

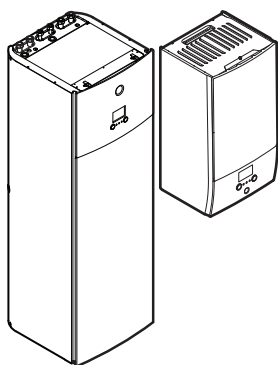

Vodnik za uporabnika

Daikin Altherma – nizkotemperaturna enota Split



EABH16DA6V
EABH16DA9W

EABX16DA6V
EABX16DA9W

EAVH16S18DA6V(G)
EAVH16S23DA6V(G)
EAVH16S18DA9W(G)
EAVH16S23DA9W(G)

EAVX16S18DA6V(G)
EAVX16S23DA6V(G)
EAVX16S18DA9W(G)
EAVX16S23DA9W(G)

Vodnik za uporabnika
Daikin Altherma – nizkotemperaturna enota Split

Slovenščina

Kazalo

1 Splošni varnostni ukrepi	2
1.1 O dokumentaciji.....	2
1.1.1 Pomen opozoril in simbolov.....	2
1.2 Za uporabnika.....	3
2 O tem dokumentu	3
3 O sistemu	3
3.1 Komponente v običajni postavitvi sistema.....	4
4 Upravljanje	4
4.1 Uporabniški vmesnik: pregled.....	4
4.2 Možni zasloni: pregled.....	5
4.2.1 Začetni zaslon.....	5
4.2.2 Zaslon glavnega menija.....	5
4.2.3 Zaslon z nastavitveno točko.....	6
4.2.4 Zaslon s podrobnostmi vrednosti.....	6
4.3 Osnovna uporaba.....	6
4.3.1 Uporaba začetnega zaslona.....	6
4.3.2 Uporaba strukture menija.....	6
4.3.3 Vklon ali izklop delovanja.....	7
4.4 Nadzor ogrevanja/hlajenja prostora.....	7
4.4.1 O nadzoru ogrevanja/hlajenja prostora.....	7
4.4.2 Nastavitev načina delovanja funkcij prostora.....	7
4.4.3 Določanje, kateri nadzor temperature uporabljate.....	8
4.4.4 Spreminjanje temperature prostora.....	8
4.4.5 Spreminjanje zelene temperature izhodne vode.....	8
4.5 Nadzor tople vode za gospodinjstvo.....	8
4.5.1 O nadzoru tople vode za gospodinjstvo.....	8
4.5.2 Način za vnovično ogrevanje.....	9
4.5.3 Način po urniku.....	9
4.5.4 Po urniku + način za vnovično ogrevanje.....	9
4.5.5 Spreminjanje temperature tople vode za gospodinjstvo.....	9
4.5.6 Uporaba zmogljivega delovanja TV za gospodinjstvo.....	10
4.6 Napredna uporaba.....	10
4.6.1 Uporaba tihega načina.....	10
4.6.2 Uporaba načina počitnic.....	10
4.6.3 Odčitavanje podatkov.....	11
4.6.4 Nastavljanje časa in datuma.....	11
4.7 Prednastavljene vrednosti in urniki.....	11
4.7.1 Uporaba prednastavljenih vrednosti.....	11
4.7.2 Nastavitev cen energije.....	11
4.7.3 Uporaba in programiranje urnikov.....	12
4.7.4 Zaslon z urnikom: primer.....	13
4.8 Vremensko vodeno upravljanje.....	14
4.8.1 Zaslon s podrobnostmi krivulje za vremensko vodeno delovanje.....	14
4.9 Struktura menija: pregled uporabniških nastavitev.....	15
4.10 Nastavitve monterja: tabele, ki jih izpolni monter.....	16
4.10.1 Čarovnik za konfiguracijo.....	16
4.10.2 Meni z nastavitvami.....	16
5 Nasveti za varčno rabo energije	16
6 Vzdrževanje in servisiranje	16
6.1 Pregled: vzdrževanje in servisiranje.....	16
6.2 Iskanje številke za stik/podporo.....	17
7 Odpravljanje težav	17
7.1 Prikaz besedila pomoči v primeru okvare.....	17
7.2 Preverjanje zgodovine okvar.....	17
7.3 Simptom: V dnevni sobi se vam zdi prehladno (prevroče).....	17
7.4 Simptom: Voda iz pipe je prehladna.....	17
7.5 Simptom: Napaka toplotne črpalke.....	17
7.6 Simptom: Po zagonu se v sistemu pojavlja klokotajoč zvok.....	18

8 Prestavljanje	18
8.1 Pregled: prestavljanje.....	18
9 Odstranjevanje	18
10 Slovar	18

1 Splošni varnostni ukrepi

1.1 O dokumentaciji

- Izvorna dokumentacija je pisana v angleščini. Dokumentacija v drugih jezikih je prevod.
- Varnostni ukrepi, opisani v tem dokumentu, obravnavajo zelo pomembne teme; skrbno se jih držite.
- Namestitev sistema in vse dejavnosti, opisane v priročniku za montažo in v vodiču za inštalaterja, mora izvesti kvalificiran inštalater.

1.1.1 Pomen opozoril in simbolov



NEVARNOST

Označuje situacijo, ki vodi v smrt in hude telesne poškodbe.



NEVARNOST: SMRTNA NEVARNOST ZARADI ELEKTRIČNEGA UDARA

Označuje situacijo, ki lahko povzroči smrt zaradi električnega udara.



NEVARNOST: NEVARNOST OPEKLIN IN OZEBLIN

Označuje situacijo, ki lahko povzroči opekline ali ozeblino zaradi izredno visokih ali izredno nizkih temperatur.



NEVARNOST: NEVARNOST EKSPLOZIJE

Označuje situacijo, ki lahko povzroči eksplozijo.



OPOZORILO

Označuje situacijo, ki lahko povzroči smrt in hude telesne poškodbe.



OPOZORILO: VNETLJIV MATERIAL



POZOR

Označuje situacijo, ki lahko povzroči manjše ali srednje nevarne telesne poškodbe.



OPOMBA

Označuje situacijo, ki lahko povzroči poškodbe opreme ali lastnine.



INFORMACIJE

Označuje uporabne nasvete ali dodatne informacije.

Simbol	Razlaga
	Pred namestitvijo preberite navodila za montažo in uporabo ter shemo z navodili za ožičenje.
	Preden začnete izvajati vzdrževalne in servisne postopke preberite priročnik za servisiranje.
	Za več informacij glejte vodnik za monterja in uporabnika.

1.2 Za uporabnika

- Če NISTE prepričani, kako upravljati enoto, se obrnite na svojega monterja.
- To napravo smejo uporabljati otroci od 8 leta starosti dalje, pa tudi osebe z zmanjšanimi fizičnimi, čutnimi in mentalnimi sposobnostmi ali brez izkušenj in znanja, če so bile poučene in so dobile navodila za varno uporabo naprave ter razumejo, kakšna tveganja obstajajo. Otroci se z napravo NE smejo igrati. Čiščenja in uporabniškega vzdrževanja naprave NE smejo izvajati otroci brez nadzora.



OPOZORILO

Preprečevanje električnega udara in požara:

- NE izpirajte enote.
- Z mokrimi rokami NE delajte z enoto.
- Na enoto NE postavljajte predmetov z vodo.



OPOMBA

- Na vrh enote NE postavljajte predmetov ali opreme.
- NE sedite na napravi, ne plezajte nanjo in ne stojte na njej.

- Enote so označene z naslednjim simbolom:



To pomeni, da električnih in elektronskih izdelkov ne smete mešati z nerazvrščenimi gospodinjstvi odpadki. Sistema nikar NE poskušajte razstaviti sami: razstavljanje sistema, delo s hladivom, oljem in drugimi deli mora izvesti pooblaščen monter in v skladu z zadevno zakonodajo.

Enote je treba v posebnem obratu za obdelavo predelati za ponovno uporabo, recikliranje in rekuperacijo. Če zagotovite, da boste napravo pravilno odstranili, boste pripomogli k preprečevanju njenih negativnih posledic na okolje in zdravje človeka. Za več informacij stopite v stik z monterjem ali lokalnimi predstavniki oblasti.

- Baterije so označene z naslednjim simbolom:



To pomeni, da baterij NE smete mešati z nesortiranimi gospodinjstvi odpadki. Če je kemijski simbol natisnjen pod simbolom, tak kemijski simbol pomeni, da baterija vsebuje težko kovino nad določeno koncentracijo.

Možni kemijski simboli: Pb: svinec (>0,004%).

Odpadne baterije je treba v posebnem obratu za obdelavo predelati za ponovno uporabo. Z zagotavljanjem pravilnega odstranjevanja odpadnih baterij boste pripomogli k preprečevanju njihovih negativnih posledic na okolje in zdravje ljudi.

2 O tem dokumentu

Hvala, ker ste kupili ta izdelek. Prosimo:

- Pred uporabo daljinskega upravljalnika skrbno preberite dokumentacijo, da bi zagotovili najboljšo možno učinkovitost.
- Monter naj vas obvesti o nastavitvah, uporabljenih za konfiguracijo vašega sistema. Preverite, ali je monter izpolnil tabele v nastavitvah monterja. Če ni, ga prosite, naj to stori.
- Dokumentacijo shranite za uporabo v prihodnje.

Ciljni prejemniki

Končni uporabniki

Komplet dokumentacije

Ta dokument je del kompleta dokumentacije. Celotno dokumentacijo sestavljajo:

- Splošni napotki za varnost:**
 - Varnostna navodila, ki jih morate prebrati pred uporabo sistema
 - Format: Papirni izvod (v škatli notranje enote)
- Priročnik za uporabo:**
 - Kratka navodila za osnovno uporabo
 - Format: Papirni izvod (v škatli notranje enote)
- Vodnik za uporabnika:**
 - Podrobna navodila po korakih in dopolnilne informacije za osnovno in napredno uporabo
 - Format: Digitalne datoteke so na voljo na naslovu <http://www.daikineurope.com/support-and-manuals/product-information/>

Zadnji popravki priložene dokumentacije so morda na voljo na regionalni spletni strani Daikin ali pri vašem lokalnem monterju.

Izvorna dokumentacija je pisana v angleščini. Dokumentacija v drugih jezikih je prevod.

Poti v meniju

Poti v meniju (primer: **[4.3]**) vam pomagajo določiti mesto v menijski strukturi uporabniškega vmesnika.

1	Omogočanje poti v meniju: Na začetnem zaslonu ali zaslonu glavnega menija pritisnite gumb za pomoč. Poti v meniju se bodo prikazale v zgornjem levem kotu zaslona.	?
2	Onemogočanje poti v meniju: Znova pritisnite gumb za pomoč.	?

Poti so omenjene tudi v tem priročniku. **Primer:**

1	Pojdite na [4.3] : Ogrevanje/hlajenje prostora > Območje delovanja.	
---	--	--

To pomeni:

1	Začnite na začetnem zaslonu, obrnite levi vrtljivi gumb in pojdite na Ogrevanje/hlajenje prostora.	
2	Pritisnite levi vrtljivi gumb, da odprete podmeni.	
3	Pritisnite levi vrtljivi gumb in pojdite na Območje delovanja.	
4	Pritisnite levi vrtljivi gumb, da odprete podmeni.	

3 O sistemu

Odvisno od postavitve sistema, lahko sistem:

- Ogreva prostor

4 Upravljanje

- Hladi prostor (če je vgrajen model toplotne črpalke za ogrevanje/hlajenje)
- Zagotavlja toplo vodo za gospodinjstvo (če je nameščen rezervoar za toplo vodo za gospodinjstvo)

3.1 Komponente v običajni postavitvi sistema

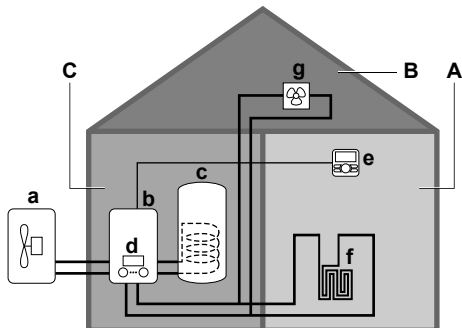

- A** Glavno območje. **Primer:** dnevna soba.
B Dodatno območje. **Primer:** spalnica.
C Tehnični prostor. **Primer:** garaža.
a Toplotna črpalka zunanje enote
b Toplotna črpalka notranje enote
c Rezervoar za toplo vodo za gospodinjstvo (TV)
d Uporabniški vmesnik na notranji enoti
e Uporabniški vmesnik se uporablja kot sobni termostat
f Talno ogrevanje
g Radiatorji, konvektorji toplotne črpalke ali ventilatorski konvektorji

INFORMACIJE

Notranja enota in rezervoar za toplo vodo za gospodinjstvo (če je nameščen) sta lahko ločena ali združena, odvisno od vrste notranje enote.

LED	Način	Opis
Modra neprekinjeno sveti	Delovanje	Enota deluje.
Rdeča utripa	Okvara	Prišlo je do okvare. Za več informacij glejte "7.1 Prikaz besedila pomoči v primeru okvare" na strani 17.

Zaslon LCD

Zaslon LCD ima funkcijo spanja. Če nekaj časa ne naredite ničesar na uporabniškem vmesniku, se zaslon zatemni. Če pritisnete kateri koli gumb ali obrnete kateri koli vrtljivi gumb, se zaslon prebudi. Čas nedejavnosti se razlikuje glede na nivo uporabniških dovoljenj:

- Uporabnik ali Napredni končni uporabnik: 15 min
- Monter: 1 h

Vrtljivi gumbi in tipke

Namen vrtljivih gumbov in tipk:

- Krmarjenje po zaslonih, menijih in nastavitvah zaslona LCD
- Nastavitev vrednosti

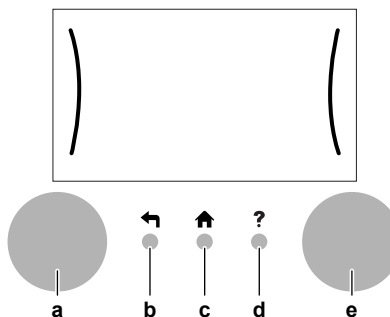

4 Upravljanje

4.1 Uporabniški vmesnik: pregled

Uporabniški vmesnik ima naslednje sestavne dele:

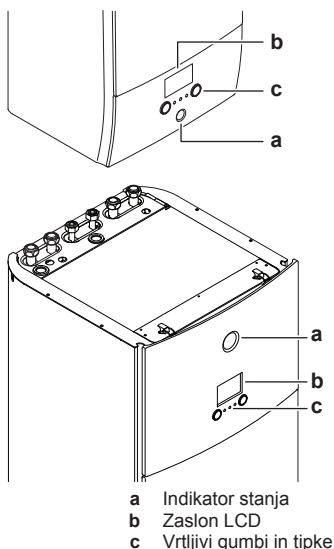

Indikator stanja

LED-indikatorji stanja svetijo ali utripajo, s čimer prikazujejo način delovanja enote.

LED	Način	Opis
Modra utripa	Pripravljenost	Enota ne deluje.

Element	Opis
a Levi vrtljivi gumb	Na levi strani zaslona LCD se prikaže lok, ko lahko uporabite levi vrtljivi gumb. <ul style="list-style-type: none"> • : Obrnite, nato pritisnite levi vrtljivi gumb. Krmarite po strukturi menija. • : Obrnite levi vrtljivi gumb. Izberite element menija. • : Pritisnite levi vrtljivi gumb. Potrdite svoj izbor ali pojdite v podmeni.
b Gumb za premik nazaj	: Pritisnite ga, da se vrnete 1 korak v strukturi menija.
c Gumb za začetni zaslon	: Pritisnite ga za vrnitev na začetni zaslon.
d Gumb za pomoč	: Pritisnite ga, da se prikaže pomoč za trenutno stran (če je na voljo).
e Desni vrtljivi gumb	Na desni strani zaslona LCD se prikaže lok, ko lahko uporabite desni vrtljivi gumb. <ul style="list-style-type: none"> • : Obrnite, nato pritisnite desni vrtljivi gumb. Spremenite vrednost ali nastavitve, prikazano na desni strani zaslona. • : Obrnite desni vrtljivi gumb. Krmarite po možnih vrednostih in nastavitvah. • : Pritisnite desni vrtljivi gumb. Potrdite svoj izbor in pojdite na naslednji element menija.

4.2 Možni zasloni: pregled

Najpogostejši zasloni so naslednji:

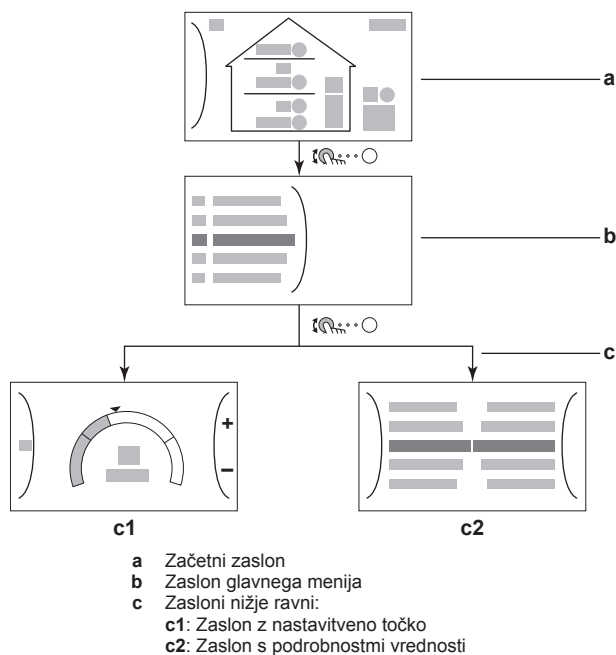

4.2.1 Začetni zaslon

Pritisnite gumb , da se povrnete na začetni zaslon. Prikaže se pregled konfiguracije enote s temperaturama prostora in nastavitvene točke. Na začetnem zaslonu so vidne samo oznake, ki se uporabljajo v vaši konfiguraciji.

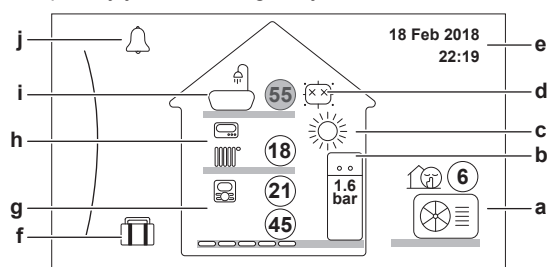

Možna dejanja na tem zaslonu	
	Preglejte seznam glavnega menija.
	Pojdite na zaslon glavnega menija.
?	Omogočite/onemogočite pot v meniju.

Element	Opis
	Temperature so prikazane v krogih. Če je krog siv, pripadajoči postopek (na primer: ogrevanje prostora) trenutno ni aktiven.
Zunanja enota	a1 : Zunanja enota
	a2 : Tih način je aktiven
	a3 Izmerjena temperatura okolja

Element	Opis
Notranja enota/ rezervoar za toplo vodo za gospodinjstvo	b1 Notranja enota: <ul style="list-style-type: none"> : Talna notranja enota z vgrajenim rezervoarjem : Stenska notranja enota z ločenim rezervoarjem : Stenska notranja enota
	b2 Vodni tlak
Način delovanja funkcije prostora	c <ul style="list-style-type: none"> : Hlajenje : Ogrevanje
	Dezinfekcija/zmogljivo delovanje
Datum/čas	e Trenutni datum in čas
Počitnice	f : Način počitnic je aktiven
Glavno območje	g1 Vrsta grelnega telesa: <ul style="list-style-type: none"> : Talno ogrevanje : Konvektorska enota : Hladilnik
	g2 Nastavitvena točka temperature izhodne vode
	g3 Vrsta sobnega termostata: <ul style="list-style-type: none"> : Uporabniški vmesnik Daikin se uporablja kot sobni termostat : Zunanji nadzor : Skrito: Nadzor glavne temperature izhodne vode
	g4 Izmerjena temperatura prostora
Dodatno območje	h1 Vrsta grelnega telesa: <ul style="list-style-type: none"> : Talno ogrevanje : Konvektorska enota : Hladilnik
	h2 Nastavitvena točka temperature izhodne vode
	h3 Vrsta sobnega termostata: <ul style="list-style-type: none"> : Zunanji nadzor : Skrito: Nadzor glavne temperature izhodne vode
Topla voda za gospodinjstvo	i1 : Topla voda za gospodinjstvo
	i2 Izmerjena temperatura rezervoarja
Okvara	j ali : Prišlo je do okvare Za več informacij glejte "7.1 Prikaz besedila pomoči v primeru okvare" na strani 17.

4.2.2 Zaslon glavnega menija

Na začetnem zaslonu pritisnite , da se odpre zaslon glavnega menija. Prek glavnega menija lahko dostopite do različnih zaslonov nastavitvenih točk in podmenijev.

4 Upravljanje

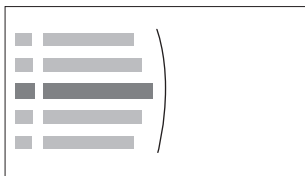

Možna dejanja na tem zaslonu	
	Preglejte seznam.
	Odprite podmeni.
	Omogočite/onemogočite pot v meniju.

Element	Opis
ali Okvara	Omejitev: Prikaže se samo, če pride do okvare. Za več informacij glejte "7.1 Prikaz besedila pomoči v primeru okvare" na strani 17.
Prostor	Omejitev: Prikaže se samo, če je sobni termostat priključen na notranjo enoto. Nastavite temperaturo prostora.
Glavno območje	Prikaže uporabno oznako za vašo vrsto grelnega telesa za glavno območje. Nastavite temperaturo izhodne vode za glavno območje.
Dodatno območje	Omejitev: Prikaže se samo pri dveh območjih temperature izhodne vode. Prikaže uporabno oznako za vašo vrsto grelnega telesa za dodatno območje. Nastavite temperaturo izhodne vode za dodatno območje (če se uporablja).
Ogrevanje/hlajenje prostora	Prikaže uporabno oznako za vašo enoto. Preklopite enoto v način ogrevanja ali način hlajenja. Pri modelih, ki omogočajo samo ogrevanje, ne morete preklopiti načina.
Rezer.	Omejitev: Prikaže se samo, če je montiran rezervoar za toplo vodo za gospodinjstvo. Nastavite temperaturo rezervoarja za toplo vodo za gospodinjstvo.
Uporab. nastavitve	Zagotavlja dostop do uporabniških nastavitvev, kot je način počitnic ali tihi način.
Informacije	Prikaže podatke in informacije o notranji enoti.
Nastavitve monterja	Omejitev: Samo za monterja. Zagotavlja dostop do naprednih nastavitvev.
Preizkusni zagon	Omejitev: Samo za monterja. Izvedite preizkuse in vzdrževanje.
Uporab. profil	Spremenite profil aktivnega uporabnika.
Uporaba	Vklopite ali izklopite funkcijo za ogrevanje/hlajenje in pripravo tople vode za gospodinjstvo.

4.2.3 Zaslon z nastavitveno točko

Zaslon z nastavitveno točko se prikaže za zaslone, ki opisujejo sestavne dele sistema, za katere je potrebna nastavitvena točka.

Primer:

- Zaslon temperature prostora
- Zaslon glavnega območja
- Zaslon dodatnega območja
- Zaslon temperature rezervoarja

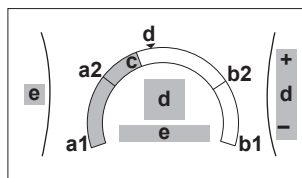

Možna dejanja na tem zaslonu	
	Preglejte seznam podmenija.
	Pojdite na podmeni.
	Nastavite in samodejno uporabite želeno temperaturo.

Element	Opis
Omejitev minimalne temperature	a1 Določi enota
	a2 Omeji monter
Omejitev maksimalne temperature	b1 Določi enota
	b2 Omeji monter
Trenutna temperatura	c Izmeri enota
Želena temperatura	d Za povečanje/zmanjšanje obrnite desni vrtljivi gumb.
Podmeni	e Obrnite ali pritisnite levi vrtljivi gumb, da odprete podmeni.

4.2.4 Zaslon s podrobnostmi vrednosti

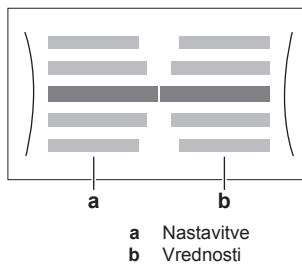

Možna dejanja na tem zaslonu	
	Preglejte seznam nastavitvev.
	Spremenite vrednost.
	Pojdite na naslednjo nastavitvev.
	Potrdite spremembe in nadaljujte.

4.3 Osnovna uporaba

4.3.1 Uporaba začetnega zaslona

O začetnem zaslonu

Na začetnem zaslonu lahko odčitate najpomembnejše nastavitve, namenjene dnevni uporabi. Nastavitvev teh enot je prikazana shematsko. Za več informacij glejte "4.2.1 Začetni zaslon" na strani 5.

Vrnitev na začetni zaslon

Pritisnite gumb , da se vrnite na začetni zaslon.

4.3.2 Uporaba strukture menija

O strukturi menija

Pojdite v strukturo menija, da spremenite nastavitve enote in odčitate vrednosti, kot je trenutna temperatura. Za pregled nastavitvev, ki so na voljo uporabniku, glejte "4.9 Struktura menija: pregled uporabniških nastavitvev" na strani 15.



Prehod v strukturo menija

Pritisnite  za vstop v strukturo menija.



4.3.3 Vklop ali izklop delovanja

Nekatere funkcije te enote je mogoče ločeno omogočiti ali onemogočiti. Če je funkcija onemogočena, je ustrezna ikona temperature na začetnem zaslonu zatemnjena.

Vklop ali izklop nadzora temperature prostora

1	Pojdite na [C.1]: Uporaba > Prostor.	
2	Za delovanje nastavite Vklop ali Izklop.	

Vklop ali izklop ogrevanja/hlajenja prostora

1	Pojdite na [C.2]: Uporaba > Ogrevanje/hlajenje prostora.	
2	Za delovanje nastavite Vklop ali Izklop.	

Vklop ali izklop ogrevanja rezervoarja

1	Pojdite na [C.3]: Uporaba > Rezer..	
2	Za delovanje nastavite Vklop ali Izklop.	

4.4 Nadzor ogrevanja/hlajenja prostora**4.4.1 O nadzoru ogrevanja/hlajenja prostora**

Upravljanje ogrevanja/hlajenja prostora običajno obsega naslednje faze:

- 1 Nastavitev načina delovanja funkcij prostora
- 2 Upravljanje temperature

Uporabite različne možnosti nadzora temperature, odvisno od postavitve sistema in monterjeve konfiguracije:



- Nadzor sobnega termostata (povezano ali BREZ povezave za temperaturo izhodne vode)
- Nadzor temperature izhodne vode
- Nadzor zunanega sobnega termostata

4.4.2 Nastavitev načina delovanja funkcij prostora**O načinih delovanja funkcij prostora**

Odvisno od modela vaše toplotne črpalke, morate sistemu dopovedati, kateri način delovanja funkcij prostora želite uporabiti: ogrevanje ali hlajenje.

Če je ... nameščen model toplotne črpalke	Potem ...
Ogrevanje/hlajenje	Sistem lahko prostor ogreje ali ohladi. Sistemu morate dopovedati, kateri način delovanja funkcij prostora želite uporabiti.
Samo ogrevanje	Sistem lahko ogreje prostor, vendar ga NE more ohladiti. Sistemu NI treba dopovedati, kateri način delovanja funkcij prostora želite uporabiti.

Ugotavljanje, ali je nameščen model toplotne črpalke za ogrevanje/hlajenje



1	Pojdite na [4]: Ogrevanje/hlajenje prostora.	
2	Preverite, ali je nastavev [4.1] Način navedena in nastavljava. Če je, je nameščen model toplotne črpalke za ogrevanje/hlajenje.	

Če želite sistemu dopovedati, katero funkcijo prostora želite uporabiti, lahko:

Lahko ...	Mesto
Preverite, kateri način delovanja funkcij prostora se trenutno uporablja .	Začetni zaslon
Trajno nastavite način delovanja funkcij prostora.	Glavni meni
Omejite samodejni preklop v skladu z mesečnim urnikom.	

Preverjanje, kateri način delovanja funkcij prostora se trenutno uporablja



Način funkcije prostora je prikazan na začetnem zaslonu:

- Ko je enota v načinu ogrevanja, se prikaže ikona .
- Ko je enota v načinu hlajenja, se prikaže ikona .

Indikator stanja prikazuje, ali enota trenutno deluje:

- Ko enota ne deluje, indikator stanja modro utripa z intervalom približno 5 sekund.
- Ko enota deluje, indikator stanja neprekinjeno sveti modro.





Nastavljanje načina delovanja funkcij prostora

1	Pojdite na [4.1]: Ogrevanje/hlajenje prostora > Način	
2	Izberite eno od naslednjih možnosti: <ul style="list-style-type: none"> ▪ Ogrev.: Vedno način ogrevanja ▪ Hlaj.: Vedno način hlajenja ▪ Samodejno: Način delovanja se samodejno spremeni glede na zunanjo temperaturo. Omejeno v skladu z urnikom načina delovanja. 	

Samodejni preklop med ogrevanjem/hlajenjem NI na voljo pri modelih, ki omogočajo samo ogrevanje. Če je izbrana možnost Samodejno, se kot podlaga za preklop načina delovanja uporabi Urnik načina delovanja [4.2].

Omejitev samodejnega preklopa v skladu z urnikom

Pogoji: Način delovanja funkcije prostora nastavite na Samodejno.

1	Pojdite na [4.2]: Ogrevanje/hlajenje prostora > Urnik načina delovanja.	
2	Izberite mesec.	
3	Za vsak posamezni mesec izberite možnost: <ul style="list-style-type: none"> ▪ Reverzibilno: Ni omejeno ▪ Samo ogrevanje: Omejeno ▪ Samo hlajenje: Omejeno 	
4	Potrdite spremembe.	

Primer: Omejitve preklopa

Kdaj	Omejitev
V hladnem obdobju. Primer: oktober, november, december, januar, februar in marec.	Samo ogrevanje
V toplem obdobju. Primer: junij, julij in avgust.	Samo hlajenje
V vmesnem obdobju. Primer: april, maj in september.	Ogrev./hlajenje

Če sta Način in Urnik načina delovanja nastavljeni na Samodejno, se način delovanja določi glede na zunanjo temperaturo.

4 Upravljanje

4.4.3 Določanje, kateri nadzor temperature uporabljate

Določanje, kateri nadzor temperature uporabljate (način 1)

Preverite, ali je monter izpolnil tabelo z nastavitvami monterja.

Določanje, kateri nadzor temperature uporabljate (način 2)

Na začetnem zaslonu je prikazano, kateri nadzor temperature uporabljate.

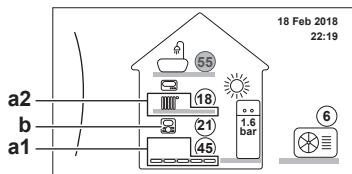

- a1 Oddajnik toplote v glavnem območju
- a2 Oddajnik toplote v dodatnem območju (če obstaja)
- b Vrsta sobnega termostata za glavno območje

Določanje števila temperaturnih območij

Preverite število oddajnikov toplote, prikazano na začetnem zaslonu:

Če ...	Potem ...
Prikazan je simbol enega oddajnika toplote	Uporablja se samo eno območje.
Prikazan je simbol dveh oddajnikov toplote	Uporabljata se dve območji.

Določanje vrste nadzora

Preverite vrsto sobnega termostata za glavno območje:

Če ...	Se za nadzor temperature v glavnem območju uporablja ...
	Nadzor preko sobnega termostata
	Nadzor zunanjega sobnega termostata
Ni ikone	Nadzor temperature izhodne vode

4.4.4 Spreminjanje temperature prostora

Med nadzorom temperature prostora lahko uporabite zaslon z nastavitveno točko temperature prostora, da preberete in nastavite zeleno temperaturo prostora.

1	Pojdite na [1]: Prostor. Na sredini zaslona z nastavitveno točko lahko preberete zeleno in dejansko temperaturo prostora.	
2	Nastavite zeleno temperaturo prostora.	

Če je načrtovanje vključeno po spremembi zelene temperature prostora

- Temperatura ostane enaka, če po urniku ni načrtovano nobeno dejanje.
- Zelena temperatura prostora se vrne na načrtovano vrednost po urniku, kadar se izvede načrtovano dejanje.

Načrtovanemu obnašanju po urniku se lahko izognete z (začasnim) izklopom načrtovanja.

Izklop načrtovanja temperature prostora

1	Pojdite na [1.1]: Prostor > Urnik.	
2	Izberite Ne.	

4.4.5 Spreminjanje zelene temperature izhodne vode



INFORMACIJE

Izhodna voda je voda, ki potuje na grelna telesa. Zeleno temperaturo izhodne vode nastavi vaš monter glede na vrsto oddajnika toplote. Nastavitve temperature izhodne vode prilagodite samo, če pride do težav.

Zaslon z nastavitveno točko temperature izhodne vode lahko uporabite za branje in nastavitve zelene temperature izhodne vode.

1	Pojdite na [2]: Glavno območje ali [3]: Dodatno območje. Na sredini zaslona z nastavitveno točko lahko preberete zeleno in dejansko temperaturo izhodne vode.	
2	Nastavite zeleno temperaturo izhodne vode.	

Če je načrtovanje vključeno po spremembi zelene temperature izhodne vode

- Temperatura ostane enaka, če po urniku ni načrtovano nobeno dejanje.
- Zelena temperatura izhodne vode se vrne na načrtovano vrednost po urniku, kadar se izvede načrtovano dejanje.

Načrtovanemu obnašanju po urniku se lahko izognete z (začasnim) izklopom načrtovanja.

Izklop načrtovanja temperature izhodne vode

1	Pojdite na eno od naslednjih možnosti: <ul style="list-style-type: none">▪ [2.1]: Glavno območje > Urnik▪ [3.1]: Dodatno območje > Urnik	
2	Izberite Ne.	

Omogočanje vremensko vodenega delovanja za temperaturo izhodne vode

Glejte "4.8 Vremensko vodeno upravljanje" na strani 14.

4.5 Nadzor tople vode za gospodinjstvo

4.5.1 O nadzoru tople vode za gospodinjstvo

Uporabite različne načine nadzora TV za gospodinjstvo, odvisno od načina rezervoarja za toplo vodo za gospodinjstvo (nastavitev monterja):

- Samo vnov. ogr.
- Po urniku + vnovično ogr.
- Samo po urniku



POZOR

Urnik dovoljenja za delovanje pospeševalnega grelnika se uporablja za omejitve ali odobritev delovanja pospeševalnega grelnika na podlagi tedenskega programa. Nasvet: Da bi se izognili neuspešnemu izvajanju funkcije dezinfekcije, omogočite delovanje pospeševalnega grelnika (s tedenskim programom) najmanj 4 ure od trenutka zagona dezinfekcije po urniku. Če je delovanje pospeševalnega grelnika med dezinfekcijo omejeno, ta funkcija NE bo uspešna in sprožilo se bo ustrezno opozorilo AH.

i INFORMACIJE

Če se prikaže koda napake AH, med izvajanjem funkcije dezinfekcije pa ni prišlo do prekinitve zaradi točenja tople vode za gospodinjstvo, priporočamo naslednje ukrepe:

- Če je izbran način Samo vnov. ogr. ali Po urniku + vnovično ogr., je priporočeno, da programirate zagon funkcije dezinfekcije najmanj 4 ure po zadnjem pričakovanem točenju večje količine tople vode. Zagon se lahko nastavi v nastavitvah monterja (funkcija dezinfekcije).
- Če je izbran način Samo po urniku, je priporočeno, da programirate delovanje Varčno 3 ure pred trenutkom zagona dezinfekcije po urniku, da se rezervoar vnaprej segreje.

Določanje, kateri način tople vode za gospodinjstvo uporabljate (način 1)

Preverite, ali je monter izpolnil tabelo z nastavitvami monterja.

Določanje, kateri način tople vode za gospodinjstvo uporabljate (način 2)

1	Pojdite na [5]: Rezer..	
2	Preverite, kateri elementi so prikazani:	

Če je prikazan simbol ...	Je način rezervoarja za TV = ...
Samo [5.1] Zmogljivo delovanje	Samo vnov. ogr.
Prikazani so vsi elementi, razen [5.4] Nas. točka za vnov. ogr.	Samo po urniku
Prikazani so vsi elementi, vključno z elementom [5.4] Nas. točka za vnov. ogr.	Po urniku + vnovično ogr.

4.5.2 Način za vnovično ogrevanje

V načinu za vnovično ogrevanje se rezervoar za toplo vodo za gospodinjstvo neprekinjeno ogreva na temperaturo, prikazano na začetnem zaslonu (primer: 50°C).

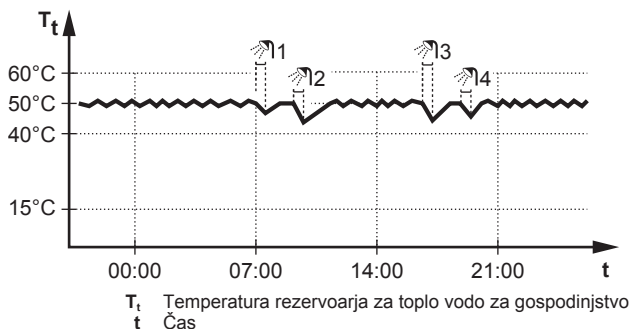
**i** INFORMACIJE

Nevarnost pomanjkanja zmogljivosti za ogrevanje prostora za rezervoar za toplo vodo za gospodinjstvo brez notranjega pospeševalnega grelnika: pri pogosti pripravi tople vode za gospodinjstvo lahko pride do pogostih in dolgih prekinitev ogrevanja/hlajenja prostora, kadar izberete naslednje:

Rezer. > Način ogrevanja > Samo vnov. ogr..

i INFORMACIJE

V načinu vnovičnega ogrevanja rezervoarja za toplo vodo za gospodinjstvo obstaja velika nevarnost pomanjkanja moči in udobja. Če se vnovično ogrevanje pogosto izvaja, se funkcija ogrevanja prostora/hlajenja pogosto prekinja.

4.5.3 Način po urniku

V načinu po urniku pripravlja rezervoar za toplo vodo za gospodinjstvo toplo vodo v skladu z urnikom. Najprimerneje je, da rezervoar ponoči pripravi toplo vodo, ker je potreba po ogrevanju prostora manjša.

Primer:

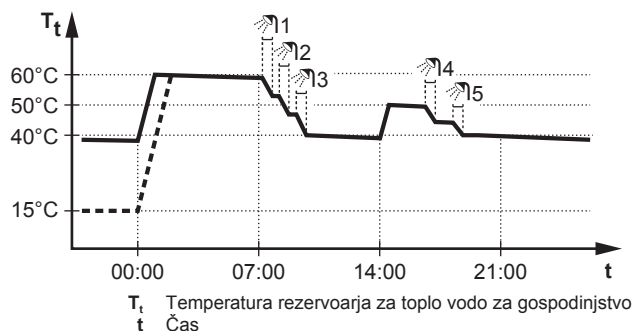

- Sprva je temperatura rezervoarja za TV enaka temperaturi vode za gospodinjstvo, ki vstopa v rezervoar za TV (primer: 15°C).
- Rezervoar za toplo vodo za gospodinjstvo je programiran, da ob 00:00 ogreva vodo na prednastavljeno vrednost (primer: Udobno = 60°C).
- Zjutraj točite toplo vodo in temperatura rezervoarja za TV se zniža.
- Rezervoar za TV za gospodinjstvo je programiran, da ob 14:00 ogreva vodo na prednastavljeno vrednost (primer: Varčno = 50°C). Topla voda je znova na voljo.
- Popoldne in zvečer znova točite toplo vodo in temperatura rezervoarja za TV se ponovno zniža.
- Ob 00:00 naslednji dan se cikel ponovi.

4.5.4 Po urniku + način za vnovično ogrevanje

V načinu po urniku+vnovično ogrevanje je nadzor tople vode za gospodinjstvo enak kot v načinu po urniku. Toda ko temperatura rezervoarja za toplo vodo za gospodinjstvo pade pod prednastavljeno vrednost (=temperatura vnovičnega ogrevanja rezervoarja – vrednost histereze; primer: 35°C), se rezervoar za toplo vodo za gospodinjstvo ogreva, dokler ne doseže nastavitvene točke za vnovično ogrevanje (primer: 45°C). S tem je v vsakem trenutku zagotovljena neka minimalna količina tople vode.

Primer:

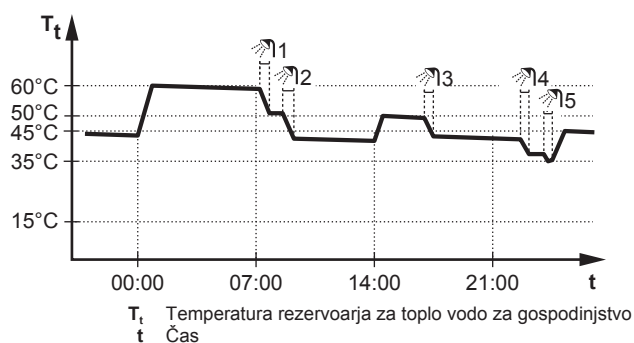
**4.5.5 Spreminjanje temperature tople vode za gospodinjstvo**

V načinu Samo vnov. ogr. lahko uporabite zaslon z nastavitveno točko temperature prostora, da odčitate in nastavite temperaturo tople vode za gospodinjstvo.

1	Pojdite na [5]: Rezer.. Na sredini zaslona z nastavitveno točko lahko preberete želeno in dejansko temperaturo prostora.	
---	---	--

4 Upravljanje

2	Obrnite desni vrtljivi gumb, da nastavite temperaturo tople vode za gospodinjstvo.	
---	--	--

V drugih načinih si lahko samo ogledate zaslon z nastavitveno točko, vendar ga ne morete spreminjati. Namesto tega lahko spremenite nastavitve za Nas. točka za udobno del. [5.2], Nas. točka za varčno del. [5.3] in Nas. točka za vnov. ogr. [5.4].

4.5.6 Uporaba zmogljivega delovanja TV za gospodinjstvo

O zmogljivem delovanju

Zmogljivo delovanje omogoča segrevanje tople vode za gospodinjstvo z rezervnim ali pospeševalnim grelnikom. Ta način uporabite ob dneh, ko je poraba vode večja od običajne.

Preverjanje, ali je zmogljivo delovanje aktivno

Če se prikaže na začetnem zaslonu, je aktivno zmogljivo delovanje.

Aktivirajte ali deaktivirajte Zmogljivo delovanje na naslednji način:

1	Pojdite na [5.1]: Rezer. > Zmogljivo delovanje	
2	Preklopite zmogljivo delovanje na Izklop ali Vkllop.	

Primer uporabe: takoj potrebujete več tople vode

Situacija je naslednja:

- Večino tople vode za gospodinjstvo ste že porabili.
- Ne morete čakati na naslednje dejanje po urniku, da se rezervoar za toplo vodo za gospodinjstvo segreje.

Potem lahko aktivirate zmogljivo delovanje. Rezervoar za toplo vodo za gospodinjstvo bo začel segrevati vodo do temperature Udobno.



INFORMACIJE

Ko je aktivno zmogljivo delovanje, obstaja velika nevarnost težav pri zagotavljanju udobnega ogrevanja/hlajenja prostora in pomanjkanja zmogljivosti. Pri pogostem izvajanju priprave tople vode za gospodinjstvo prihaja do pogostih in dolgotrajnih prekinitvev ogrevanja/hlajenja prostora.

4.6 Napredna uporaba

Obseg podatkov, ki jih lahko odčitete v strukturi menija, je odvisen od vašega nivoja uporabniških dovoljenj:

- Uporabnik: Standardni način
- Napredni končni uporabnik: Odčitete lahko več podatkov

Spreminjanje nivoja uporabniških dovoljenj

Nivo uporabniških dovoljenj lahko spremenite na naslednji način:

1	Pojdite na [B]: Uporab. profil.	
2	Vnesite uporabno kodo za uporabniško dovoljenje.	—
	• Premaknite kazalec z leve na desno.	
	• Prebrskajte seznam števil in spremenite izbrano številko.	
	• Potrdite varnostno kodo in nadaljujte.	

Varnostna koda naprednega uporabnika

Varnostna koda ravni Napredni končni uporabnik je **1234**. S tem se prikažejo dodatni elementi menija.

Varnostna koda uporabnika

Varnostna koda ravni Uporabnik je **0000**.

4.6.1 Uporaba tihega načina

O tihem načinu

Tihi način lahko uporabite za zmanjšanje ravni hrupa zunanje enote. Vendar se s tem zmanjša tudi zmogljivost sistema za ogrevanje/hlajenje. Na voljo je več stopenj tihega načina.

Lahko:

- Popolnoma deaktivirate tihi način
- Ročno aktivirate stopnjo tihega načina do naslednjega dejanja po urniku
- Uporabite in programirate urnik za tihi način delovanja



INFORMACIJE

Če je zunanja temperatura pod ničlo, odsvetujemo uporabo stopnje najbolj tihega delovanja.

Preverjanje, ali je tihi način aktiven

Če se prikaže na začetnem zaslonu, je aktiven tihi način.

Uporaba tihega načina

1	Pojdite na [7.4.1]: Uporab. nastavitve > Tiho > Aktiviranje.	
2	Naredite nekaj od naslednjega:	—

Če je želeno dejanje, da ...	Potem ...	
Popolnoma deaktivirate tihi način	Izberite Izklop.	
Ročno aktivirate stopnjo tihega načina	Izberite stopnjo tihega načina, ki jo želite uporabiti. Primer: Najtišje.	
Uporabite in programirate urnik za tihi način delovanja	Izberite Samodejno.	
	Pojdite na [7.4.2] Urnik in programirajte urnik. Za več informacij o tem načrtovanju glejte "4.7.4 Zaslon z urnikom: primer" na strani 13.	

Primer uporabe: otrok popoldne spi

Če ste v naslednji situaciji:

- Programirali ste urnik za tihi način delovanja:
 - Ponoči: Najtišje.
 - Podnevi: Izklop, da se zagotovi moč ogrevanja/hlajenja sistema.
- Vendar otrok popoldne spi in želite tišino.

Lahko naredite naslednje:

1	Pojdite na [7.4.1]: Uporab. nastavitve > Tiho > Aktiviranje.	
2	Izberite Najtišje.	

Prednost:

Zunanja enota deluje na stopnji tihega delovanja.

4.6.2 Uporaba načina počitnic

O načinu počitnic

Med počitnicami lahko uporabite način počitnic in obidete običajne urnike, ne da bi jih morali spreminjati. Ko je aktiven način počitnic, sta ogrevanje/hlajenje prostora in priprava tople vode za gospodinjstvo izklopljena. Zaščita prostora pred zamrzovanjem in funkcija za preprečevanje legionele ostaneta aktivna.

Običajen potek









Uporaba načina počitnic običajno obsega naslednje faze:

- 1 Nastavitev datuma začetka in datuma konca počitnic.
- 2 Aktiviranje načina počitnic.

Preverjanje, ali je način počitnic aktiviran in/ali se izvaja

Če se  aktivira na začetnem zaslonu, je način počitnic aktiven.

Konfiguriranje počitnic

1	Aktivirajte način počitnic.	—
	▪ Pojdite na [7.3.1]: Uporab. nastavitve > Počitnice > Aktiviranje.	
	▪ Izberite Vklp.	
2	Nastavite prvi dan počitnic.	—
	▪ Pojdite na [7.3.2]: Od.	
	▪ Izberite datum.	
	▪ Potrdite spremembe.	
3	Nastavite zadnji dan počitnic.	—
	▪ Pojdite na [7.3.3]: Do.	
	▪ Izberite datum.	
	▪ Potrdite spremembe.	

4.6.3 Odčitavanje podatkov**Odčitavanje podatkov**

1	Pojdite na [8]: Informacije.	
---	------------------------------	---

Možni podatki odčitavanja

V meniju ...	Lahko odčitate ...
[8.1] Energijski podatki	Proizvedeno energijo, porabljeno električno energijo in porabljeni plin
[8.2] Zgodovina okvar	Zgodovino okvar
[8.3] Podatki o prodajalcu	Številko za stik/podporo
[8.4] Tipala	Temperaturo prostora, rezervoarja ali rezervoarja za toplo vodo za gospodinjstvo, zunanjo temperaturo ter temperaturo izhodne vode (če se uporablja)
[8.5] Aktuatorji	Stanje/način posameznega aktuatorja Primer: VKLOP/IZKLOP črpalke za toplo vodo za gospodinjstvo
[8.6] Načini delovanja	Trenutni način delovanja Primer: Način za odmrzovanje/povratni vod olja
[8.7] O programu	Informacije o različici sistema
[8.8] Stanje povezave	Informacije o stanju povezave enote, sobnem termostatu in vmesniku LAN.

4.6.4 Nastavljanje časa in datuma

1	Pojdite na [7.2] Uporab. nastavitve > Ura/datum.	
---	--	---

4.7 Prednastavljene vrednosti in urniki**4.7.1 Uporaba prednastavljenih vrednosti****O prednastavljenih vrednostih**

Za nekatere nastavitve v sistemu lahko določite prednastavljene vrednosti. Te vrednosti je treba določiti samo enkrat, nato jih znova uporabite na drugih zaslonih, kot je naslov za določanje urnikov. Če želite kasneje zamenjati vrednost, morate to storiti le na enem mestu.

Določanje prednastavljenih vrednosti temperature rezervoarja

Za EABH/X: Samo, če je montiran rezervoar za toplo vodo za gospodinjstvo

Urnik tople vode za gospodinjstvo uporabi različne prednastavljene vrednosti:

Prednastavljena vrednost	Kje se uporablja
Nas. točka za udobno del.	V urniku, če je način rezervoarja za toplo vodo za gospodinjstvo
Nas. točka za varčno del.	<ul style="list-style-type: none"> ▪ Samo po urniku ▪ Po urniku + vnovično ogr.
Nas. točka za vnov. ogr.	<ul style="list-style-type: none"> ▪ Če je način rezervoarja za toplo vodo za gospodinjstvo ▪ Po urniku + vnovično ogr.

Določanje cen energije

Možno samo, če je monter omogočil Bivalentno.

Prednastavljena vrednost	Kje se uporablja
Tarifa el. en. >	Uporablja se na zaslonu s tedenskim urnikom pri nastavljanju cen energije.
<ul style="list-style-type: none"> ▪ Visoko ▪ Srednje ▪ Nizko 	
Cena plina	

4.7.2 Nastavitev cen energije

V sistemu lahko nastavite naslednje cene energije:



- fiksno ceno plina,
- 3 ravni cene električne energije,
- tedenski urnik za cene električne energije.

Za več informacij glejte priročnik za montažo.

Primer: Kako nastaviti cene energije na uporabniškem vmesniku?

Cena	Vrednost v meniju
Gorivo: 5,3 evrskega centa/kWh	[7.6]=5,3
Elektrika: 12 evrskih centov/kWh	[7.5.1]=12

Nastavitev cene plina

1	Pojdite na [7.6]: Uporab. nastavitve > Cena plina.	
2	Izberite ustrezno ceno plina.	
3	Potrdite spremembe.	

**INFORMACIJE**

Vrednost cene je mogoče nastaviti v območju 0,00~990 valuta/kWh (z 2 ključnima vrednostma).

4 Upravljanje

Nastavitev cene električne energije

1	Pojdite na [7.5.1]/[7.5.2]/[7.5.3]: Uporab. nastavitve > Tarifa el. en. > Visoko/Srednje/Nizko.	
2	Izberite ustrezno ceno električne energije.	
3	Potrdite spremembe.	
4	Ponovite postopek za vse tri cene električne energije.	—



INFORMACIJE

Vrednost cene je mogoče nastaviti v območju 0,00~990 valuta/kWh (z 2 ključnima vrednostma).



INFORMACIJE

Če urnik ni nastavljen, se upošteva Tarifa el. en. za Visoko.

Nastavitev urnika za cene električne energije

1	Pojdite na [7.5.4]: Uporab. nastavitve > Tarifa el. en. > Urnik.	
2	Programirajte izbiro z uporabo zaslona za načrtovanje. Cene za električno energijo Visoko, Srednje in Nizko lahko nastavite glede na vašega dobavitelja električne energije.	—
3	Potrdite spremembe.	



INFORMACIJE

Vrednosti ustrezajo predhodno nastavljenim vrednostim cen za električno energijo Visoko, Srednje in Nizko. Če urnik ni nastavljen, se upošteva cena električne energije za raven Visoko.

Cene energije v primeru spodbude na kWh obnovljive energije

Pri nastavitvi cen energije je mogoče upoštevati spodbudo. Čeprav se obratovalni stroški lahko povečajo, bodo skupni obratovalni stroški ob upoštevanju nadomestila optimizirani.



OPOMBA

Obvezno spremenite nastavek cen energije ob zaključku obdobja veljavnosti spodbude.

Nastavitev cene plina v primeru spodbude na kWh obnovljive energije

Izračunajte vrednost za ceno plina z naslednjo formulo:

- Dejanska cena plina+(spodbuda/kWh×0,9)

Za postopek nastavitve cene plina glejte "Nastavitev cene plina" na strani 11.

Nastavitev cene električne energije v primeru spodbude na kWh obnovljive energije

Izračunajte vrednost za ceno električne energije z naslednjo formulo:

- Dejanska cena električne energije+spodbuda/kWh

Za postopek nastavitve cene električne energije glejte "Nastavitev cene električne energije" na strani 12.

Primer

Naslednji primer je uporabljen samo za ponazoritev; cene in/ali vrednosti v tem primeru NISO točne.

Podatki	Cena/kWh
Cena plina	4,08
Cena električne energije	12,49
Spodbuda za obnovljive vire ogrevanja na kWh	5

Izračun cene plina:

Cena plina=dejanska cena plina+(spodbuda/kWh×0,9)

Cena plina=4,08+(5×0,9)

Cena plina=8,58

Izračun cene električne energije:

Cena električne energije=dejanska cena električne energije +spodbuda/kWh

Cena električne energije=12,49+5

Cena električne energije=17,49

Cena	Vrednost v meniju
Plin: 4,08 /kWh	[7.6]=8,6
Elektrika: 12,49 /kWh	[7.5.1]=17

4.7.3 Uporaba in programiranje urnikov

O urnikih

Morda bodo na voljo urniki za različne upravljalnike, odvisno od postavitve vašega sistema in monterjeve konfiguracije.

Lahko:

- Izberete, katere urnike želite trenutno uporabljati.
- Programirate lastne urnike, če vam vnaprej nastavljeni urniki ne ustrezajo. Dejanja, ki jih lahko programirate, so odvisna od upravljalnika.

Možni zasloni za urnike

Ime in mesto	Uporaba
[1.2] Prostor > Urnik ogrevanja	Programirajte zeleno temperaturo prostora v načinu ogrevanja.
[1.3] Prostor > Urnik hlajenja	Programirajte zeleno temperaturo prostora v načinu hlajenja.
[2.2] Glavno območje > Urnik ogrevanja	Programirajte zeleno temperaturo izhodne vode za glavno območje v načinu ogrevanja.
[2.3] Glavno območje > Urnik hlajenja	Programirajte zeleno temperaturo izhodne vode za glavno območje v načinu hlajenja.
[3.2] Dodatno območje > Urnik ogrevanja	Programirajte zeleno temperaturo izhodne vode za dodatno območje v načinu ogrevanja.
[3.3] Dodatno območje > Urnik hlajenja	Programirajte zeleno temperaturo izhodne vode za dodatno območje v načinu hlajenja.
[4.2] Ogrevanje/hlajenje prostora > Urnik načina delovanja	Glejte "4.4.2 Nastavitev načina delovanja funkcij prostora" na strani 7.
[5.5] Rezer. > Urnik	Programirajte temperaturo rezervoarja za toplo vodo za gospodinjstvo za svoje običajne potrebe po topli vodi za gospodinjstvo: <ul style="list-style-type: none">UdobnoVarčnoZaustavitev
[7.4.2] Uporab. nastavitve > Tiho > Urnik	Programirajte, kdaj naj enota uporabi kateri tihi način: <ul style="list-style-type: none">IzklopTihoŠe tišjeNajtišje
[7.5.4] Uporab. nastavitve > Tarifa el. en. > Urnik	Programirajte obdobja veljavnosti posamezne tarife.

Primer programiranja urnika

Glejte "4.7.4 Zaslon z urnikom: primer" na strani 13.

4.7.4 Zaslon z urnikom: primer

V tem primeru je prikazan postopek nastavitve urnika temperature prostora v načinu ogrevanja za glavno območje.



INFORMACIJE

Postopki za programiranje drugih urnikov so podobni.

Programiranje urnika

Primer: Programirati želite naslednji urnik:

Uporab. dol. 1	
Pon	<input type="checkbox"/>
Tor	<input type="checkbox"/>
Sre	<input type="checkbox"/>
Čet	<input type="checkbox"/>
Pet	<input type="checkbox"/>
Sob	<input type="checkbox"/>
Ned	<input type="checkbox"/>

Predpogoj: Urnik temperature prostora je na voljo samo, če je nadzor sobnega termostata aktiven. Če je nadzor temperature sobnega termostata aktiven, lahko namesto tega programirate urnik za glavno območje.

- Pojdite na urnik.
- Počistite vsebino urnika (izbirno).
- Programirajte urnik Ponedeljek.
- Kopirajte urnik na druge dni v tednu.
- Programirajte urnik Sobota in ga kopirajte na urnik Nedelja.
- Poimenujte urnik.

Odpiranje urnika:

1	Pojdite na [1.1]: Prostor > Urnik.	
2	Nastavite načrtovanje urnika na Da.	
3	Pojdite na [1.2]: Prostor > Urnik ogrevanja.	

Brisanje vsebine urnika:

1	Izberite ime trenutnega urnika.	
2	Izberite Brisanje.	
3	Za potrditev izberite V redu.	

Programiranje urnika Ponedeljek:

1	Izberite Ponedeljek.	

2	Izberite Uredi.	
3	Z levim vrtljivim gumbom izberite vnos in ga z desnim vrtljivim gumbom uredite. Programirate lahko do 6 dejanj vsak posamezni dan.	
4	Potrdite spremembe.	

Kopiranje urnika na druge dni v tednu:

1	Izberite Ponedeljek.	
2	Izberite Kopiraj.	
Rezultat: "C" se prikaže poleg kopiranega dne.		
3	Izberite Torek.	
4	Izberite Prilepi.	
Rezultat:		

4 Upravljanje

5	Ponovite to dejanje za vse druge dni v tednu.	—

Programiranje urnika Sobota in kopiranje na urnik Nedelja:

1	Izberite Sobota.	
2	Izberite Uredi.	
3	Z levim vrtljivim gumbom izberite vnos in ga z desnim vrtljivim gumbom uredite.	
4	Potrdite spremembe.	
5	Izberite Sobota.	
6	Izberite Kopiraj.	
7	Izberite Nedelja.	
8	Izberite Prilepi.	
Rezultat: 		

Preimenovanje urnika:



INFORMACIJE

Vseh urnikov ni mogoče preimenovati.

1	Izberite ime trenutnega urnika.	
2	Izberite možnost Preimenuj.	
3	Prebrskajte seznam znakov in potrdite izbrani znak.	
4	Potrdite novo ime.	

Primer uporabe: delate v 3 izmenah

Če delate v 3 izmenah, lahko naredite naslednje:

- 1 Programirate 3 urnike za temperaturo prostora v načinu ogrevanja in jih ustrezno poimenujete. **Primer:** Dopoldnaskalzmena, Dnevnaizmena in Nočnalkzmena
- 2 Izberete urnik, ki ga želite trenutno uporabiti.

4.8 Vremensko vodeno upravljanje

Pri nadzoru ogrevanja/hlajenja prostora je način nastavitvene točke temperature izhodne vode lahko:

- Absolutna
- VV ogr., fiksno hla. (v načinu ogrevanja se temperatura vode določi samodejno glede na zunanjo temperaturo)
- Vremensko vodenje (temperatura vode se določi samodejno glede na zunanjo temperaturo)

Spremenite lahko način nastavitvene točke za:

- Glavno območje [2.4]
- Dodatno območje (če je na voljo) [3.4]

Če želite spremeniti parametre za krivuljo za vremensko vodeno upravljanje ([2.5] in [2.6] za glavno območje in [3.5] in [3.6] za dodatno območje, glejte spodaj.

4.8.1 Zaslon s podrobnostmi krivulje za vremensko vodeno delovanje

Ko je aktivno vremensko vodeno delovanje, se zelena temperatura rezervoarja določi samodejno glede na zunanjo temperaturo. Ko je zunanja temperatura nižja, mora biti temperatura rezervoarja višja, saj so cevi za vodo hladnejše, in obratno.

Krivulje za vremensko vodeno delovanje so določene z dvema nastavitvenima točkama:

- Nastavitvena točka (X1, Y2)
- Nastavitvena točka (X2, Y1)

Krivulja za vremensko vodeno upravljanje:

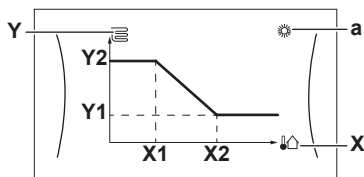

Možna dejanja na tem zaslonu

	Preglejte temperature.
	Spremenite temperaturo.
	Pojdite na naslednjo temperaturo.
	Potrdite spremembe in nadaljujte.

Element	Opis
a	Možna območja za vremensko vodeno delovanje: <ul style="list-style-type: none"> ☀️: Ogrevanje v glavnem ali dodatnem območju ❄️: Hlajenje v glavnem ali dodatnem območju 🚿: Topla voda za gospodinjstvo
X, X1, X2	Zunanja temperatura okolja
Y, Y1, Y2	Zelena temperatura rezervoarja ali temperatura izhodne vode. Tukaj prikazana oznaka ustreza grelnemu telesu za to območje: <ul style="list-style-type: none"> 🔥: Talno ogrevanje 🌀: Ventilatorski konvektor 🔱: Radiator 🛁: Rezervoar za toplo vodo za gospodinjstvo

4.9 Struktura menija: pregled uporabniških nastavitev

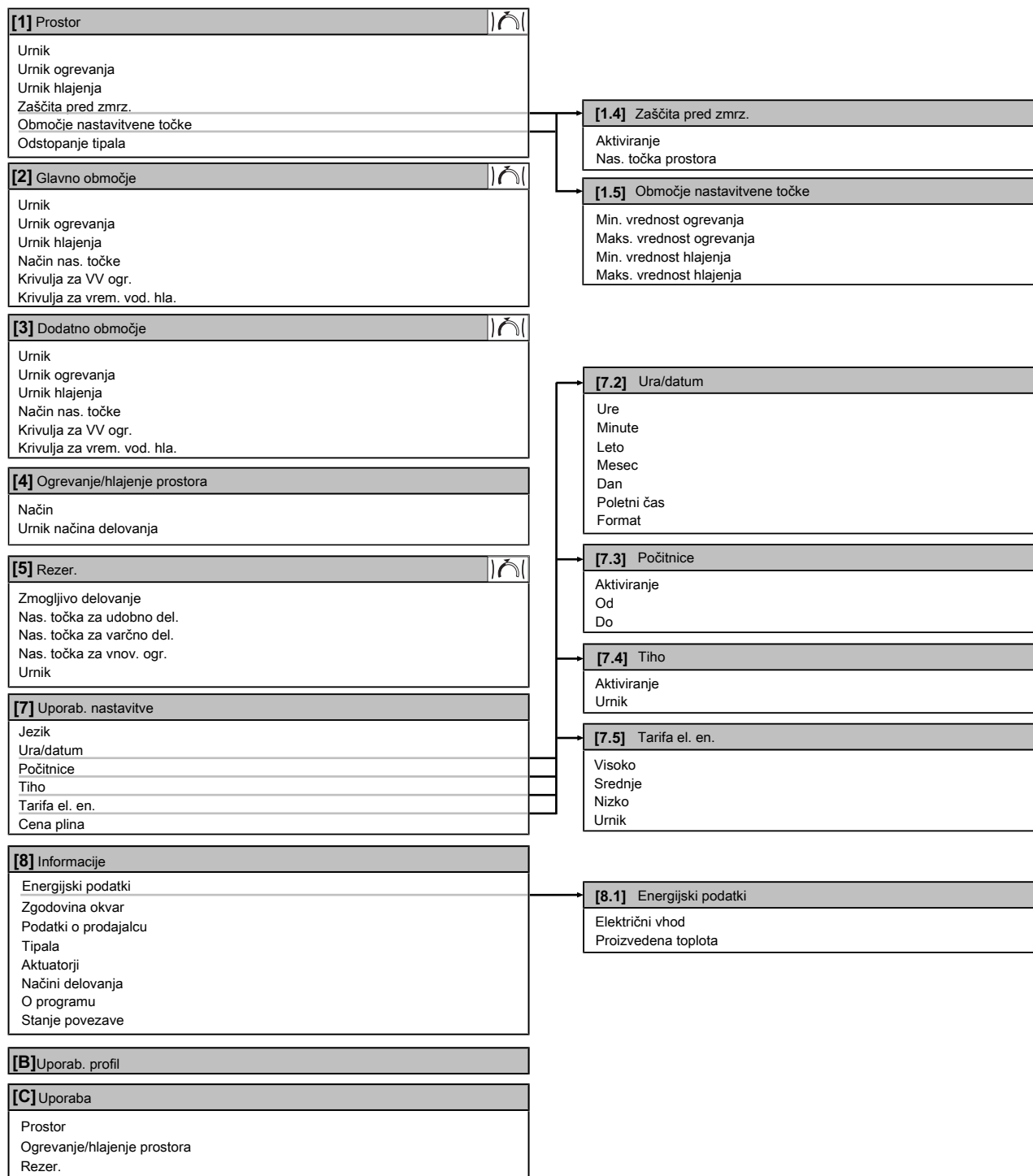
 Zaslon z nastavitveno točko
**INFORMACIJE**

Odvisno od izbranih nastavitev monterja in vrste enote bodo nastavitve vidne/skrite.

5 Nasveti za varčno rabo energije

4.10 Nastavitve monterja: tabele, ki jih izpolni monter

4.10.1 Čarovnik za konfiguracijo

Nastavitev	Izpolnite ...
Sistem	
Vrsta notranje enote (samo za branje)	
Vrsta rezervnega grelnika [9.3.1]	
Topla voda za gos. [9.2.1]	
Zasilno del. [9.5]	
Število območij [4.4]	
Rezervni grelnik	
Napetost [9.3.2]	
Konfiguracija [9.3.3]	
Korak moči 1 [9.3.4]	
Dodatni korak moči 2 [9.3.5] (če se uporablja)	
Glavno območje	
Vrsta oddajnika toplo. [2.7]	
Nadzor [2.9]	
Način nas. točke [2.4]	
Urniki [2.1]	
Dodatno območje (samo če [4.4] = 1)	
Vrsta oddajnika toplo. [3.7]	
Nadzor (samo za branje) [3.9]	
Način nas. točke [3.4]	
Urniki [3.1]	
Rezer.	
Način ogrevanja [5.6]	
Nas. točka za udobno del. [5.2]	
Nas. točka za varčno del. [5.3]	
Nas. točka za vnov. ogr. [5.4]	

4.10.2 Meni z nastavitvami

Nastavitev	Izpolnite ...
Glavno območje	
Vrsta termostata [2.A]	
Dodatno območje (če se uporablja)	
Vrsta termostata [3.A]	
Informacije	
Podatki o prodajalcu [8.3]	

5 Nasveti za varčno rabo energije

Nasveti za temperaturo prostora

- Pazite, da zelena temperatura prostora ne bo NIKOLI previsoka (v načinu ogrevanja) ali prenizka (v načinu hlajenja), temveč VEDNO skladna z vašimi dejanskimi potrebami. Vsaka prihranjena stopinja lahko prihrani do 6% stroškov ogrevanja/hlajenja.
- NE povečujte zelene temperature prostora, da bi pospešili ogrevanje prostora. Prostor se NE bo hitreje segrel.

- Če postavitev vašega sistema vključuje počasna grelna telesa (primer: talno ogrevanje), se izogibajte velikim nihanjem zelene temperature prostora in NE dovolite, da bi se temperatura prostora premočno znižala. V nasprotnem lahko ponovno ogrevanje prostora zahteva več časa in energije.
- Za običajne potrebe po ogrevanju ali hlajenju prostora uporabite tedenski urnik. Po potrebi lahko urnik preprosto spremenite:
 - Za krajša obdobja: lahko prekličete temperaturo prostora po urniku do naslednjega dejanja po urniku. **Primer:** če imate zabavo ali če boste nekaj ur odsotni.
 - Za daljše obdobje: lahko uporabite način počitnic.

Nasveti za temperaturo izhodne vode

- V načinu ogrevanja pomeni nižja zelena temperatura izhodne vode tudi manjšo porabo energije in večjo učinkovitost. Pri hlajenju velja nasprotno.
- Nastavite zeleno temperaturo izhodne vode glede na vrsto oddajnika toplote. **Primer:** Talno ogrevanje je zasnovano za nižje temperature izhodne vode kot radiatorji in konvektorji toplotne črpalke.

Nasveti za temperaturo rezervoarja za toplo vodo za gospodinjstvo

- Za običajne potrebe po topli vodi za gospodinjstvo uporabite tedenski urnik (samo v načinu po urniku).
 - Programirajte ogrevanje rezervoarja za toplo vodo za gospodinjstvo na prednastavljeno vrednost (Udobno = višja temperatura rezervoarja za toplo vodo za gospodinjstvo) ponoči, ker je takrat zahteva po ogrevanju prostora manjša.
 - Če ogrevanje rezervoarja za TV za gospodinjstvo enkrat dnevno ne zadostuje, programirajte dodatno ogrevanje rezervoarja za TV na prednastavljeno vrednost (Varčno = nižja temperatura rezervoarja za TV) podnevi.
- Pazite, da zelena temperatura rezervoarja za TV NE bo previsoka. **Primer:** Po namestitvi znižajte temperaturo rezervoarja za TV za 1°C in preverite, ali imate še vedno na voljo dovolj tople vode.
- Vklop črpalke za toplo vodo za gospodinjstvo programirajte samo za tisti čas dneva, ko je potrebna takojšnja razpoložljivost tople vode. **Primer:** zjutraj in zvečer.

6 Vzdrževanje in servisiranje

6.1 Pregled: vzdrževanje in servisiranje

Monter mora opraviti letno vzdrževanje. Številko za stik/podporo lahko poiščete preko uporabniškega vmesnika.

Kot končni uporabnik morate:

- Redno čistiti okolico enote.
- Z mehko vlažno krpo čistiti uporabniški vmesnik. NE uporabljajte čistilnih sredstev.
- Redno preverjajte, ali je vodni tlak višji od 1 bara.

Hladivo

Izdelek vsebuje fluorirane toplogredne pline. Plinov NE izpuščajte v ozračje.

Tip hladiva: R32

Vrednost potenciala globalnega segrevanja (GWP): 675

**OPOMBA**

Zadevna zakonodaja o **toplogrednih fluoriranih plinih** zahteva, da je polnitev hladiva na enoti označena v teži in enakovredni vrednosti CO₂.

Formula za izračun enakovredne vrednosti v tonah CO₂: GWP vrednost hladiva × Skupno polnjenje hladiva [v kg] / 1000

Prosimo, da stopite v stik z monterjem, če želite več informacij.

**OPOZORILO: VNETHLJIV MATERIAL**

Hladivo v tej enoti je blago vnetljivo.

**OPOZORILO**

Napravo je treba hraniti v prostoru, v katerem ni neprekinjeno delujočih virov vžiga (kot so odprti plameni, delujoča plinska naprava ali delujoči električni grelnik).

**OPOZORILO**

- NE luknjajte in ne sežigajte delov hladilnega kroga.
- NE uporabljajte čistilnih snovi ali sredstev za pospeševanje postopka odmrzovanja, razen tistih, ki jih priporoča proizvajalec.
- Zavedajte se, da hladivo v sistemu nima nikakršnega vonja.

**OPOZORILO**

Hladivo v enoti je blago vnetljivo, vendar navadno NE pušča. Če hladivo uhaja v prostor in pride v stik z ognjem z gorilnika, grelca ali štedilnika, lahko pride do požara ali do nastajanja škodljivega plina.

Izključite vse vnetljive grelne naprave, prostor prezračite in stopite v stik s prodajalcem, pri katerem ste kupili enoto.

Enote ne uporabljajte, dokler serviser ne potrdi, da je bil del, iz katerega je puščalo hladivo, popravljen.

6.2 Iskanje številke za stik/podporo

1 Pojdite na [8.3]: Informacije > Podatki o prodajalcu.

7 Odpravljanje težav**7.1 Prikaz besedila pomoči v primeru okvare**

V primeru okvare se na začetnem zaslonu skladno s stopnjo resnosti prikažejo naslednje informacije:

- Napaka
- Okvara

Prikaže se kratek in dolg opis okvare, kot v nadaljevanju:

1	Pritisnite levi vrtljivi gumb, da se odpre glavni meni, in pojdite na Okvara.	
	Rezultat: Na zaslonu se prikažeta kratek opis napake in koda napake.	
2	Na zaslonu napake pritisnite ?.	?
	Rezultat: Na zaslonu se prikaže dolg opis napake.	

7.2 Preverjanje zgodovine okvar

Pogoji: Raven uporabniških dovoljenj je nastavljena na naprednega končnega uporabnika.

1 Pojdite na [8.2]: Informacije > Zgodovina okvar.

Ogledate si lahko seznam najnovejših napak.

7.3 Simptom: V dnevni sobi se vam zdi prehladno (prevročje)

Možni vzrok	Rešitev
Želena temperatura prostora je prenizka (previsoka).	Povečajte (zmanjšajte) zeleno temperaturo prostora. Če se težava dnevno ponavlja, sledite eni od naslednjih možnosti: <ul style="list-style-type: none"> Povečajte (zmanjšajte) prednastavljeno vrednost zelene temperature prostora. Prilagodite urnik temperature prostora.
Želene temperature prostora ni mogoče doseči.	Povečajte zeleno temperaturo izhodne vode glede na vrsto oddajnika toplote.

7.4 Simptom: Voda iz pipe je prehladna

Možni vzrok	Rešitev
Zaradi neobičajno visoke porabe je zmanjkalo tople vode za gospodinjstvo.	Če takoj potrebujete toplo vodo za gospodinjstvo, aktivirajte Zmogljivo delovanje rezervoarja za toplo vodo za gospodinjstvo. Vendar boste tako porabili dodatno energijo.
Želena temperatura rezervoarja za toplo vodo za gospodinjstvo je prenizka.	Če lahko počakate, razveljavite (povečajte) aktivno ali naslednjo zeleno temperaturo po urniku, tako da se izjemoma pripravi več tople vode. Če se težave dnevno ponavljajo, sledite eni od naslednjih možnosti: <ul style="list-style-type: none"> Povečajte prednastavljeno vrednost zelene temperature rezervoarja za TV. Nastavite urnik temperature rezervoarja za TV. Primer: Programirajte dodatno ogrevanje rezervoarja za toplo vodo za gospodinjstvo na prednastavljeno vrednost (Nas. točka za varčno del. = nižja temperatura rezervoarja) podnevi.

7.5 Simptom: Napaka toplotne črpalke

Če toplotna črpalka ne deluje, lahko rezervni grelnik in/ali pospeševalni grelnik delujeta kot zasilni grelnik in samodejno ali nesamodejno prevzameta zahteve po toploti.

8 Prestavljanje

- Ko je samodejno zasilno delovanje nastavljeno na Samodejno in na toplotni črpalki pride do napake:
 - Pri modelu EHVH/X: Rezervni grelnik samodejno prevzame zahteve po toploti in pripravo tople vode za gospodinjstvo
 - Pri modelu EHBH/X: Rezervni grelnik samodejno prevzame zahteve po toploti, pospeševalni grelnik in izbirni rezervoar pa samodejno prevzameta pripravo tople vode za gospodinjstvo.
- Če je za samodejno zasilno delovanje izbrana nastavev Ročno in pride do napake na toplotni črpalki, se priprava tople vode za gospodinjstvo in ogrevanje prostora zaustavita in ju je treba ročno obnoviti prek uporabniškega vmesnika. Za ročno obnovitev delovanja odprite zaslon z glavnim menijem Okvara, kjer vas uporabniški vmesnik pozove, da potrdite, ali želite, da rezervni grelnik in/ali pospeševalni grelnik prevzame(-ta) zahteve po toploti.

Če pride do napake na toplotni črpalki, se na uporabniškem vmesniku prikaže  ali .



Možni vzrok	Rešitev
Toplotna črpalka je poškodovana.	Glejite "7.1 Prikaz besedila pomoči v primeru okvare" na strani 17.



INFORMACIJE

Ko rezervni grelnik ali pospeševalni grelnik prevzame zahteve po toploti, se poraba električne energije bistveno poveča.



7.6 Simptom: Po zagonu se v sistemu pojavlja kлокotajoč zvok

Možni vzrok	Rešitev
V sistemu je zrak.	Odzračite sistem. ^(a)
Različne okvare.	Preverite, ali se na začetnem zaslonu uporabniškega vmesnika prikaže  ali  . Za več informacij o okvari glejte "7.1 Prikaz besedila pomoči v primeru okvare" na strani 17.

- (a) Priporočamo, da s funkcijo odzračevanja (izvesti jo mora monter) odzračite enoto. Pri odzračevanju grelnih teles in kolektorjev upoštevajte naslednje:



OPOZORILO

Odzračevanje grelnih teles in kolektorjev. Pred odzračevanjem grelnih teles in kolektorjev, preverite, ali se na začetnem zaslonu uporabniškega vmesnika prikaže  ali .

- Če se ne, lahko takoj odzračite.
- Če se, poskrbite za zadostno zračenje v prostoru, v katerem želite izvesti odzračevanje. **Razlog:** Pri odzračevanju grelnih teles in kolektorjev lahko hladivo izteče v vodovodni krog in posledično v prostor.

8 Prestavljanje

8.1 Pregled: prestavljanje

Če želite dele sistema prestaviti (daljinski upravljalnik, notranjo enoto, zunanjo enoto, rezervoar za toplo vodo za gospodinjstvo ...), se obrnite na svojega monterja. Številko za stik/podporo lahko poiščete preko uporabniškega vmesnika.

9 Odstranjevanje



OPOMBA

Sistema nikar NE poskušajte razstaviti sami: razstavljanje sistema, delo s hladivom, oljem in drugimi deli MORA biti izvedeno v skladu z zadevno zakonodajo. Enote je treba obravnavati v specializiranem obratu za ponovno uporabo in reciklažo.

10 Slovar

TV = Topla voda za gospodinjstvo

Topla voda, ki se uporablja za gospodinjstvo v poljubni vrsti stavbe.

T izh.v. = Temperatura izhodne vode

Temperatura vode na odvodu vode toplotne črpalke.

Prodajalec

Dobavitelj izdelka.

Pooblaščen monter

Tehnično usposobljena oseba, ki je kvalificirana za namestitev izdelka.

Uporabnik

Oseba, ki je lastnik izdelka in/ali izdelek uporablja.

Zadevna zakonodaja

Vse mednarodne, evropske, nacionalne in lokalne direktive, zakoni, predpisi in/ali pravilniki, ki se nanašajo na določen izdelek ali področje.

Servisno podjetje

Kvalificirano podjetje, ki lahko izvaja ali vodi potrebne servisne posege na izdelku.

Priročnik za montažo

Priročnik za namestitev za določen izdelek ali uporabo, ki podaja navodila za namestitev, nastavev in vzdrževanje.

Priročnik za uporabo

Priročnik za določen izdelek ali uporabo, ki podaja navodila za uporabo.

Oprema

Nalepke, priročniki, tehnični listi in oprema, priloženi izdelku ob dobavi, ki jih je treba namestiti v skladu z navodili v spremni dokumentaciji.

Opcijska oprema

Oprema, ki jo izdelca ali odobri Daikin, in se lahko uporablja s tem izdelkom v skladu z navodili v spremni dokumentaciji.

Lokalna dobava

Oprema, ki je NE izdeluje Daikin in se lahko uporablja s tem izdelkom v skladu z navodili v spremni dokumentaciji.

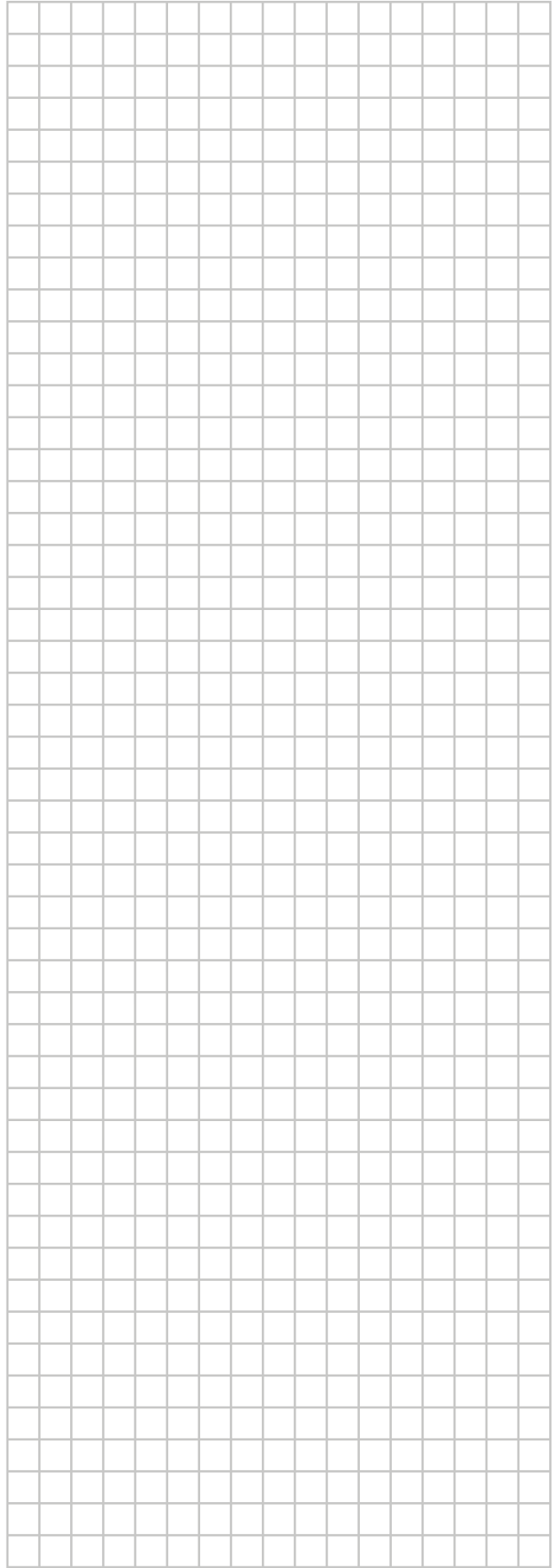
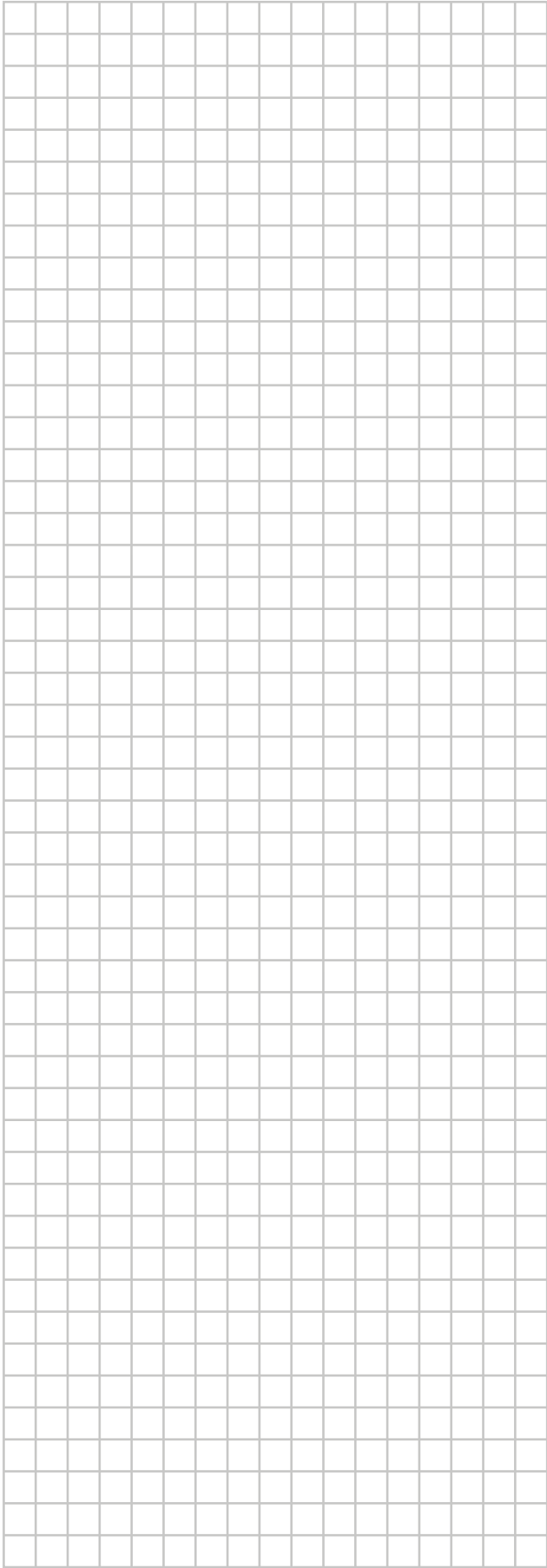

ERC

Copyright 2018 Daikin