

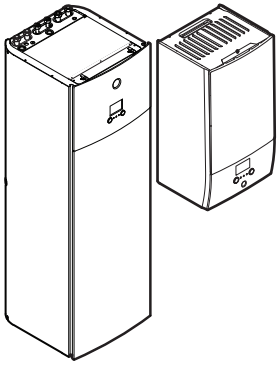

Vodnik za uporabnika

Daikin Altherma 3 H F+W



EABH16DF6V
EABH16DF9W

EABX16DF6V
EABX16DF9W

EAVH16S18DA6V(G)
EAVH16SU18DA6V
EAVH16S23DA6V(G)
EAVH16SU23DA6V
EAVH16S18DA9W(G)
EAVH16S23DA9W(G)

EAVX16S18DA6V(G)
EAVX16S23DA6V(G)
EAVX16S18DA9W(G)
EAVX16S23DA9W(G)

Kazalo

1	Splošni varnostni ukrepi	4
1.1	O dokumentaciji	4
1.1.1	Pomen opozoril in simbolov	4
1.2	Za uporabnika	5
2	O tem dokumentu	7
3	O sistemu	9
3.1	Komponente v običajni postavitvi sistema	9
4	Upravljanje	10
4.1	Uporabniški vmesnik: pregled	10
4.2	Možni zasloni: pregled	11
4.2.1	Začetni zaslon	12
4.2.2	Zaslon glavnega menija	14
4.2.3	Zaslon z nastavitveno točko	15
4.2.4	Zaslon s podrobnostmi vrednosti	16
4.3	Vklop ali izklop delovanja	16
4.3.1	Indikatorji	16
4.3.2	VKLAPLANJE in IZKLAPLANJE	17
4.4	Nadzor ogrevanja/hlajenja prostora	18
4.4.1	O nadzoru ogrevanja/hlajenja prostora	18
4.4.2	Nastavitev načina delovanja funkcij prostora	19
4.4.3	Določanje, kateri nadzor temperature uporabljate	20
4.4.4	Spreminjanje temperature prostora	21
4.4.5	Spreminjanje zelene temperature izhodne vode	21
4.5	Nadzor tople vode za gospodinjstvo	22
4.5.1	O nadzoru tople vode za gospodinjstvo	22
4.5.2	Način za vnovično ogrevanje	24
4.5.3	Način po urniku	24
4.5.4	Po urniku + način za vnovično ogrevanje	25
4.5.5	Spreminjanje temperature tople vode za gospodinjstvo	25
4.5.6	Uporaba zmogljivega delovanja TV za gospodinjstvo	26
4.6	Napredna uporaba	26
4.6.1	Uporaba tihega načina	27
4.6.2	Uporaba načina počitnic	28
4.6.3	Odčitavanje podatkov	29
4.6.4	Nastavljanje časa in datuma	29
4.7	Prednastavljene vrednosti in urniki	30
4.7.1	Uporaba prednastavljenih vrednosti	30
4.7.2	Nastavitev cen energije	30
4.7.3	Uporaba in programiranje urnikov	32
4.7.4	Zaslon z urnikom: primer	36
4.8	Krivulja za vremensko vodeno upravljanje	40
4.8.1	Kaj je krivulja za vremensko vodeno upravljanje?	40
4.8.2	2-točkovna krivulja	41
4.8.3	Krivulja z naklonom in zamikom	42
4.8.4	Uporaba krivulj za vremensko vodeno delovanje	43
4.9	Struktura menija: pregled uporabniških nastavitev	46
4.10	Nastavitve monterja: tabele, ki jih izpolni monter	47
4.10.1	Čarovnik za konfiguracijo	47
4.10.2	Meni z nastavitvami	47
5	Nasveti za varčno rabo energije	49
6	Vzdrževanje in servisiranje	50
6.1	Pregled: vzdrževanje in servisiranje	50
6.2	Iskanje številke za stik/podporo	51
7	Odpravljanje težav	52
7.1	Prikaz besedila pomoči v primeru okvare	52
7.2	Preverjanje zgodovine okvar	52
7.3	Simptom: V dnevni sobi se vam zdi prehladno (prevroče)	53
7.4	Simptom: Voda iz pipe je prehladna	54
7.5	Simptom: Napaka toplotne črpalke	54
7.6	Simptom: Po zagonu se v sistemu pojavlja klokotajoč zvok	55

8	Prestavljanje	56
8.1	Pregled: prestavljanje	56
9	Odstranjevanje	57
10	Slovar	58

1 Splošni varnostni ukrepi

1.1 O dokumentaciji



- Izvorna dokumentacija je pisana v angleščini. Dokumentacija v drugih jezikih je prevod.
- Varnostni ukrepi, opisani v tem dokumentu, obravnavajo zelo pomembne teme; skrbno se jih držite.
- Namestitev sistema in vse dejavnosti, opisane v priročniku za montažo in v vodiču za inštalaterja, MORA izvesti kvalificiran inštalater.

1.1.1 Pomen opozoril in simbolov



	NEVARNOST Označuje situacijo, ki vodi v smrt in hude telesne poškodbe.
	NEVARNOST: SMRTNA NEVARNOST ZARADI ELEKTRIČNEGA UDARA Označuje situacijo, ki lahko povzroči smrt zaradi električnega udara.
	NEVARNOST: TVEGANJE ZA OŽGANINE/OPEKLINE Prikaže situacijo, ki bi lahko povzročila ožganine/opekline zaradi izjemno visokih ali nizkih temperatur.
	NEVARNOST: NEVARNOST EKSPLOZIJE Označuje situacijo, ki lahko povzroči eksplozijo.
	OPOZORILO Označuje situacijo, ki lahko povzroči smrt in hude telesne poškodbe.
	OPOZORILO: VNETLJIV MATERIAL
	POZOR Označuje situacijo, ki lahko povzroči manjše ali srednje nevarne telesne poškodbe.
	OPOMBA Označuje situacijo, ki lahko povzroči poškodbe opreme ali lastnine.
	INFORMACIJE Označuje uporabne nasvete ali dodatne informacije.

Simboli, uporabljeni na enoti:

Simbol	Razlaga
	Pred namestitvijo preberite navodila za montažo in uporabo ter shemo z navodili za ožičenje.

Simbol	Razlaga
	Preden začnete izvajati vzdrževalne in servisne postopke preberite priročnik za servisiranje.
	Za več informacij glejte vodnik za monterja in uporabnika.
	Enota vsebuje vrtljive dele. Pri servisiranju in pregledovanju bodite pazljivi.

Simboli, uporabljeni v dokumentaciji:

Simbol	Razlaga
	Pomeni naslov slike ali sklic nanjo. Primer: "▲ 1–3 naslov slike" pomeni "3. slika v 1. poglavju".
	Pomeni naslov tabele ali sklic nanjo. Primer: "■ 1–3 naslov tabele" pomeni "3. tabela v 1. poglavju".

1.2 Za uporabnika



OPOZORILO

Če NISTE prepričani, kako upravljati enoto, se obrnite na svojega monterja.



OPOZORILO

To napravo smejo uporabljati otroci od 8 leta starosti dalje, pa tudi osebe z zmanjšanimi fizičnimi, čutnimi in mentalnimi sposobnostmi ali brez izkušenj in znanja, če so bile poučene in so dobile navodila za varno uporabo naprave ter razumejo, kakšna tveganja obstajajo.

Otroci se z napravo NE SMEJO igrati.

Otroci NE SMEJO brez nadzora čistiti naprave in izvajati uporabniškega vzdrževanja.



OPOZORILO

Preprečevanje električnega udara in požara:

- NE izpirajte enote.
- Z mokrimi rokami NE delajte z enoto.
- Na enoto NE postavljajte predmetov z vodo.



POZOR

- Na vrh enote NE postavljajte predmetov ali opreme.
- NE sedite na napravi, ne plezajte nanjo in ne stojte na njej.

- Enote so označene z naslednjim simbolom:



To pomeni, da električnih in elektronskih izdelkov ne smete mešati z nerazvrščenimi gospodinjskimi odpadki. Sistema nikar NE poskušajte razstaviti sami: razstavljanje sistema, delo s hladivom, oljem in drugimi deli mora izvesti pooblaščen monter in v skladu z zadevno zakonodajo.

Enote je treba v posebnem obratu za obdelavo predelati za ponovno uporabo, recikliranje in rekuperacijo. Če zagotovite, da boste napravo pravilno odstranili, boste pripomogli k preprečevanju njenih negativnih posledic na okolje in zdravje človeka. Za več informacij stopite v stik z monterjem ali lokalnimi predstavniki oblasti.

- Baterije so označene z naslednjim simbolom:



To pomeni, da baterij NE smete mešati z nesortiranimi gospodinjskimi odpadki. Če je kemijski simbol natisnjen pod simbolom, tak kemijski simbol pomeni, da baterija vsebuje težko kovino nad določeno koncentracijo.

Možni kemični simboli: Pb: svinec (>0,004%).

Odpadne baterije je treba v posebnem obratu za obdelavo predelati za ponovno uporabo. Z zagotavljanjem pravilnega odstranjevanja odpadnih baterij boste pripomogli k preprečevanju njihovih negativnih posledic na okolje in zdravje ljudi.

2 O tem dokumentu

Hvala, ker ste kupili ta izdelek. Prosimo:

- Pred uporabo daljinskega upravljalnika skrbno preberite dokumentacijo, da bi zagotovili najboljšo možno učinkovitost.
- Monter naj vas obvesti o nastavitvah, uporabljenih za konfiguracijo vašega sistema. Preverite, ali je monter izpolnil tabele v nastavitvah monterja. Če ni, ga prosite, naj to stori.
- Dokumentacijo shranite za uporabo v prihodnje.

Ciljni prejemniki

Končni uporabniki

Komplet dokumentacije

Ta dokument je del kompleta dokumentacije. Celotno dokumentacijo sestavljajo:

- **Splošni napotki za varnost:**

- Varnostna navodila, ki jih morate prebrati pred uporabo sistema
- Format: Papirni izvod (v škatli notranje enote)

- **Priročnik za uporabo:**

- Kratka navodila za osnovno uporabo
- Format: Papirni izvod (v škatli notranje enote)

- **Vodnik za uporabnika:**

- Podrobna navodila po korakih in dopolnilne informacije za osnovno in napredno uporabo
- Format: Digitalne datoteke so na voljo na naslovu <http://www.daikineurope.com/support-and-manuals/product-information/>

Zadnji popravki priložene dokumentacije so morda na voljo na regionalni spletni strani Daikin ali pri vašem lokalnem monterju.

Izvorna dokumentacija je pisana v angleščini. Dokumentacija v drugih jezikih je prevod.

Poti v meniju





Poti v meniju (primer: **[4.3]**) vam pomagajo določiti mesto v menijski strukturi uporabniškega vmesnika.

1	Omogočanje poti v meniju: Na začetnem zaslonu ali zaslonu glavnega menija pritisnite gumb za pomoč. Poti v meniju se prikažejo v zgornjem levem kotu zaslona.	?
2	Onemogočanje poti v meniju: Znova pritisnite gumb za pomoč.	?

Poti so omenjene tudi v tem priročniku. **Primer:**

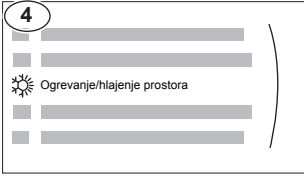
1	Pojdite na [4.3]: Ogrevanje/hlajenje prostora > Območje delovanja.	
----------	--	---

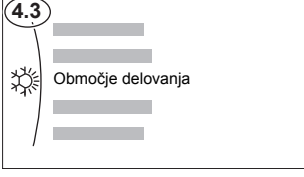
To pomeni:

<p>1</p>	<p>Začnite na začetnem zaslonu, obrnite levi vrtljivi gumb in pojdite na Ogrevanje/hlajenje prostora.</p> 	
<p>2</p>	<p>Pritisnite levi vrtljivi gumb, da odprete podmeni.</p>	
<p>3</p>	<p>Pritisnite levi vrtljivi gumb in pojdite na Območje delovanja.</p> 	
<p>4</p>	<p>Pritisnite levi vrtljivi gumb, da odprete podmeni.</p>	

3 O sistemu

Odvisno od postavitve sistema, lahko sistem:

- Ogreva prostor
- Hladi prostor (če je vgrajen model toplotne črpalke za ogrevanje/hlajenje)
- Zagotavlja toplo vodo za gospodinjstvo (če je nameščen rezervoar za toplo vodo za gospodinjstvo)

3.1 Komponente v običajni postavitvi sistema

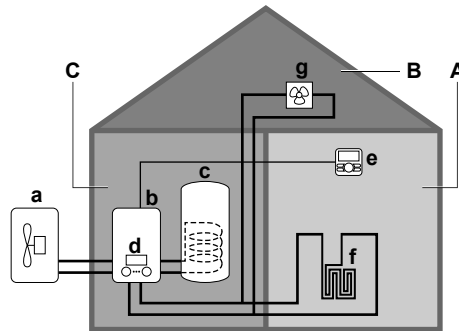

- A** Glavno območje. **Primer:** dnevna soba.
B Dodatno območje. **Primer:** spalnica.
C Tehnični prostor. **Primer:** garaža.
a Toplotna črpalka zunanje enote
b Toplotna črpalka notranje enote
c Rezervoar za toplo vodo za gospodinjstvo (TV)
d Uporabniški vmesnik notranje enote
e Uporabniški vmesnik se uporablja kot sobni termostat
f Talno ogrevanje
g Radiatorji, konvektorji toplotne črpalke ali ventilatorski konvektorji



INFORMACIJE

Notranja enota in rezervoar za toplo vodo za gospodinjstvo (če je nameščen) sta lahko ločena ali združena, odvisno od vrste notranje enote.

4 Upravljanje

4.1 Uporabniški vmesnik: pregled

Uporabniški vmesnik ima naslednje sestavne dele:

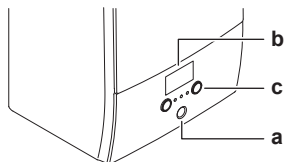

- a Indikator stanja
- b Zaslon LCD
- c Vrtljivi gumbi in tipke

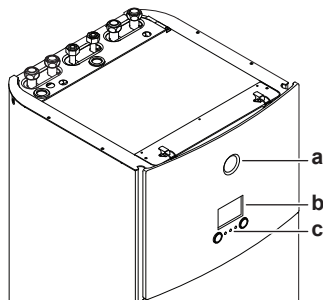

- a Indikator stanja
- b Zaslon LCD
- c Vrtljivi gumbi in tipke

Indikator stanja

LED-indikatorji stanja svetijo ali utripajo, s čimer prikazujejo način delovanja enote.

LED	Način	Opis
Modra utripa	Pripravljenost	Enota ne deluje.
Modra neprekinjeno sveti	Delovanje	Enota deluje.
Rdeča utripa	Okvara	Prišlo je do okvare. Za več informacij glejte " 7.1 Prikaz besedila pomoči v primeru okvare " [▶ 52].

Zaslon LCD

Zaslon LCD ima funkcijo spanja. Če 15 minut ne naredite ničesar na uporabniškem vmesniku, se zaslon zatemni. Če pritisnete kateri koli gumb ali obrnete kateri koli vrtljivi gumb, se zaslon prebudi.

Vrtljivi gumbi in tipke

Namen vrtljivih gumbov in tipk:

- Krmarjenje po zaslonih, menijih in nastavitvah zaslona LCD
- Nastavitev vrednosti

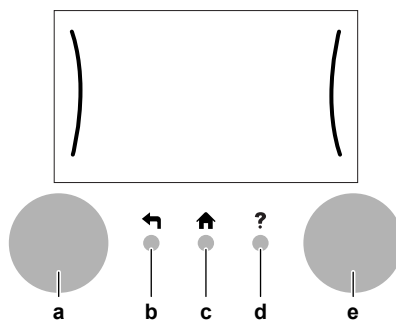

Element		Opis
a	Levi vrtljivi gumb	<p>Na levi strani zaslona LCD se prikaže lok, ko lahko uporabite levi vrtljivi gumb.</p> <ul style="list-style-type: none"> ☺⋯○: Obrnite, nato pritisnite levi vrtljivi gumb. Krmarite po strukturi menija. ☺⋯○: Obrnite levi vrtljivi gumb. Izberite element menija. ☺⋯○: Pritisnite levi vrtljivi gumb. Potrdite svoj izbor ali pojdite v podmeni.
b	Gumb za premik nazaj	⬅: Pritisnite ga, da se vrnete 1 korak v strukturi menija.
c	Gumb za začetni zaslon	🏠: Pritisnite ga za vrnitev na začetni zaslon.
d	Gumb za pomoč	?: Pritisnite ga, da se prikaže pomoč za trenutno stran (če je na voljo).
e	Desni vrtljivi gumb	<p>Na desni strani zaslona LCD se prikaže lok, ko lahko uporabite desni vrtljivi gumb.</p> <ul style="list-style-type: none"> ○⋯☺: Obrnite, nato pritisnite desni vrtljivi gumb. Spremenite vrednost ali nastavitev, prikazano na desni strani zaslona. ○⋯☺: Obrnite desni vrtljivi gumb. Krmarite po možnih vrednostih in nastavitvah. ○⋯☺: Pritisnite desni vrtljivi gumb. Potrdite svoj izbor in pojdite na naslednji element menija.

4.2 Možni zasloni: pregled

Najpogostejši zasloni so naslednji:

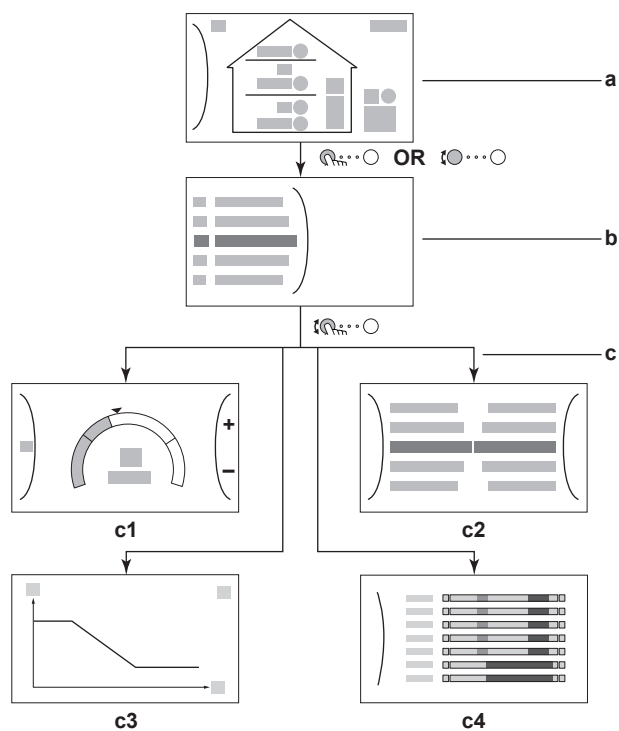







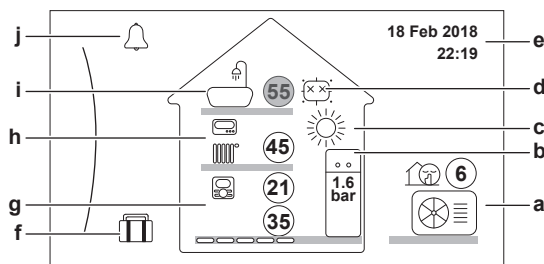















- a Začetni zaslon
- b Zaslon glavnega menija
- c Zaslani nižje ravni:
 - c1: Zaslon z nastavitveno točko
 - c2: Zaslon s podrobnostmi vrednosti
 - c3: Zaslon s krivuljo za vremensko vodeno delovanje
 - c4: Zaslon z urnikom



4.2.1 Začetni zaslon

Pritisnite gumb , da se povrnete na začetni zaslon. Prikaže se pregled konfiguracije enote s temperaturama prostora in nastavitvene točke. Na začetnem zaslonu so vidne samo oznake, ki se uporabljajo v vaši konfiguraciji.





Možna dejanja na tem zaslonu	
	Preglejte seznam glavnega menija.
	Pojdite na zaslon glavnega menija.
?	Omogočite/onemogočite pot v meniju.
Element	Opis
	Temperature so prikazane v krogih. Če je krog siv, pripadajoči postopek (na primer: ogrevanje prostora) trenutno ni aktiven.

Element	Opis
Zunanja enota a2 a3 a1	a1  : Zunanja enota
	a2  : Tihi način je aktiven
	a3 Izmerjena temperatura okolja
Notranja enota/ rezervoar za toplo vodo za gospodinjstvo b2 b1	b1 Notranja enota:  ▪  : Talna notranja enota z vgrajenim rezervoarjem  ▪  : Stenska notranja enota z ločenim rezervoarjem  ▪  : Stenska notranja enota
	b2 Vodni tlak
Način delovanja funkcije prostora	c <ul style="list-style-type: none"> ▪ : Hlajenje ▪ : Ogrevanje
Dezinfekcija/ zmogljivo delovanje	d <ul style="list-style-type: none"> ▪ : Način dezinfekcije je aktiven ▪ : Zmogljivo delovanje je aktivno
Datum/čas	e Trenutni datum in čas
Počitnice	f  : Način počitnic je aktiven
Glavno območje g3 g4 g1 g2	g1 Vrsta grelnega telesa: <ul style="list-style-type: none"> ▪ : Talno ogrevanje ▪ : Konvektorska enota ▪ : Hladilnik
	g2 Nastavitvena točka temperature izhodne vode
	g3 Vrsta sobnega termostata: <ul style="list-style-type: none"> ▪ : Uporabniški vmesnik Daikin se uporablja kot sobni termostat ▪ : Zunanji nadzor ▪ Skrito: Nadzor glavne temperature izhodne vode
	g4 Izmerjena temperatura prostora
Dodatno območje h3 h1 h2	h1 Vrsta grelnega telesa: <ul style="list-style-type: none"> ▪ : Talno ogrevanje ▪ : Konvektorska enota ▪ : Hladilnik
	h2 Nastavitvena točka temperature izhodne vode
	h3 Vrsta sobnega termostata: <ul style="list-style-type: none"> ▪ : Zunanji nadzor ▪ Skrito: Nadzor glavne temperature izhodne vode



Element	Opis	
Topla voda za gospodinjstvo i1 i2	i1	 : Topla voda za gospodinjstvo
	i2	Izmerjena temperatura rezervoarja
Okvara	j	 ali  : Prišlo je do okvare Za več informacij glejte "7.1 Prikaz besedila pomoči v primeru okvare" [▶ 52].



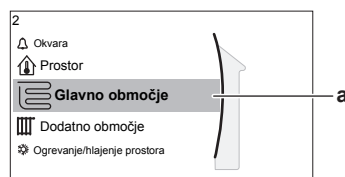



4.2.2 Zaslون glavnega menija

Začnite na začetnem zaslonu in pritisnite () ali obrnite () levi vrtljivi gumb, da se odpre zaslon z glavnim menijem. Prek glavnega menija lahko dostopite do različnih zaslonov nastavitvenih točk in podmenijev.



a Izbrani podmeni

Možna dejanja na tem zaslonu	
	Preglejte seznam.
	Odprite podmeni.
?	Omogočite/onemogočite pot v meniju.

Podmeni	Opis
[0]  ali  Okvara	Omejitev: Prikaže se samo, če pride do okvare. Za več informacij glejte "7.1 Prikaz besedila pomoči v primeru okvare" [▶ 52].
[1]  Prostor	Omejitev: Prikaže se samo, če je sobni termostat priključen na notranjo enoto. Nastavite temperaturo prostora.
[2]  Glavno območje	Prikaže uporabno oznako za vašo vrsto grelnega telesa za glavno območje. Nastavite temperaturo izhodne vode za glavno območje.
[3]  Dodatno območje	Omejitev: Prikaže se samo pri dveh območjih temperature izhodne vode. Prikaže uporabno oznako za vašo vrsto grelnega telesa za dodatno območje. Nastavite temperaturo izhodne vode za dodatno območje (če se uporablja).
[4]  Ogrevanje/hlajenje prostora	Prikaže uporabno oznako za vašo enoto. Preklopite enoto v način ogrevanja ali način hlajenja. Pri modelih, ki omogočajo samo ogrevanje, ne morete preklopiti načina.

Podmeni		Opis
[5]	Rezer.	Omejitev: Prikaže se samo, če je montiran rezervoar za toplo vodo za gospodinjstvo. Nastavite temperaturo rezervoarja za toplo vodo za gospodinjstvo.
[7]	Uporab. nastavitve	Zagotavlja dostop do uporabniških nastavitvev, kot je način počitnic ali tihi način.
[8]	Informacije	Prikaže podatke in informacije o notranji enoti.
[9]	Nastavitve monterja	Omejitev: Samo za monterja. Zagotavlja dostop do naprednih nastavitvev.
[A]	Preizkusni zagon	Omejitev: Samo za monterja. Izvedite preizkuse in vzdrževanje.
[B]	Uporab. profil	Spremenite profil aktivnega uporabnika.
[C]	Uporaba	Vklopite ali izklopite funkcijo za ogrevanje/hlajenje in pripravo tople vode za gospodinjstvo.

4.2.3 Zaslone z nastavitveno točko

Zaslone z nastavitveno točko se prikažejo za zaslone, ki opisujejo sestavne dele sistema, za katere je potrebna nastavitvena točka.

Primeri

[1] Zaslone temperature prostora

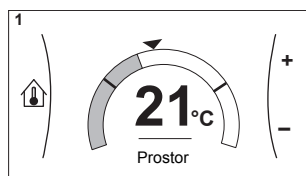

[2] Zaslone glavnega območja

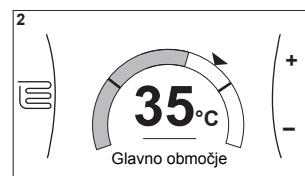

[3] Zaslone dodatnega območja

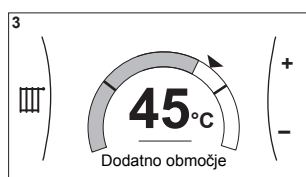

[5] Zaslone temperature rezervoarja

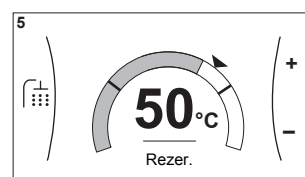

Razlaga

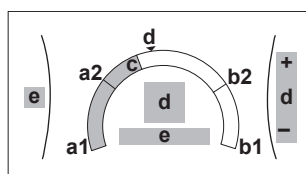

Možna dejanja na tem zaslonu	
	Preglejte seznam podmenija.
	Pojdite na podmeni.
	Nastavite in samodejno uporabite želeno temperaturo.

Element	Opis	
Omejitev minimalne temperature	a1	Določi enota
	a2	Omeji monter
Omejitev maksimalne temperature	b1	Določi enota
	b2	Omeji monter
Trenutna temperatura	c	Izmeri enota
Želena temperatura	d	Za povečanje/zmanjšanje obrnite desni vrtljivi gumb.
Podmeni	e	Obrnite ali pritisnite levi vrtljivi gumb, da odprete podmeni.

4.2.4 Zaslonski prikaz s podrobnostmi vrednosti

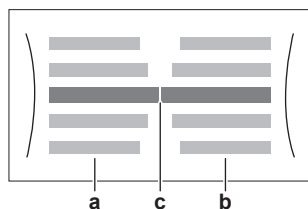

Primer:

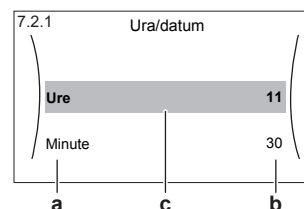

a Nastavitve

b Vrednosti

c Izbrana nastavitve in vrednost

Možna dejanja na tem zaslonu	
	Preglejte seznam nastavitvev.
	Spremenite vrednost.
	Pojdite na naslednjo nastavitvev.
	Potrdite spremembe in nadaljujte.

4.3 Vklop ali izklop delovanja

4.3.1 Indikatorji

Nekatere funkcije te enote je mogoče ločeno omogočiti ali onemogočiti. Če je funkcija onemogočena, je ustrezna ikona temperature na začetnem zaslonu zatemnjena.

Nadzor temperature prostora

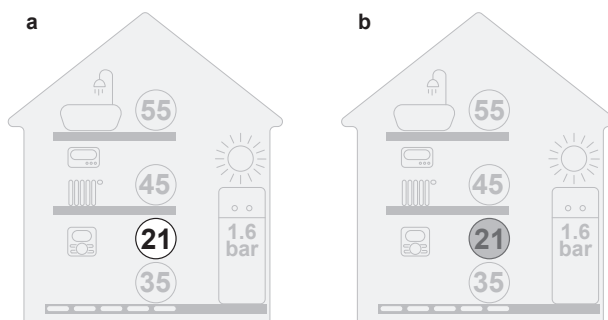

- a** Nadzor temperature prostora VKLOPLJEN
b Nadzor temperature prostora IZKLOPLJEN

Ogrevanje/hlajenje prostora

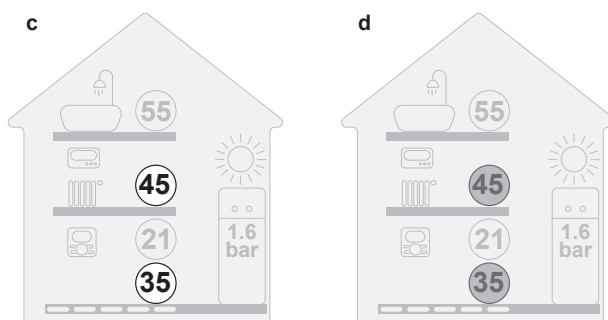

- c** Ogrevanje/hlajenje prostora VKLOPLJENO
d Ogrevanje/hlajenje prostora IZKLOPLJENO

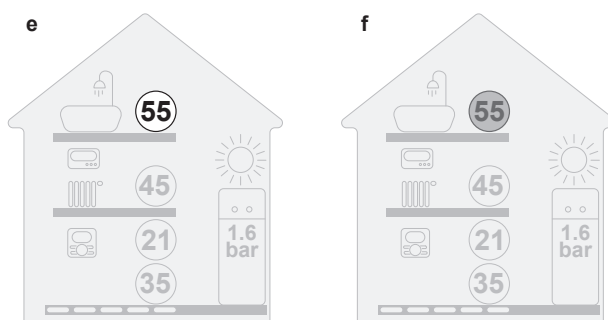

Ogrevanje rezervoarja



- e** Ogrevanje rezervoarja VKLOPLJENO
f Ogrevanje rezervoarja IZKLOPLJENO

4.3.2 VKLAPLJANJE in IZKLAPLJANJE

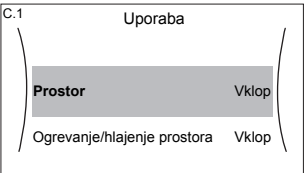
Nadzor temperature prostora

1	Pojdite na [C.1]: Uporaba > Prostor. 	
2	Za delovanje nastavite Vklop ali Izklop .	

Ogrevanje/hlajenje prostora

**OPOMBA**

Zaščita pred zmrzovanjem. Tudi če izklopite ogrevanje/hlajenje ([C.2]: **Uporaba > Ogrevanje/hlajenje prostora**), se zaščita prostora pred zmrzovanjem – če je omogočena – lahko aktivira. Toda za nadzor temperature izhodne vode in nadzor zunanjskega sobnega termostata zaščita NI zagotovljena.

**OPOMBA**

Preprečevanje zmrzovanja vodovodnih cevi. Tudi če izklopite ogrevanje/hlajenje ([C.2]: **Uporaba > Ogrevanje/hlajenje prostora**), preprečevanje zmrzovanja vodovodnih cevi – če je omogočeno – ostane aktivno.

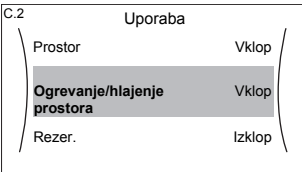
1	Pojdite na [C.2]: Uporaba > Ogrevanje/hlajenje prostora . 	
2	Za delovanje nastavite Vklop ali Izklop .	

Ogrevanje rezervoarja

**OPOMBA**

Način dezinfekcije. Tudi če izklopite ogrevanje rezervoarja ([C.3]: **Uporaba > Rezer.**), ostane način dezinfekcije aktiven. Toda če ga izklopite med delovanjem dezinfekcije, pride do napake AH.

1	Pojdite na [C.3]: Uporaba > Rezer.. 	
2	Za delovanje nastavite Vklop ali Izklop .	

4.4 Nadzor ogrevanja/hlajenja prostora

4.4.1 O nadzoru ogrevanja/hlajenja prostora

Upravljanje ogrevanja/hlajenja prostora običajno obsega naslednje faze:

- 1 Nastavitev načina delovanja funkcij prostora
- 2 Upravljanje temperature

Uporabite različne možnosti nadzora temperature, odvisno od postavitve sistema in monterjeve konfiguracije:

- Nadzor preko sobnega termostata
- Nadzor temperature izhodne vode
- Nadzor zunanjskega sobnega termostata



4.4.2 Nastavitev načina delovanja funkcij prostora

O načinih delovanja funkcij prostora

Vaša enota je lahko model za ogrevanje ali model za ogrevanje/hlajenje:

- Če je vaša enota model za ogrevanje, lahko prostor ogreje.
- Če je vaša enota model za ogrevanje/hlajenje, lahko prostor ogreje ali ohladi. Sistemu morate dopovedati, kateri način delovanja želite uporabiti.

Ugotavljanje, ali je nameščen model toplotne črpalke za ogrevanje/hlajenje

1	Pojdite na [4]: Ogrevanje/hlajenje prostora .	
2	Preverite, ali je nastavitev [4.1] Način navedena in nastavljiva. Če je, je nameščen model toplotne črpalke za ogrevanje/hlajenje.	

Če želite sistemu dopovedati, katero funkcijo prostora želite uporabiti, lahko:

Lahko ...	Lokacija
Preverite, kateri način delovanja funkcij prostora se trenutno uporablja.	Začetni zaslon
Trajno nastavite način delovanja funkcij prostora.	Glavni meni
Omejite samodejni preklop v skladu z mesečnim urnikom.	

Preverjanje, kateri način delovanja funkcij prostora se trenutno uporablja



Način funkcije prostora je prikazan na začetnem zaslonu:

- Ko je enota v načinu ogrevanja, se prikaže ikona ☀.
- Ko je enota v načinu hlajenja, se prikaže ikona ❄.

Indikator stanja prikazuje, ali enota trenutno deluje:



- Ko enota ne deluje, indikator stanja modro utripa z intervalom približno 5 sekund.
- Ko enota deluje, indikator stanja neprekinjeno sveti modro.

Nastavljanje načina delovanja funkcij prostora

1	Pojdite na [4.1]: Ogrevanje/hlajenje prostora > Način	
2	Izberite eno od naslednjih možnosti: <ul style="list-style-type: none"> ▪ Ogrev.: Samo način ogrevanja ▪ Hlaj.: Samo način hlajenja ▪ Samodejno: Način delovanja se samodejno preklaplja med ogrevanjem in hlajenjem glede na zunanjo temperaturo. Omejeno na mesec v skladu z Urniki načina delovanja [4.2]. 	

Omejitev samodejnega preklopa v skladu z urnikom

Pogoji: Način delovanja funkcije prostora nastavite na **Samodejno**.

1	Pojdite na [4.2]: Ogrevanje/hlajenje prostora > Urnik načina delovanja .	
2	Izberite mesec.	

3	Za vsak posamezni mesec izberite možnost: <ul style="list-style-type: none"> ▪ Reverzibilno: Ni omejeno ▪ Samo ogrevanje: Omejeno ▪ Samo hlajenje: Omejeno 	○...🔌
4	Potrdite spremembe.	🔌...○

Primer: Omejitve preklopa

Kdaj	Omejitev
V hladnem obdobju. Primer: oktober, november, december, januar, februar in marec.	Samo ogrevanje
V toplem obdobju. Primer: junij, julij in avgust.	Samo hlajenje
V vmesnem obdobju. Primer: april, maj in september.	Reverzibilno

4.4.3 Določanje, kateri nadzor temperature uporabljate

Določanje, kateri nadzor temperature uporabljate (način 1)

Preverite, ali je monter izpolnil tabelo z nastavitvami monterja.

Določanje, kateri nadzor temperature uporabljate (način 2)

Na začetnem zaslonu je prikazano, kateri nadzor temperature uporabljate.

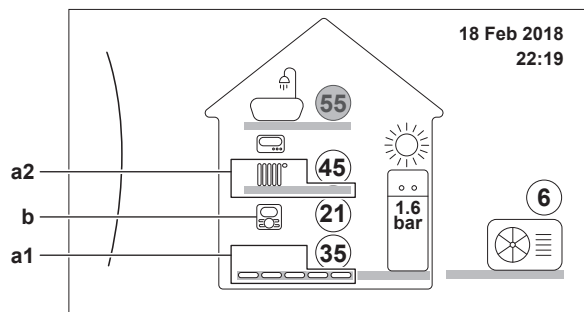





- a1** Grelno telo v glavnem območju (v tem primeru **Talno ogrevanje**)
a2 Grelno telo v dodatnem območju (v tem primeru **Hladilnik**). Če ni prikazana nobena ikona, ni dodatnega območja.
b Vrsta sobnega termostata za glavno območje:

Če b=...	Se za nadzor temperature uporablja ...	
	Glavno območje	Dodatno območje (če se uporablja)
	Nadzor preko sobnega termostata	Nadzor zunanjega sobnega termostata
	Nadzor zunanjega sobnega termostata	
Ni ikone	Nadzor temperature izhodne vode	Nadzor temperature izhodne vode

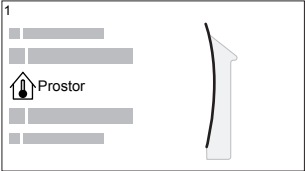
4.4.4 Spreminjanje temperature prostora

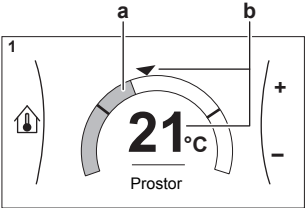
Med nadzorom temperature prostora lahko uporabite zaslon z nastavitveno točko temperature prostora, da preberete in nastavite želeno temperaturo prostora.



1	Pojdite na [1]: Prostor . 	
2	Nastavite želeno temperaturo prostora.  a Dejanska temperatura prostora b Želena temperatura prostora	

Če je načrtovanje vključeno po spremembi zelene temperature prostora

- Temperatura ostane enaka, če po urniku ni načrtovano nobeno dejanje.
- Želena temperatura prostora se vrne na načrtovano vrednost po urniku, kadar se izvede načrtovano dejanje.

Načrtovanemu obnašanju po urniku se lahko izognete z (začasnim) izklopom načrtovanja.

Izklop načrtovanja temperature prostora

1	Pojdite na [1.1]: Prostor > Urnik .	
2	Izberite Ne .	





4.4.5 Spreminjanje zelene temperature izhodne vode

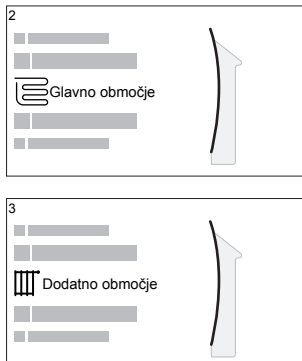

INFORMACIJE

Izhodna voda je voda, ki potuje na grelna telesa. Želeno temperaturo izhodne vode nastavi vaš monter glede na vrsto oddajnika toplote. Nastavitve temperature izhodne vode prilagodite samo, če pride do težav.

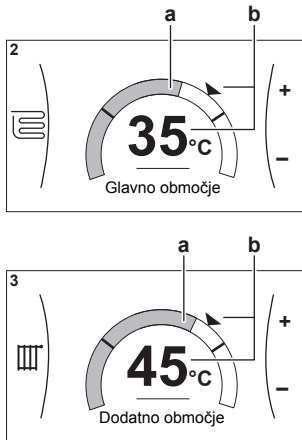
Zaslon z nastavitveno točko temperature izhodne vode lahko uporabite za branje in nastavitve zelene temperature izhodne vode.



1	Pojdite na [2]: Glavno območje ali [3]: Dodatno območje . 	
2	Nastavite želeno temperaturo izhodne vode.  <p>a Dejanska temperatura izhodne vode b Želena temperatura izhodne vode</p>	

Če je načrtovanje vklopljeno po spremembi zelene temperature izhodne vode

- Temperatura ostane enaka, če po urniku ni načrtovano nobeno dejanje.
- Želena temperatura izhodne vode se vrne na načrtovano vrednost po urniku, kadar se izvede načrtovano dejanje.

Načrtovanemu obnašanju po urniku se lahko izognete z (začasnim) izklopom načrtovanja.

Izklop načrtovanja temperature izhodne vode

1	Pojdite na eno od naslednjih možnosti: <ul style="list-style-type: none"> ▪ [2.1]: Glavno območje > Urník ▪ [3.1]: Dodatno območje > Urník 	
2	Izberite Ne .	

Omogočanje vremensko vodenega delovanja za temperaturo izhodne vode

4.5 Nadzor tople vode za gospodinjstvo

4.5.1 O nadzoru tople vode za gospodinjstvo

Uporabite različne načine nadzora TV za gospodinjstvo, odvisno od načina rezervoarja za toplo vodo za gospodinjstvo (nastavitev monterja):

- Samo vnov. ogr.
- Po urniku + vnovično ogr.
- Samo po urniku

**POZOR**

Urnik dovoljenja za delovanje pospeševalnega grelnika se uporablja za omejitev ali odobritev delovanja pospeševalnega grelnika na podlagi tedenskega programa. Nasvet: Da bi se izognili neuspešnemu izvajanju funkcije dezinfekcije, omogočite delovanje pospeševalnega grelnika (s tedenskim programom) najmanj 4 ure od trenutka zagona dezinfekcije po urniku. Če je delovanje pospeševalnega grelnika med dezinfekcijo omejeno, ta funkcija NE bo uspešna in sprožilo se bo ustrezno opozorilo AH.

**INFORMACIJE**

Če se prikaže koda napake AH, med izvajanjem funkcije dezinfekcije pa ni prišlo do prekinitve zaradi točenja tople vode za gospodinjstvo, priporočamo naslednje ukrepe:

- Če je izbran način **Samo vnov. ogr.** ali **Po urniku + vnovično ogr.**, je priporočeno, da programirate zagon funkcije dezinfekcije najmanj 4 ure po zadnjem pričakovanem točenju večje količine tople vode. Zagon se lahko nastavi v nastavitvah monterja (funkcija dezinfekcije).
- Če je izbran način **Samo po urniku**, je priporočeno, da programirate delovanje **Varčno** 3 ure pred trenutkom zagona dezinfekcije po urniku, da se rezervoar vnaprej segreje.

Določanje, kateri način tople vode za gospodinjstvo uporabljate (način 1)

Preverite, ali je monter izpolnil tabelo z nastavitvami monterja.

Določanje, kateri način tople vode za gospodinjstvo uporabljate (način 2)

1	Pojdite na [5]: Rezer . .	
2	Preverite, kateri elementi so prikazani:	
	<p>[5.1] Zmogljivo delovanje [5.2] Nas. točka za udobno del. [5.3] Nas. točka za varčno del. [5.4] Nas. točka za vnov. ogr. [5.5] Urnik</p>	

Če je prikazan simbol ...	Je način rezervoarja za TV = ...
Samo [5.1] Zmogljivo delovanje	Samo vnov. ogr.
Prikazani so vsi elementi, razen [5.4] Nas. točka za vnov. ogr.	Samo po urniku
Prikazani so vsi elementi, vključno z elementom [5.4] Nas. točka za vnov. ogr.	Po urniku + vnovično ogr.

4.5.2 Način za vnovično ogrevanje

Ko temperatura pade pod določeno vrednost, se v načinu za vnovično ogrevanje rezervoar za toplo vodo za gospodinjstvo neprekinjeno ogreva na temperaturo, prikazano na začetnem zaslonu (primer: 50°C).

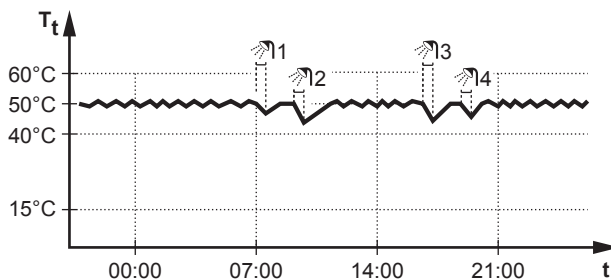

T_t Temperatura rezervoarja za toplo vodo za gospodinjstvo
 t Čas

**INFORMACIJE**

Nevarnost pomanjkanja zmogljivosti za ogrevanje prostora za rezervoar za toplo vodo za gospodinjstvo brez notranjega pospeševalnega grelnika: pri pogosti pripravi tople vode za gospodinjstvo lahko pride do pogostih in dolgih prekinitev ogrevanja/hlajenja prostora, kadar izberete naslednje:

Rezer. > Način ogrevanja > Samo vnov. ogr..

**INFORMACIJE**

V načinu vnovičnega ogrevanja rezervoarja za toplo vodo za gospodinjstvo obstaja velika nevarnost pomanjkanja moči in udobja. Če se vnovično ogrevanje pogosto izvaja, se funkcija ogrevanja prostora/hlajenja pogosto prekinja.

4.5.3 Način po urniku

V načinu po urniku pripravlja rezervoar za toplo vodo za gospodinjstvo toplo vodo v skladu z urnikom. Najprimerneje je, da rezervoar ponoči pripravi toplo vodo, ker je potreba po ogrevanju prostora manjša.

Primer:

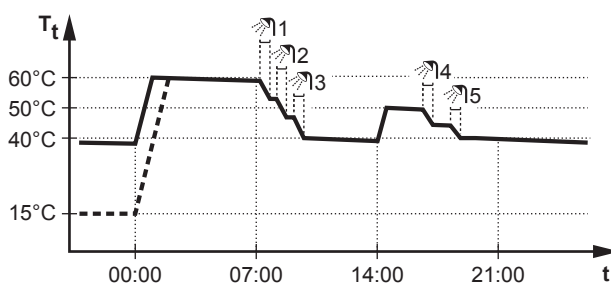

T_t Temperatura rezervoarja za toplo vodo za gospodinjstvo
 t Čas

- Sprva je temperatura rezervoarja za TV enaka temperaturi vode za gospodinjstvo, ki vstopa v rezervoar za TV (primer: **15°C**).
- Rezervoar za toplo vodo za gospodinjstvo je programiran, da ob 00:00 ogreva vodo na prednastavljeno vrednost (primer: **Udobno = 60°C**).
- Zjutraj točite toplo vodo in temperatura rezervoarja za TV se zniža.
- Rezervoar za TV za gospodinjstvo je programiran, da ob 14:00 ogreva vodo na prednastavljeno vrednost (primer: **Varčno = 50°C**). Topla voda je znova na voljo.

- Popoldne in zvečer znova točite toplo vodo in temperatura rezervoarja za TV se ponovno zniža.
- Ob 00:00 naslednji dan se cikel ponovi.

4.5.4 Po urniku + način za vnovično ogrevanje

V načinu po urniku+vnovično ogrevanje je nadzor tople vode za gospodinjstvo enak kot v načinu po urniku. Toda ko temperatura rezervoarja za toplo vodo za gospodinjstvo pade pod prednastavljeno vrednost (=temperatura vnovičnega ogrevanja rezervoarja – vrednost histereze; primer: 35°C), se rezervoar za toplo vodo za gospodinjstvo ogreva, dokler ne doseže nastavitvene točke za vnovično ogrevanje (primer: 45°C). S tem je v vsakem trenutku zagotovljena neka minimalna količina tople vode.



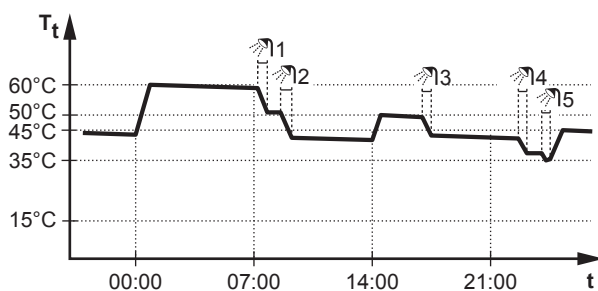

Primer:



T_t Temperatura rezervoarja za vročo vodo za gospodinjstvo
 t Čas

4.5.5 Spreminjanje temperature tople vode za gospodinjstvo

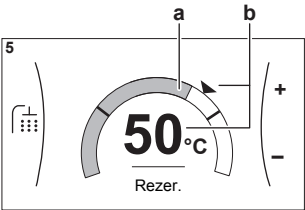
V načinu **Samo vnov. ogr.** lahko uporabite zaslon z nastavitveno točko temperature rezervoarja, da odčitate in nastavite temperaturo tople vode za gospodinjstvo.

1	<p>Pojdite na [5]: Rezer..</p> 	
2	<p>Nastavite temperaturo tople vode za gospodinjstvo.</p>  <p>a Dejanska temperatura tople vode za gospodinjstvo b Želena temperatura tople vode za gospodinjstvo</p>	

V drugih načinih si lahko samo ogledate zaslon z nastavitveno točko, vendar ga ne morete spreminjati. Namesto tega lahko spremenite nastavitve za **Nas. točka za udobno del.** [5.2], **Nas. točka za varčno del.** [5.3] in **Nas. točka za vnov. ogr.** [5.4].

4.5.6 Uporaba zmogljivega delovanja TV za gospodinjstvo



O zmogljivem delovanju

Zmogljivo delovanje omogoča segrevanje tople vode za gospodinjstvo z rezervnim ali pospeševalnim grelnikom. Ta način uporabite ob dneh, ko je poraba vode večja od običajne.

Preverjanje, ali je zmogljivo delovanje aktivno

Če se  prikaže na začetnem zaslonu, je aktivno zmogljivo delovanje.

Aktivirajte ali deaktivirajte **Zmogljivo delovanje** na naslednji način:

1	Pojdite na [5.1]: Rezer. > Zmogljivo delovanje	
2	Preklopite zmogljivo delovanje na Izklop ali Vklop .	

Primer uporabe: takoj potrebujete več tople vode

Situacija je naslednja:

- Večino tople vode za gospodinjstvo ste že porabili.
- Ne morete čakati na naslednje dejanje po urniku, da se rezervoar za toplo vodo za gospodinjstvo segreje.

Potem lahko aktivirate zmogljivo delovanje. Rezervoar za toplo vodo za gospodinjstvo bo začel segrevati vodo do temperature **Udobno**.

**INFORMACIJE**

Ko je aktivno zmogljivo delovanje, obstaja velika nevarnost težav pri zagotavljanju udobnega ogrevanja/hlajenja prostora in pomanjkanja zmogljivosti. Pri pogostem izvajanju priprave tople vode za gospodinjstvo prihaja do pogostih in dolgotrajnih prekinitev ogrevanja/hlajenja prostora.





4.6 Napredna uporaba

Obseg podatkov, ki jih lahko odčitate in uredite v strukturi menija, je odvisen od vašega nivoja uporabniških dovoljenj:

- **Uporabnik:** Standardni način
- **Napredni končni uporabnik:** Odčitate in uredite lahko več podatkov

Spreminjanje nivoja uporabniških dovoljenj

Nivo uporabniških dovoljenj lahko spremenite na naslednji način:

1	Pojdite na [B]: Uporab. profil. 	
2	Vnesite ustrezno varnostno kodo za nivo uporabniškega dovoljenja.	—
	▪ Prebrskajte seznam števil in spremenite izbrano številko.	
	▪ Premaknite kazalec z leve na desno.	
	▪ Potrdite varnostno kodo in nadaljujte.	

Varnostna koda naprednega uporabnika

Varnostna koda ravni **Napredni končni uporabnik** je **1234**. S tem se prikažejo dodatni elementi menija.



Varnostna koda uporabnika

Varnostna koda ravni **Uporabnik** je **0000**.



4.6.1 Uporaba tihega načina

O tihem načinu

Tihi način lahko uporabite za zmanjšanje ravni hrupa zunanje enote. Vendar se s tem zmanjša tudi zmogljivost sistema za ogrevanje/hlajenje. Na voljo je več stopenj tihega načina.

Lahko:

- Popolnoma deaktivira tihi način
- Ročno aktivirate stopnjo tihega načina do naslednjega dejanja po urniku
- Uporabite in programirate urnik za tihi način delovanja





INFORMACIJE



Če je zunanja temperatura pod ničlo, odsvetujemo uporabo stopnje najbolj tihega delovanja.

Preverjanje, ali je tihi način aktiven

Če se  prikaže na začetnem zaslonu, je aktiven tihi način.

Uporaba tihega načina

1	Pojdite na [7.4.1]: Uporab. nastavitve > Tiho > Aktiviranje.	
2	Naredite nekaj od naslednjega:	—
Če je želeno dejanje, da ...		Potem ...
Popolnoma deaktivirate tihi način	Izberite Izklop.	
Ročno aktivirate stopnjo tihega načina	Izberite stopnjo tihega načina, ki jo želite uporabiti. Primer: Najtišje.	



Če je željeno dejanje, da ...	Potem ...	
Uporabite in programirate urnik za tihi način delovanja	Izberite Samodejno .	
	Pojdite na [7.4.2] Urnik in programirajte urnik. Za več informacij o tem načrtovanju glejte " Zaslon z urnikom: primer " [▶ 36].	

Primer uporabe: otrok popoldne spi

Če ste v naslednji situaciji:

- Programirali ste urnik za tihi način delovanja:
 - Ponoči: **Najtišje**.
 - Podnevi: **Izklop**, da se zagotovi moč ogrevanja/hlajenja sistema.
- Vendar otrok popoldne spi in želite tišino.

Lahko naredite naslednje:

1	Pojdite na [7.4.1]: Uporab. nastavitve > Tiho > Aktiviranje .	
2	Izberite Najtišje .	

Prednost:

Zunanja enota deluje na stopnji tihega delovanja.

4.6.2 Uporaba načina počitnic

O načinu počitnic

Med počitnicami lahko uporabite način počitnic in obidete običajne urnike, ne da bi jih morali spreminjati. Ko je aktiven način počitnic, sta ogrevanje/hlajenje prostora in priprava tople vode za gospodinjstvo izklopljena. Zaščita prostora pred zmrzovanjem in funkcija za preprečevanje legionele ostaneta aktivna.

Običajen potek



Uporaba načina počitnic običajno obsega naslednje faze:

- Nastavitev datuma začetka in datuma konca počitnic.
- Aktiviranje načina počitnic.

Preverjanje, ali je način počitnic aktiviran in/ali se izvaja

Če se na začetnem zaslonu prikaže , je aktiven način počitnic.

Konfiguriranje počitnic

1	Aktivirajte način počitnic.	—
	<ul style="list-style-type: none"> Pojdite na [7.3.1]: Uporab. nastavitve > Počitnice > Aktiviranje. <div data-bbox="558 1769 869 1948" style="border: 1px solid black; padding: 5px; margin: 5px 0;"> <p>7.3.1</p> <p>Aktiviranje</p> <p>Od</p> <p>Do</p> </div> <ul style="list-style-type: none"> Izberite Vklop. 	
		

2	Nastavite prvi dan počitnic.	—
	▪ Pojdite na [7.3.2]: Od .	
	▪ Izberite datum.	
	▪ Potrdite spremembe.	
3	Nastavite zadnji dan počitnic.	—
	▪ Pojdite na [7.3.3]: Do .	
	▪ Izberite datum.	
	▪ Potrdite spremembe.	

4.6.3 Odčitavanje podatkov

Odčitavanje podatkov

1	Pojdite na [8]: Informacije .	
----------	--------------------------------------	--

Možni podatki odčitavanja

V meniju ...	Lahko odčitaste ...
[8.1] Energijski podatki	Proizvedeno energijo, porabljeno električno energijo in porabljeni plin
[8.2] Zgodovina okvar	Zgodovino okvar
[8.3] Podatki o prodajalcu	Številko za stik/podporo
[8.4] Tipala	Temperaturo prostora, rezervoarja ali rezervoarja za toplo vodo za gospodinjstvo, zunanjo temperaturo ter temperaturo izhodne vode (če se uporablja)
[8.5] Aktuatorji	Stanje/način posameznega aktuatorja Primer: VKLOP/IZKLOP črpalke za toplo vodo za gospodinjstvo
[8.6] Načini delovanja	Trenutni način delovanja Primer: Način za odmrzovanje/povratni vod olja
[8.7] O programu	Informacije o različici sistema
[8.8] Stanje povezave	Informacije o stanju povezave enote, sobnem termostatu in vmesniku LAN.

4.6.4 Nastavljanje časa in datuma

1	Pojdite na [7.2] Uporab. nastavitve > Ura/datum .	
----------	---	--

4.7 Prednastavljene vrednosti in urniki

4.7.1 Uporaba prednastavljenih vrednosti

O prednastavljenih vrednostih

Za nekatere nastavitve v sistemu lahko določite prednastavljene vrednosti. Te vrednosti je treba določiti samo enkrat, nato jih znova uporabite na drugih zaslonih, kot je naslov za določanje urnikov. Če želite kasneje zamenjati vrednost, morate to storiti le na enem mestu.

Možne prednastavljene vrednosti

Nastavite lahko naslednje uporabniško določene prednastavljene vrednosti:

Prednastavljena vrednost		Kje se uporablja
Temperature rezervoarja v razdelku [5] Rezer. Omejitev: Uporablja se samo, če je nameščen rezervoar za sanitarno toplo vodo.	[5.2] Nas. točka za udobno del.	Te prednastavljene vrednosti lahko uporabite v razdelku [5.5] Urniki (zaslon s tedenskim urnikom za rezervoar za sanitarno toplo vodo), če je način rezervoarja za sanitarno toplo vodo eden od naslednjih: <ul style="list-style-type: none"> ▪ Samo po urniku ▪ Po urniku + vnovično ogr.
	[5.3] Nas. točka za varčno del.	
	[5.4] Nas. točka za vnov. ogr.	Programska oprema uporabi to prednastavljeno vrednost, če je način rezervoarja za sanitarno toplo vodo Po urniku + vnovično ogr..
Cena električne energije v razdelku [7.5] Uporab. nastavitve > Tarifa el. en. Omejitev: Možno samo, če je monter omogočil Bivalentno.	[7.5.1] Visoko	Te prednastavljene vrednosti lahko uporabite v razdelku [7.5.4] Urniki (zaslon s tedenskim urnikom za cene električne energije). Glejte " Nastavitev cen energije " [▶ 30].
	[7.5.2] Srednje	
	[7.5.3] Nizko	

Sistem poleg uporabniško določenih prednastavljenih vrednosti vključuje tudi nekatere sistemsko določene prednastavljene vrednosti, ki jih lahko uporabite pri programiranju urnikov.

Primer: V razdelku [7.4.2] **Uporab. nastavitve > Tiho > Urnik** (tedenski urnik za določitev, kdaj naj enota uporabi katero stopnjo tihega načina) lahko uporabite naslednje sistemsko določene prednastavljene vrednosti: **Tiho/Še tišje/Najtišje**.

4.7.2 Nastavitev cen energije

V sistemu lahko nastavite naslednje cene energije:

- fiksno ceno plina,
- 3 ravni cene električne energije,
- tedenski urnik za cene električne energije.

Primer: Kako nastaviti cene energije na uporabniškem vmesniku?

Cena	Vrednost v meniju
Gorivo: 5,3 evrskega centa/kWh	[7.6]=5,3
Elektrika: 12 evrskih centov/kWh	[7.5.1]=12

Nastavitev cene plina

1	Pojdite na [7.6]: Uporab. nastavitve > Cena plina.	
2	Izberite ustrezno ceno plina.	
3	Potrdite spremembe.	



INFORMACIJE

Vrednost cene je mogoče nastaviti v območju 0,00~990 valuta/kWh (z 2 ključnima vrednostma).

Nastavitev cene električne energije

1	Pojdite na [7.5.1]/[7.5.2]/[7.5.3]: Uporab. nastavitve > Tarifa el. en. > Visoko/Srednje/Nizko.	
2	Izberite ustrezno ceno električne energije.	
3	Potrdite spremembe.	
4	Ponovite postopek za vse tri cene električne energije.	—



INFORMACIJE

Vrednost cene je mogoče nastaviti v območju 0,00~990 valuta/kWh (z 2 ključnima vrednostma).



INFORMACIJE

Če urnik ni nastavljen, se upošteva **Tarifa el. en. za Visoko.**

Nastavitev urnika za cene električne energije

1	Pojdite na [7.5.4]: Uporab. nastavitve > Tarifa el. en. > Urnik.	
2	Programirajte izbiro z uporabo zaslona za načrtovanje. Cene za električno energijo Visoko, Srednje in Nizko lahko nastavite glede na vašega dobavitelja električne energije.	—
3	Potrdite spremembe.	



INFORMACIJE

Vrednosti ustrezajo predhodno nastavljenim vrednostim cen za električno energijo **Visoko, Srednje** in **Nizko**. Če urnik ni nastavljen, se upošteva cena električne energije za raven **Visoko**.

Cene energije v primeru spodbude na kWh obnovljive energije

Pri nastavitvi cen energije je mogoče upoštevati spodbudo. Čeprav se obratovalni stroški lahko povečajo, bodo skupni obratovalni stroški ob upoštevanju nadomestila optimizirani.

**OPOMBA**

Obvezno spremenite nastavitve cen energije ob zaključku obdobja veljavnosti spodbude.

Nastavitev cene plina v primeru spodbude na kWh obnovljive energije

Izračunajte vrednost za ceno plina z naslednjo formulo:

- Dejanska cena plina+(spodbuda/kWh×0,9)

Za postopek nastavitve cene plina glejte "[Nastavitev cene plina](#)" [▶ 31].

Nastavitev cene električne energije v primeru spodbude na kWh obnovljive energije

Izračunajte vrednost za ceno električne energije z naslednjo formulo:

- Dejanska cena električne energije+spodbuda/kWh

Za postopek nastavitve cene električne energije glejte "[Nastavitev cene električne energije](#)" [▶ 31].

Primer

Naslednji primer je uporabljen samo za ponazoritev; cene in/ali vrednosti v tem primeru NISO točne.

Podatki	Cena/kWh
Cena plina	4,08
Cena električne energije	12,49
Spodbuda za obnovljive vire ogrevanja na kWh	5

Izračun cene plina

Cena plina=dejanska cena plina+(spodbuda/kWh×0,9)

Cena plina=4,08+(5×0,9)

Cena plina=8,58

Izračun cene električne energije

Cena električne energije=dejanska cena električne energije+spodbuda/kWh

Cena električne energije=12,49+5

Cena električne energije=17,49

Cena	Vrednost v meniju
Plin: 4,08 /kWh	[7.6]=8,6
Elektrika: 12,49 /kWh	[7.5.1]=17

4.7.3 Uporaba in programiranje urnikov





O urnikih

Morda bodo na voljo urniki za različne upravljalnike, odvisno od postavitve vašega sistema in monterjeve konfiguracije.

Lahko ...	Glejte ...
Nastavite, če mora določen upravljalnik delovati v skladu z urnikom.	" Zaslon za aktiviranje " v razdelku " Možni urniki " [▶ 33]

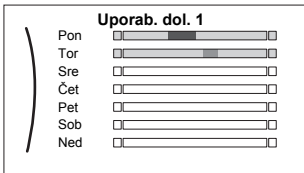
Lahko ...	Glejte ...
Izberete, kateri urnik želite trenutno uporabljati za določen upravljalnik. Sistem vključuje nekatere vnaprej določene urnike. Lahko:	
Pogledate, kateri urnik je trenutno izbran.	" Urnik/upravljalnik " v razdelku " Možni urniki " [▶ 33]
Po potrebi izberete drug urnik.	" Izbiranje, katere urnike želite trenutno uporabljati " [▶ 33]
Programirate lastne urnike, če vam vnaprej nastavljeni urniki ne ustrezajo. Dejanja, ki jih lahko programirate, so odvisna od upravljalnika.	<ul style="list-style-type: none"> ▪ "Možna dejanja" v razdelku "Možni urniki" [▶ 33] ▪ "Zaslon z urnikom: primer" [▶ 36]

Izbiranje, katere urnike želite trenutno uporabljati

1	<p>Odprite urnik za določen upravljalnik.</p> <p>Glejte "Urnik/upravljalnik" v razdelku "Možni urniki" [▶ 33].</p> <p>Primer: Za urnik za zeleno temperaturo prostora v načinu ogrevanja pojdite na [1.2] Prostor > Urnik ogrevanja.</p>	
2	<p>Izberite ime trenutnega urnika.</p> 	
3	<p>Izberite Izbira.</p> 	
4	<p>Izberete urnik, ki ga želite trenutno uporabiti.</p>	

Možni urniki

Tabela vsebuje naslednje informacije:

- **Urnik/upravljalnik:** V tem stolpcu je prikazano, kje si lahko ogledate trenutno izbrani urnik za določen upravljalnik. Po potrebi lahko:
 - Izberete drug urnik. Glejte "**Izbiranje, katere urnike želite trenutno uporabljati**" [▶ 33].
 - Programirate svoj lasten urnik. Glejte "**Zaslon z urnikom: primer**" [▶ 36].
- **Vnaprej določeni urniki:** Število vnaprej določenih urnikov, ki so v sistemu na voljo za določen upravljalnik. Po potrebi lahko programirate svoj lasten urnik.
- **Zaslon za aktiviranje:** Pri večini upravljalnikov je določen urnik uveljavljen samo, če je aktiviran na ustreznem zaslonu za aktiviranje. Ta navedba vam pokaže, kje ga lahko aktivirate.
- **Možna dejanja:** Dejanja, ki jih lahko uporabite pri programiranju urnika. Pri večini urnikov lahko za vsak posamezni dan programirate do 6 dejanj.

Urnik/upravljalnik	Opis
<p>[1.2] Prostor > Urnik ogrevanja</p> <p>Urnik za želeno temperaturo prostora v načinu ogrevanja.</p>	<p>Vnaprej določeni urniki: 3</p> <p>Zaslón za aktiviranje: [1.1] Urnik</p> <p>Možna dejanja: Temperature znotraj opredeljenega območja.</p>
<p>[1.3] Prostor > Urnik hlajenja</p> <p>Urnik za želeno temperaturo prostora v načinu hlajenja.</p>	<p>Vnaprej določeni urniki: 1</p> <p>Zaslón za aktiviranje: [1.1] Urnik</p> <p>Možna dejanja: Temperature znotraj opredeljenega območja.</p>
<p>[2.2] Glavno območje > Urnik ogrevanja</p> <p>Urnik za želeno temperaturo izhodne vode za glavno območje v načinu ogrevanja.</p>	<p>Vnaprej določeni urniki: 3</p> <p>Zaslón za aktiviranje: [2.1] Urnik</p> <p>Možna dejanja:</p> <ul style="list-style-type: none"> ▪ Pri vremensko vodeni temperaturi: sprememba temperatur znotraj opredeljenega območja. ▪ V nasprotnem primeru: temperature znotraj opredeljenega območja
<p>[2.3] Glavno območje > Urnik hlajenja</p> <p>Urnik za želeno temperaturo izhodne vode za glavno območje v načinu hlajenja.</p>	<p>Vnaprej določeni urniki: 1</p> <p>Zaslón za aktiviranje: [2.1] Urnik</p> <p>Možna dejanja:</p> <ul style="list-style-type: none"> ▪ Pri vremensko vodeni temperaturi: sprememba temperatur znotraj opredeljenega območja. ▪ V nasprotnem primeru: temperature znotraj opredeljenega območja
<p>[3.2] Dodatno območje > Urnik ogrevanja</p> <p>Urnik za določitev, kdaj sistem lahko ogreva dodatno območje v načinu ogrevanja.</p>	<p>Vnaprej določeni urniki: 1</p> <p>Zaslón za aktiviranje: [3.1] Urnik</p> <p>Možna dejanja:</p> <ul style="list-style-type: none"> ▪ Izklop: Kdaj sistem NE sme ogrevati dodatnega območja. ▪ Vklop: Kdaj sistem lahko ogreva dodatno območje.
<p>[3.3] Dodatno območje > Urnik hlajenja</p> <p>Urnik za določitev, kdaj sistem lahko ohlaja dodatno območje v načinu hlajenja.</p>	<p>Vnaprej določeni urniki: 1</p> <p>Zaslón za aktiviranje: [3.1] Urnik</p> <p>Možna dejanja:</p> <ul style="list-style-type: none"> ▪ Izklop: Kdaj sistem NE sme ohlajati dodatnega območja. ▪ Vklop: Kdaj sistem lahko ohlaja dodatno območje.

Urnik/upravljalnik	Opis
<p>[4.2] Ogrevanje/hlajenje prostora > Urnik načina delovanja</p> <p>Urnik (za posamezen mesec) za določitev, kdaj naj enota deluje v načinu ogrevanja in kdaj v načinu hlajenja.</p>	<p>Glejte "Nastavljanje načina delovanja funkcij prostora" [▶ 19].</p>
<p>[5.5] Rezer. > Urnik</p> <p>Urnik za temperaturo rezervoarja za sanitarno toplo vodo za vaše običajne potrebe po sanitarni topli vodi.</p>	<p>Vnaprej določeni urniki: 1</p> <p>Zaslón za aktiviranje: Se ne uporablja. Ta urnik se aktivira samodejno, če je način rezervoarja za sanitarno toplo vodo eden od naslednjih:</p> <ul style="list-style-type: none"> ▪ Samo po urniku ▪ Po urniku + vnovično ogr. <p>Možna dejanja:</p> <ul style="list-style-type: none"> ▪ Udobno: Kdaj naj se začne ogrevanje rezervoarja na uporabniško določeno prednastavljeno vrednost [5.2] Nas. točka za udobno del.. ▪ Varčno: Kdaj naj se začne ogrevanje rezervoarja na uporabniško določeno prednastavljeno vrednost [5.3] Nas. točka za varčno del.. ▪ Zaustavitev: Kdaj naj se zaustavi ogrevanje rezervoarja, tudi če želena temperatura rezervoarja še ni dosežena. <p>Opomba: V načinu Po urniku + vnovično ogr. sistem upošteva tudi uporabniško določeno prednastavljeno vrednost [5.4] Nas. točka za vnov. ogr..</p>
<p>[7.4.2] Uporab. nastavitve > Tiho > Urnik</p> <p>Urnik za določitev, kdaj naj enota uporabi katero stopnjo tihega načina.</p>	<p>Vnaprej določeni urniki: 1</p> <p>Zaslón za aktiviranje: [7.4.1] Aktiviranje (na voljo samo monterjem).</p> <p>Možna dejanja: Uporabite lahko naslednje sistemsko določene prednastavljene vrednosti:</p> <ul style="list-style-type: none"> ▪ Tiho ▪ Še tišje ▪ Najtišje <p>Glejte "O tihem načinu" [▶ 27].</p>

Urnik/upravljalnik	Opis
[7.5.4] Uporab. nastavitve > Tarifa el. en. > Urnik Urnik za obdobja veljavnosti posamezne tarife.	Vnaprej določeni urniki: 1 Zaslon za aktiviranje: Se ne uporablja Možna dejanja: Uporabite lahko naslednje sistemsko določene prednastavljene vrednosti: <ul style="list-style-type: none"> ▪ Visoko ▪ Srednje ▪ Nizko Glejte " Nastavitev cen energije " [▶ 30].
Omejitev: Na voljo samo monterjem. [9.4.2] Nastavitve monterja > Pospeševalni grelnik > Urnik omogočanja pospeš. grel.	Vnaprej določeni urniki: 1 Zaslon za aktiviranje: Se ne uporablja Možna dejanja: Programirate lahko 2 dejanji za vsak posamezni dan. <ul style="list-style-type: none"> ▪ Izklop: Delovanje pospeševalnega grelnika NI dovoljeno. ▪ Vkllop: Delovanje pospeševalnega grelnika je dovoljeno.

4.7.4 Zaslon z urnikom: primer

V tem primeru je prikazan postopek nastavitve urnika temperature prostora v načinu ogrevanja za glavno območje.



INFORMACIJE

Postopki za programiranje drugih urnikov so podobni.

Programiranje urnika: pregled

Primer: Programirati želite naslednji urnik:

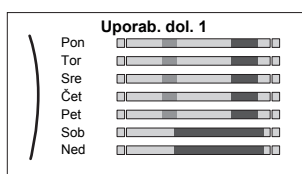

Predpogoj: Urnik temperature prostora je na voljo samo, če je nadzor sobnega termostata aktiven. Če je nadzor temperature izhodne vode aktiven, lahko namesto tega programirate urnik za glavno območje.

- 1 Pojdite na urnik.
- 2 (izbirno) Izbrišite vsebino celotnega tedenskega urnika ali vsebino urnika za izbrani dan.
- 3 Programirajte urnik **Ponedeljek**.
- 4 Kopirajte urnik na druge dni v tednu.
- 5 Programirajte urnik **Sobota** in ga kopirajte na urnik **Nedelja**.
- 6 Poimenujte urnik.

Odpiranje urnika

1	Pojdite na [1.1]: Prostor > Urnik .	
---	---	--

2	Nastavite načrtovanje urnika na Da .	
3	Pojdite na [1.2]: Prostor > Urnik ogrevanja .	

Brisanje vsebine tedenskega urnika

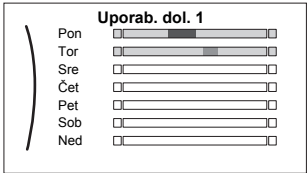
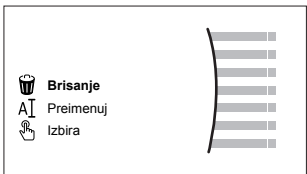

1	Izberite ime trenutnega urnika. 	
2	Izberite Brisanje . 	
3	Za potrditev izberite V redu.	

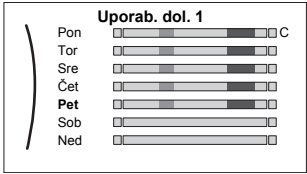
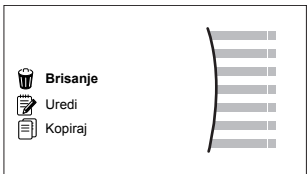
Brisanje vsebine dnevnega urnika



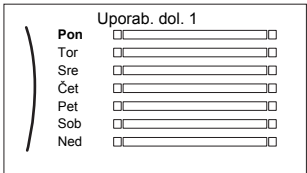
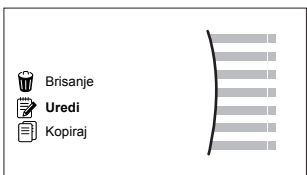

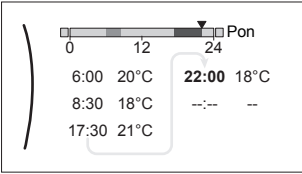

1	Izberite dan, za katerega želite izbrisati vsebino. Na primer Petek 	
2	Izberite Brisanje . 	
3	Za potrditev izberite V redu.	

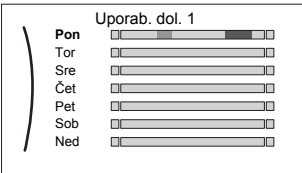

Programiranje urnika Ponedeljek

1	Izberite Ponedeljek . 	
2	Izberite Uredi . 	

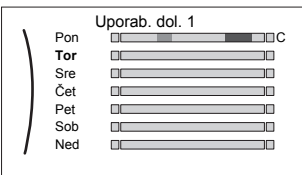



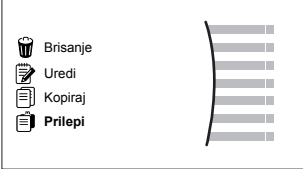
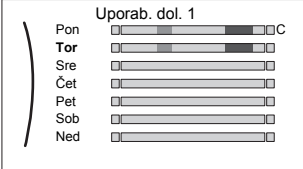

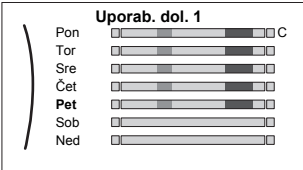

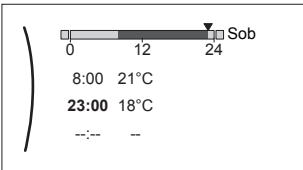

3	<p>Z levim vrtljivim gumbom izberite vnos in ga z desnim vrtljivim gumbom uredite. Programirate lahko do 6 dejanj vsak posamezni dan. V vrstici je visoka temperatura označena s temnejšo barvo kot nizka temperatura.</p>  <p>Opomba: Če želite izbrisati dejanje, nastavite njegov čas kot čas prejšnjega dejanja.</p>	
4	<p>Potrdite spremembe.</p> <p>Rezultat: Urnik za ponedeljek je določen. Vrednost zadnjega dejanja je veljavna do naslednjega programiranega dejanja. V tem primeru je ponedeljek prvi dan, ki ste ga programirali. Nazadnje programirano dejanje je zato veljavno do prvega dejanja naslednji ponedeljek.</p>	

Kopiranje urnika na druge dni v tednu





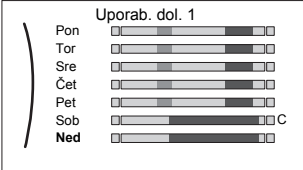

1	<p>Izberite Ponedeljek.</p> 	
2	<p>Izberite Kopiraj.</p>  <p>Rezultat: Poleg kopiranega dneva se prikaže "C".</p>	
3	<p>Izberite Torek.</p> 	

4	<p>Izberite Prilepi.</p>  <p>Rezultat:</p> 	
5	<p>Ponovite to dejanje za vse druge dni v tednu.</p> 	—

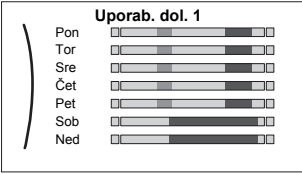
Programiranje urnika Sobota in kopiranje na urnik Nedelja

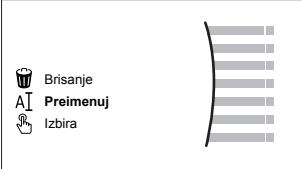
1	Izberite Sobota.	
2	Izberite Uredi.	
3	<p>Z levim vrtljivim gumbom izberite vnos in ga z desnim vrtljivim gumbom uredite.</p> 	 
4	Potrdite spremembe.	
5	Izberite Sobota.	
6	Izberite Kopiraj.	
7	Izberite Nedelja.	
8	<p>Izberite Prilepi.</p> <p>Rezultat:</p> 	

Preimenovanje urnika

1	Izberite ime trenutnega urnika. 	
2	Izberite Preimenuj. 	
3	(izbirno) Če želite izbrisati ime trenutnega urnika, pobrskajte po seznamu znakov, dokler se ne prikaže ←, nato pritisnite, da odstranite prejšnji znak. Ponovite postopek za vsak znak v imenu urnika.	
4	Če želite poimenovati trenutni urnik, prebrskajte seznam znakov in potrdite izbrani znak. Ime urnika ima lahko do 15 znakov.	
5	Potrdite novo ime.	



INFORMACIJE

Vseh urnikov ni mogoče preimenovati.

Primer uporabe: delate v 3 izmenah

Če delate v 3 izmenah, lahko naredite naslednje:

- 1 Programirate 3 urnike za temperaturo prostora in jih ustrezno poimenujete.
Primer: Dopoldanskazmena, Dnevnaizmena in Nočnalkazmena
- 2 Izberete urnik, ki ga želite trenutno uporabiti.

4.8 Krivulja za vremensko vodeno upravljanje

4.8.1 Kaj je krivulja za vremensko vodeno upravljanje?

Vremensko vodeno upravljanje

Delovanje enote je vremensko vodeno, če se želena temperatura izhodne vode ali rezervoarja določa samodejno, na podlagi zunanje temperature. Povezana je s tipalom temperature na severni steni stavbe. Če se zunanja temperatura poveča ali zmanjša, enota to takoj kompenzira. S tem enoti ni treba čakati na povratne informacije termostata, preden poveča ali zmanjša temperaturo izhodne vode ali rezervoarja. Zaradi hitrejšega odzivanja se preprečijo veliki dvigi in padci notranje temperature in temperature vode na pipah.

Prednost

Vremensko vodeno delovanje zmanjšuje porabo energije.

Krivulja za vremensko vodeno upravljanje

Pri omogočanju kompenziranja razlik v temperaturi se enota zanaša na svojo krivuljo za vremensko vodeno delovanje. Ta krivulja določa, kolikšna mora biti temperatura rezervoarja ali izhodne vode pri različnih zunanjih temperaturah. Naklon krivulje je odvisen od lokalnih okoliščin, kot sta podnebje in izolacija hiše, zato lahko monter ali uporabnik prilagodi krivuljo.

Vrste krivulj za vremensko vodeno delovanje

Uporabljata se 2 vrsti krivulj za vremensko vodeno delovanje:

- 2-točkovna krivulja
- Krivulja z naklonom in zamikom

Katero vrsto krivulje boste uporabili za prilagoditve, je odvisno od vaše prednostne izbire. Glejte "[Uporaba krivulj za vremensko vodeno delovanje](#)" [▶ 43].

Razpoložljivost

Krivulja za vremensko vodeno delovanje je na voljo za:

- Ogrevanje glavnega območja
- Hlajenje glavnega območja
- Ogrevanje dodatnega območja
- Hlajenje dodatnega območja
- Rezervoar (na voljo samo monterjem)



INFORMACIJE

Za vremensko vodeno delovanje pravilno konfigurirajte nastavitveno točko za glavno območje, dodatno območje ali rezervoar. Glejte "[Uporaba krivulj za vremensko vodeno delovanje](#)" [▶ 43].

4.8.2 2-točkovna krivulja

Opreделите krivuljo za vremensko vodenje s tema dvema nastavitvenima točkama:

- Nastavitvena točka (X1, Y2)
- Nastavitvena točka (X2, Y1)

Primer

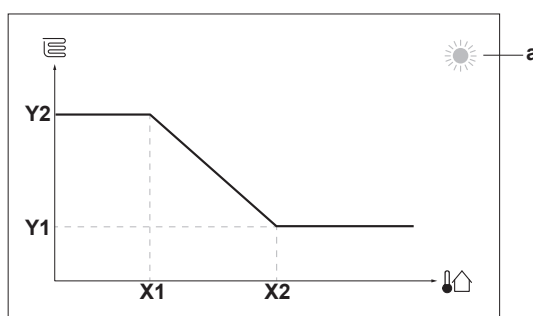

Element	Opis
a	Izbrano območje za vremensko vodeno delovanje: <ul style="list-style-type: none"> ☀️: Ogrevanje v glavnem ali dodatnem območju ☁️: Hlajenje v glavnem ali dodatnem območju 🚿: Topla voda za gospodinjstvo
X1, X2	Primeri zunanje temperature okolja
Y1, Y2	Primeri zelene temperature rezervoarja ali temperature izhodne vode. Ikona ustreza grelnemu telesu za to območje: <ul style="list-style-type: none"> 🛋️: Talno ogrevanje 🌀: Ventilatorski konvektor 🔥: Radiator 🚿: Rezervoar za toplo vodo za gospodinjstvo

Možna dejanja na tem zaslonu	
🔍⋯⊙	Preglejte temperature.
⊙⋯⊙🔍	Spremenite temperaturo.
⊙⋯👉	Pojdite na naslednjo temperaturo.
👉⋯⊙	Potrdite spremembe in nadaljujte.

4.8.3 Krivulja z naklonom in zamikom

Naklon in zamik

Opreделите krivuljo za vremensko vodenje z njenim naklonom in zamikom:

- Spremenite **naklon** tako, da se temperatura izhodne vode različno zvišuje ali znižuje glede na različne temperature okolja. Na primer, če je temperatura izhodne vode načeloma v redu, toda prehladna pri nizkih temperaturah okolja, dvignite naklon tako, da se temperatura izhodne vode zvišuje bolj pri vedno nižjih temperaturah okolja.
- Spremenite **zamik** tako, da se temperatura izhodne vode enako zvišuje ali znižuje pri različnih temperaturah okolja. Na primer, če je temperatura izhodne vode vedno nekoliko prehladna pri različnih temperaturah okolja, premaknite zamik navzgor, da se temperatura izhodne vode enakomerno zviša pri vseh temperaturah okolja.

Primeri

Krivulja za vremensko vodenje pri izbranem naklonu:

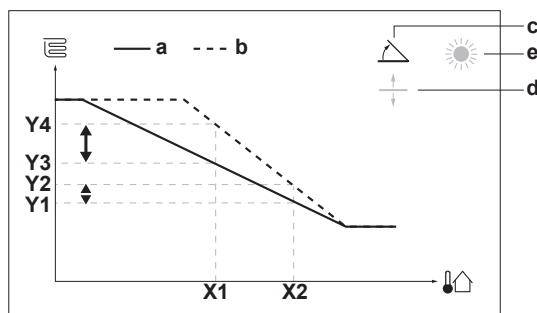

Krivulja za vremensko vodenje pri izbranem zamiku:

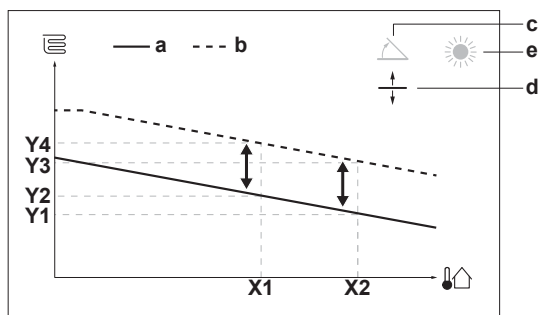

Možna dejanja na tem zaslonu	
	Izberite naklon ali zamik.
	Povečajte ali zmanjšajte naklon/zamik.
	Ko je izbran naklon: nastavite naklon in pojdite na zamik. Ko je izbran zamik: nastavite zamik.
	Potrdite spremembe in se vrnite v podmeni.

4.8.4 Uporaba krivulj za vremensko vodenje delovanje

Konfigurirajte krivulje za vremensko vodenje na naslednji način:

Določanje načina nastavitvene točke

Če želite uporabiti krivuljo za vremensko vodenje, morate opredeliti ustrezen način nastavitvene točke:

Pojdite na način nastavitvene točke ...	Za način nastavitvene točke nastavite ...
Glavno območje – ogrevanje	
[2.4] Glavno območje > Način nas. točke	VV ogr., fiksno hla. ALI Vremensko vodenje
Glavno območje – hlajenje	
[2.4] Glavno območje > Način nas. točke	Vremensko vodenje
Dodatno območje – ogrevanje	
[3.4] Dodatno območje > Način nas. točke	VV ogr., fiksno hla. ALI Vremensko vodenje
Dodatno območje – hlajenje	
[3.4] Dodatno območje > Način nas. točke	Vremensko vodenje
Rezervoar	
[5.B] Rezer. > Način nas. točke	Omejitev: Na voljo samo monterjem. Vremensko vodenje

Spreminjanje vrste krivulje za vremensko vodenje

Če želite spremeniti vrsto za vsa območja (glavno + dodatno) in rezervoar, pojdite na [2.E] Glavno območje > Krivulja za VV.

Ogled izbrane vrste je možen tudi prek:

- [3.C] Dodatno območje > Krivulja za VV

- [5.E] Rezer. > Krivulja za VV
Omejitev: Na voljo samo monterjem.

Če želite spremeniti krivuljo za vremensko vodenje

Območje	Pojdite na ...
Glavno območje – ogrevanje	[2.5] Glavno območje > Krivulja za VV ogr.
Glavno območje – hlajenje	[2.6] Glavno območje > Krivulja za vrem. vod. hla.
Dodatno območje – ogrevanje	[3.5] Dodatno območje > Krivulja za VV ogr.
Dodatno območje – hlajenje	[3.6] Dodatno območje > Krivulja za vrem. vod. hla.
Rezervoar	Omejitev: Na voljo samo monterjem. [5.C] Rezer. > Krivulja za VV



INFORMACIJE

Maksimalna in minimalna nastavitvena točka

Ne morete konfigurirati krivulje s temperaturami, ki so višje ali nižje od nastavljenih maksimalnih in minimalnih nastavitvenih točk za določeno območje ali rezervoar. Ko je dosežena maksimalna ali minimalna nastavitvena točka, se krivulja zravna.

Za natančno nastavitvev krivulje za vremensko vodenje: krivulja z naklonom in zamikom

Naslednja tabela opisuje natančno nastavitvev krivulje za vremensko vodenje območja ali rezervoarja:

Občutite ...		Natančno nastavitvev z naklonom in zamikom:	
Pri običajnih zunanjih temperaturah ...	Pri nizkih zunanjih temperaturah ...	Naklon	Zamik
V REDU	Mraz	↑	—
V REDU	Vročino	↓	—
Mraz	V REDU	↓	↑
Mraz	Mraz	—	↑
Mraz	Vročino	↓	↑
Vročino	V REDU	↑	↓
Vročino	Mraz	↑	↓
Vročino	Vročino	—	↓

Za natančno nastavitvev krivulje za vremensko vodenje: 2-točkovna krivulja

Naslednja tabela opisuje natančno nastavitvev krivulje za vremensko vodenje območja ali rezervoarja:

Občutite ...		Natančna nastavitve z nastavitvenimi točkami:			
Pri običajnih zunanjih temperaturah ...	Pri nizkih zunanjih temperaturah ...	Y2 ^(a)	Y1 ^(a)	X1 ^(a)	X2 ^(a)
V REDU	Mraz	↑	—	↑	—
V REDU	Vročino	↓	—	↓	—
Mraz	V REDU	—	↑	—	↑
Mraz	Mraz	↑	↑	↑	↑
Mraz	Vročino	↓	↑	↓	↑
Vročino	V REDU	—	↓	—	↓
Vročino	Mraz	↑	↓	↑	↓
Vročino	Vročino	↓	↓	↓	↓

^(a) Glejte "2-točkovna krivulja" [▶ 41].

4.9 Struktura menija: pregled uporabniških nastavitev

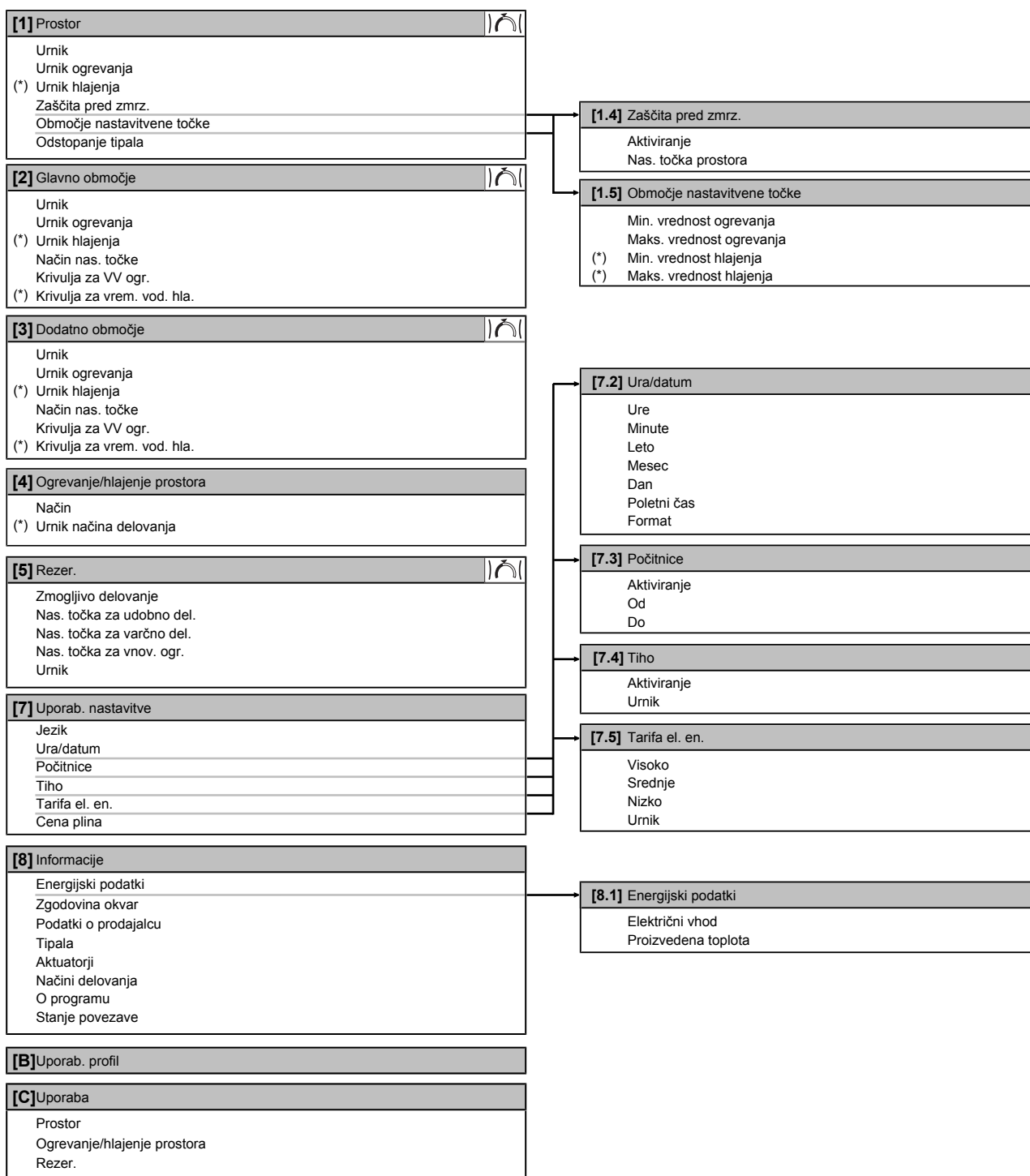

Zaslon z nastavitveno točko



Uporablja se samo pri reverzibilnih modelih ali modelih samo za ogrevanje + kompletu za predelavo

**INFORMACIJE**

Odvisno od izbranih nastavitev monterja in vrste enote bodo nastavitve vidne/skrite.

4.10 Nastavitve monterja: tabele, ki jih izpolni monter

4.10.1 Čarovnik za konfiguracijo

Nastavitev		Izpolnite ...
Sistem		
	Vrsta notranje enote (samo za branje)	
	Vrsta rezervnega grelnika [9.3.1]	
	Topla voda za gos. [9.2.1]	
	Zasilno del. [9.5]	
	Število območij [4.4]	
Rezervni grelnik		
	Napetost [9.3.2]	
	Konfiguracija [9.3.3]	
	Korak moči 1 [9.3.4]	
	Dodatni korak moči 2 [9.3.5] (če se uporablja)	
Glavno območje		
	Vrsta oddajnika toplo. [2.7]	
	Nadzor [2.9]	
	Način nas. točke [2.4]	
	Urn timer [2.1]	
Dodatno območje (samo če [4.4] = 1)		
	Vrsta oddajnika toplo. [3.7]	
	Nadzor (samo za branje) [3.9]	
	Način nas. točke [3.4]	
	Urn timer [3.1]	
Rezer.		
	Način ogrevanja [5.6]	
	Nas. točka za udobno del. [5.2]	
	Nas. točka za varčno del. [5.3]	
	Nas. točka za vnov. ogr. [5.4]	

4.10.2 Meni z nastavitvami

Nastavitev		Izpolnite ...
Glavno območje		
	Vrsta termostata [2.A]	
Dodatno območje (če se uporablja)		

Nastavitev		Izpolnite ...
	Vrsta termostata [3.A]	
Informacije		
	Podatki o prodajalcu [8.3]	

5 Nasveti za varčno rabo energije

Nasveti za temperaturo prostora

- Pazite, da želena temperatura prostora ne bo NIKOLI previsoka (v načinu ogrevanja) ali prenizka (v načinu hlajenja), temveč VEDNO skladna z vašimi dejanskimi potrebami. Vsaka prihranjena stopinja lahko prihrani do 6% stroškov ogrevanja/hlajenja.
- NE povečujte/zmanjšujte želene temperature prostora, da bi pospešili ogrevanje/hlajenje prostora. Prostor se NE bo hitreje segrel/ohladil.
- Če postavitev vašega sistema vključuje počasna grelna telesa (primer: talno ogrevanje), se izogibajte velikim nihanjem želene temperature prostora in NE dovolite, da bi se temperatura prostora preveč znižala/dvignila. V nasprotnem primeru lahko ponovno ogrevanje/ohlajanje prostora zahteva več časa in energije.
- Za običajne potrebe po ogrevanju ali hlajenju prostora uporabite tedenski urnik. Po potrebi lahko urnik preprosto spremenite:
 - Za krajša obdobja: lahko prekličete temperaturo prostora po urniku do naslednjega dejanja po urniku. **Primer:** če imate zabavo ali če boste nekaj ur odsotni.
 - Za daljše obdobje: lahko uporabite način počitnic.

Nasveti za temperaturo izhodne vode

- V načinu ogrevanja pomeni nižja želena temperatura izhodne vode tudi manjšo porabo energije in večjo učinkovitost. Pri hlajenju velja nasprotno.
- Nastavite želena temperaturo izhodne vode glede na vrsto oddajnika toplote. **Primer:** Talno ogrevanje je zasnovano za nižje temperature izhodne vode kot radiatorji in konvektorji toplotne črpalke.

Nasveti za temperaturo rezervoarja za toplo vodo za gospodinjstvo

- Za običajne potrebe po topli vodi za gospodinjstvo uporabite tedenski urnik (samo v načinu po urniku).
 - Programirajte ogrevanje rezervoarja za toplo vodo za gospodinjstvo na prednastavljeno vrednost (**Udobno** = višja temperatura rezervoarja za toplo vodo za gospodinjstvo) ponoči, ker je takrat zahteva po ogrevanju prostora manjša.
 - Če ogrevanje rezervoarja za TV za gospodinjstvo enkrat dnevno ne zadostuje, programirajte dodatno ogrevanje rezervoarja za TV na prednastavljeno vrednost (**Varčno** = nižja temperatura rezervoarja za TV) podnevi.
- Pazite, da želena temperatura rezervoarja za TV NE bo previsoka. **Primer:** Po namestitvi znižajte temperaturo rezervoarja za TV za 1°C in preverite, ali imate še vedno na voljo dovolj tople vode.
- Vklon črpalke za toplo vodo za gospodinjstvo programirajte samo za tisti čas dneva, ko je potrebna takojšnja razpoložljivost tople vode. **Primer:** zjutraj in zvečer.

6 Vzdrževanje in servisiranje

6.1 Pregled: vzdrževanje in servisiranje

Monter mora opraviti letno vzdrževanje. Številko za stik/podporo lahko poiščete preko uporabniškega vmesnika.

Kot končni uporabnik morate:

- Redno čistiti okolico enote.
- Z mehko vlažno krpo čistiti uporabniški vmesnik. NE uporabljajte čistilnih sredstev.
- Redno preverjajte, ali je vodni tlak višji od 1 bara.

Hladivo

Izdelek vsebuje fluorirane toplogredne pline. Plinov NE izpuščajte v ozračje.

Tip hladiva: R32

Vrednost potenciala globalnega segrevanja (GWP): 675



OPOMBA

Zadevna zakonodaja o **toplogrednih fluoriranih plinih** zahteva, da je polnitev hladiva na enoti označena v teži in enakovredni vrednosti CO₂.

Formula za izračun enakovredne vrednosti v tonah CO₂: GWP vrednost hladiva × Skupno polnjenje hladiva [v kg] / 1000

Prosimo, da stopite v stik z monterjem, če želite več informacij.



OPOZORILO: VNETLJIV MATERIAL

Hladivo v enoti je blago vnetljivo.



OPOZORILO

Napravo je treba hraniti v prostoru, v katerem ni neprekinjeno delujočih virov vžiga (kot so odprti plameni, delujoča plinska naprava ali delujoči električni grelnik).



OPOZORILO

- NE luknjajte in ne sežigajte delov hladilnega kroga.
- NE uporabljajte čistilnih snovi ali sredstev za pospeševanje postopka odmrzovanja, razen tistih, ki jih priporoča proizvajalec.
- Zavedajte se, da hladivo v sistemu nima nikakršnega vonja.



OPOZORILO

Hladivo v enoti je blago vnetljivo, vendar navadno NE pušča. Če hladivo uhaja v prostor in pride v stik z ognjem z gorilnika, grelca ali štedilnika, lahko pride do požara ali do nastajanja škodljivega plina.

Izključite vse vnetljive grelne naprave, prostor prezračite in stopite v stik s prodajalcem, pri katerem ste kupili enoto.

Enote ne uporabljajte, dokler serviser ne potrdi, da je bil del, iz katerega je puščalo hladivo, popravljen.

6.2 Iskanje številke za stik/podporo

1 Pojdite na [8.3]: **Informacije > Podatki o prodajalcu.**





7 Odpravljanje težav

Stik

V primeru spodaj navedenih simptomov lahko sami poskusite odpraviti težavo. Pri vseh drugih težavah se obrnite na svojega monterja. Številko za stik/podporo lahko poiščete preko uporabniškega vmesnika.

7.1 Prikaz besedila pomoči v primeru okvare

V primeru okvare se na začetnem zaslonu skladno s stopnjo resnosti prikažejo naslednje informacije:

- : Napaka
- : Okvara

Prikaže se kratek in dolg opis okvare, kot v nadaljevanju:

1	Pritisnite levi vrtljivi gumb, da se odpre glavni meni, in pojdite na Okvara . Rezultat: Na zaslonu se prikažeta kratek opis napake in koda napake.	
2	Na zaslonu napake pritisnite ? . Rezultat: Na zaslonu se prikaže dolg opis napake.	?

7.2 Preverjanje zgodovine okvar

Pogoji: Raven uporabniških dovoljenj je nastavljen na naprednega končnega uporabnika.

1	Pojdite na [8.2]: Informacije > Zgodovina okvar .	
----------	---	---

Ogledate si lahko seznam najnovejših napak.

7.3 Simptom: V dnevni sobi se vam zdi prehladno (prevroče)

Možni vzrok	Rešitev
Želena temperatura prostora je prenizka (previsoka).	<p>Povečajte (zmanjšajte) zeleno temperaturo prostora. Glejte "Spreminjanje temperature prostora" [▶ 21].</p> <p>Če se težava dnevno ponavlja, sledite eni od naslednjih možnosti:</p> <ul style="list-style-type: none"> ▪ Povečajte (zmanjšajte) prednastavljeno vrednost zelene temperature prostora. Glejte "Uporaba prednastavljenih vrednosti" [▶ 30]. ▪ Prilagodite urnik temperature prostora. Glejte "Uporaba in programiranje urnikov" [▶ 32] in "Zaslón z urnikom: primer" [▶ 36].
Želene temperature prostora ni mogoče doseči.	Povečajte zeleno temperaturo izhodne vode glede na vrsto grelnega telesa. Glejte "Spreminjanje zelene temperature izhodne vode" [▶ 21].
Krivulja za vremensko vodenje je nepravilno nastavljena.	Nastavite krivuljo za vremensko vodenje. Glejte "4.8 Krivulja za vremensko vodeno upravljanje" [▶ 40].



7.4 Simptom: Voda iz pipe je prehladna

Možni vzrok	Rešitev
<p>Zaradi neobičajno visoke porabe je zmanjkalo tople vode za gospodinjstvo.</p> <p>Želena temperatura rezervoarja za toplo vodo za gospodinjstvo je prenizka.</p>	<p>Če takoj potrebujete toplo vodo za gospodinjstvo, aktivirajte Zmogljivo delovanje rezervoarja za toplo vodo za gospodinjstvo. Vendar boste tako porabili dodatno energijo. Glejte "Uporaba zmogljivega delovanja TV za gospodinjstvo" [▶ 26].</p> <p>Če se težave dnevno ponavljajo, sledite eni od naslednjih možnosti:</p> <ul style="list-style-type: none"> ▪ Povečajte prednastavljeno vrednost zelene temperature rezervoarja za TV. Glejte "Uporaba prednastavljenih vrednosti" [▶ 30]. ▪ Nastavite urnik temperature rezervoarja za TV. Primer: Programirajte dodatno ogrevanje rezervoarja za toplo vodo za gospodinjstvo na prednastavljeno vrednost (Nas. točka za varčno del. = nižja temperatura rezervoarja) podnevi. Glejte "Uporaba in programiranje urnikov" [▶ 32] in "Zaslon z urnikom: primer" [▶ 36].

7.5 Simptom: Napaka toplotne črpalke

Če toplotna črpalka ne deluje, lahko rezervni grelnik in/ali pospeševalni grelnik delujeta kot zasilni grelnik in samodejno ali ne-samodejno prevzameta zahteve po toploti.

- Ko je samodejno zasilno delovanje nastavljeno na **Samodejno** in na toplotni črpalci pride do napake:
 - Pri modelu EHVH/X: Rezervni grelnik samodejno prevzame zahteve po toploti in pripravo tople vode za gospodinjstvo
 - Pri modelu EHBH/X: Rezervni grelnik samodejno prevzame zahteve po toploti, pospeševalni grelnik in izbirni rezervoar pa samodejno prevzameta pripravo tople vode za gospodinjstvo.
- Če je za samodejno zasilno delovanje izbrana nastavev **Ročno** in pride do napake na toplotni črpalci, se priprava tople vode za gospodinjstvo in ogrevanje prostora zaustavi in ju je treba ročno obnoviti prek uporabniškega vmesnika. Za ročno obnovo delovanja odprite zaslon z glavnim menijem **Okvara**, kjer vas uporabniški vmesnik pozove, da potrdite, ali želite, da rezervni grelnik in/ali pospeševalni grelnik prevzame(-ta) zahteve po toploti.



Če pride do napake na toplotni črpalci, se na uporabniškem vmesniku prikaže  ali .

Možni vzrok	Rešitev
Toplotna črpalka je poškodovana.	Glejte "7.1 Prikaz besedila pomoči v primeru okvare" [▶ 52].

**INFORMACIJE**



Ko rezervni grelnik ali pospeševalni grelnik prevzame zahteve po toploti, se poraba električne energije bistveno poveča.

7.6 Simptom: Po zagonu se v sistemu pojavlja klopotajoč zvok

Možni vzrok	Rešitev
V sistemu je zrak.	Odzračite sistem. ^(a)
Različne okvare.	Preverite, ali se na začetnem zaslonu uporabniškega vmesnika prikaže  ali  . Za več informacij o okvari glejte "7.1 Prikaz besedila pomoči v primeru okvare" [▶ 52].

^(a) Priporočamo, da za odzračevanje uporabite funkcijo odzračevanja enote (izvesti jo mora monter). Pri odzračevanju grelnih teles in kolektorjev upoštevajte naslednje:

**OPOZORILO**

Odzračevanje grelnih teles in kolektorjev. Pred odzračevanjem grelnih teles in kolektorjev, preverite, ali se na začetnem zaslonu uporabniškega vmesnika prikaže  ali .

- Če se ne, lahko takoj odzračite.
- Če se, poskrbite za zadostno zračenje v prostoru, v katerem želite izvesti odzračevanje. **Razlog:** Pri odzračevanju grelnih teles in kolektorjev lahko hladivo izteče v vodovodni krog in posledično v prostor.

8 Prestavljanje

8.1 Pregled: prestavljanje

Če želite dele sistema prestaviti, se obrnite na svojega monterja. Številko za stik/podporo lahko poiščete preko uporabniškega vmesnika.

9 Odstranjevanje

**OPOMBA**

Sistema nikar NE poskušajte razstaviti sami: razstavljanje sistema, delo s hladivom, oljem in drugimi deli MORA biti izvedeno v skladu z zadevno zakonodajo. Enote je treba obravnavati v specializiranem obratu za ponovno uporabo in reciklažo.

10 Slovar

TV = Topla voda za gospodinjstvo

Topla voda, ki se uporablja za gospodinjstvo v poljubni vrsti stavbe.

LWT = Temperatura izhodne vode

Temperatura vode na izhodu vode na enoti.

Prodajalec

Dobavitelj izdelka.

Pooblaščen monter

Tehnično usposobljena oseba, ki je kvalificirana za namestitev izdelka.

Uporabnik

Oseba, ki je lastnik izdelka in/ali izdelek uporablja.

Zadevna zakonodaja

Vse mednarodne, evropske, nacionalne in lokalne direktive, zakoni, predpisi in/ali pravilniki, ki se nanašajo na določen izdelek ali področje.

Servisno podjetje

Kvalificirano podjetje, ki lahko izvaja ali vodi potrebne servisne posege na izdelku.

Priročnik za montažo

Priročnik za namestitev za določen izdelek ali uporabo, ki podaja navodila za namestitev, nastavitev in vzdrževanje.

Priročnik za uporabo

Priročnik za določen izdelek ali uporabo, ki podaja navodila za uporabo.

Oprema

Nalepke, priročniki, tehnični listi in oprema, priloženi izdelku ob dobavi, ki jih je treba namestiti v skladu z navodili v spremni dokumentaciji.

Opcijska oprema

Oprema, ki jo izdelata ali odobri Daikin, in se lahko uporablja s tem izdelkom v skladu z navodili v spremni dokumentaciji.

Lokalna dobava

Oprema, ki je NE izdeluje Daikin in se lahko uporablja s tem izdelkom v skladu z navodili v spremni dokumentaciji.



ERC

Copyright 2018 Daikin

DAIKIN EUROPE N.V.
Zandvoordestraat 300, B-8400 Oostende, Belgium

4P556071-1B 2020.12