

DAIKIN

INVERTER

Siesta[®]

DAIKIN ROOM AIR CONDITIONER

Priložnik za uporabo



MODELI ATX20J2V1B
ATX25J2V1B
ATX35J2V1B
ATX20J3V1B
ATX25J3V1B
ATX35J3V1B



VSEBINA

PRED UPORABO PREBERITE

Napotki za varnost	2
Imena delov.....	5
Priprava pred uporabo	8

UPRAVLJANJE

Načini delovanja SAMODEJNO · SUŠENJE · HLAJENJE · OGREVANJE · VENTILATOR.....	11
Nastavitev smeri pretoka zraka	13
ZMOGLJIVO delovanje	15
VARČNO delovanje.....	16
Delovanje ČASOVNIKA	17

NEGA

Nega in čiščenje.....	19
-----------------------	----

ODPRAVLJANJE TEŽAV

Odpravljanje težav	22
--------------------------	----

Napotki za varnost

- Priročnik hranite na mestu, na katerem ga bo upravljalavec zlahka našel.
- Pred zagonom naprave pozorno preberite ta navodila.
- Uporaba naprave je predvidena za strokovnjake oziroma usposobljene uporabnike v delavnicah, v manj zahtevnem industrijskem okolju ter na kmetijah oziroma za nestrokovnjake v poslovnem okolju in gospodinjstvih.
- Zaradi varnosti mora upravljalavec skrbno prebrati naslednje napotke za varnost.
- Napotki za varnost so v tem priročniku razvrščeni kot OPOZORILO ali POZOR. Obvezno upoštevajte vse spodaj navedene napotke za varnost: vsi so pomembni za zagotavljanje varnosti.

OPOZORILO

Če teh navodil ne boste natančno upoštevali, lahko enota povzroči gmotno škodo, telesne poškodbe ali smrt.

POZOR

Če teh navodil ne boste natančno upoštevali, lahko enota povzroči manjšo ali zmerno gmotno škodo ali telesne poškodbe.



Tega nikoli ne storite.



Obvezno ozemljite klimatsko napravo.



Klimatske naprave (vključno z daljinskim upravljalnikom) se ne smete nikoli dotakniti z mokrimi rokami.



Obvezno upoštevajte navodila.



Klimatske naprave (vključno z daljinskim upravljalnikom) ne smete nikoli zmočiti.

OPOZORILO

- Da bi preprečili požar, eksplozijo ali telesne poškodbe, enote ne uporabljajte, če so v bližini enote zaznani škodljivi plini (npr. vnetljivi ali korozivni plini).
- Dolgotrajno izpostavljanje zračnemu toku ni dobro za zdravje.
- Ne segajte s prsti, palicami ali drugimi predmeti v dovod ali odvod zraka. Ker se ventilator vrti z veliko hitrostjo, lahko povzroči telesne poškodbe.
- Ne poskušajte sami popraviti, premestiti, spremeniti ali ponovno namestiti klimatske naprave. Neustrezno opravljena dela bodo povzročila električne udare, požare itd. Glede popravil in ponovne namestitve se posvetujte s prodajalcem opreme Daikin.



- Hladivo, ki se uporablja v klimatski napravi, je varno. Do puščanja ne bi smelo priti; če hladivo iz kakršnega koli razloga kljub temu izteka v prostor, pazite, da ne pride v stik s plameni, npr. plinskega gorilnika, kerozinskih grelnikov ali plinske peči.
- Če klimatska naprava ne hladi (ne ogreva) pravilno, morda izteka hladivo, zato se obrnite na svojega prodajalca. Pri izvajanju popravil v povezavi z dodajanjem hladiva se posvetujte z našim servisnim osebjem o vsebini popravil.



- Klimatske naprave ne poskušajte montirati sami. Nepravilno izvedena dela lahko povzročijo puščanje vode, električni udar ali požar. Namestitev naj opravi prodajalec ali usposobljen monter.
- Če zaznate kakršne koli nepravilnosti, kot je vonj po zažganem, zaustavite delovanje in izklopite odklopnik, da bi preprečili električni udar, požar ali telesno poškodbo. Nato pokličite svojega prodajalca za nadaljnja navodila.
- Skladno z okoljem je treba namestiti zemljistični odklopnik. Če zemljističnega odklopnika ni, lahko pride do električnega udara ali požara.
- Klimatska naprava mora biti ozemljena. Nepopolna ozemljitev lahko povzroči električni udar. Ne priključujte ozemljitvenega vodnika na cev za plin, vodovodno cev, na strelvod ali na telefonski ozemljitveni kabel.



POZOR

- Da bi preprečili kakršno koli poslabšanje kakovosti, naprave ne uporabljajte za hlajenje preciznih instrumentov, hrane, rastlin, živali ali umetnin.
- Majhnih otrok, rastlin in živali ne izpostavljajte neposredno zračnemu toku.
- Naprav, ki proizvajajo odprt plamen, ne postavljajte na mesta, ki so izpostavljena pretoku zraka iz enote ali pod notranjo enoto. To lahko povzroči nepopolno izgorevanje ali deformacijo enote zaradi vročine.
- Ne blokirajte dovodov ali odvodov zraka. Poslabšan pretok zraka lahko povzroči nezadostno zmogljivost ali težave.
- Na notranji enoti ne smete stati ali sedeti. Da bi preprečili telesne poškodbe, na enoto ne postavljajte nikakršnih predmetov in ne odstranjujte varovala ventilatorja.
- Pod notranjo ali zunanjo enoto ne postavljajte ničesar, kar se ne sme zmočiti. V določenih razmerah se vlaga v zraku lahko kondenzira in kaplja.
- Po daljši uporabi preverite, ali so stojalo in pritrdilni elementi enote morda poškodovani.
- Ne dotikajte se dovoda zraka in aluminijastih reber na zunanji enoti. To lahko povzroči telesne poškodbe.
- Otroci, stari 8 let in več, in osebe z zmanjšanimi fizičnimi, čutnimi ali mentalnimi sposobnostmi ali osebe, ki nimajo izkušenj in potrebnega znanja, lahko to napravo uporabljajo samo pod nadzorom odgovorne osebe ali če jih odgovorna oseba pouči o varni uporabi naprave in če razumejo povezane nevarnosti.
- Otroci se ne smejo igrati z napravo.
- Otroci ne smejo brez nadzora čistiti naprave in izvajati uporabniškega vzdrževanja.



-
- Da bi preprečili pomanjkanje kisika, prostor v zadostni meri prezračujte, če se poleg klimatske naprave uporablja oprema z gorilnikom.
 - Pred čiščenjem obvezno zaustavite delovanje, izklopite odklopnik ali izvlecite napajalni kabel iz vtičnice.
 - Klimatske naprave ne smete priključiti na napajanje, ki ne ustreza opredeljenemu. To lahko povzroči motnje ali požar.
 - Izpustno cev uredite tako, da omogoča tekoče praznjenje. Zaradi nepopolnega odvajanja vode se lahko zmoči zgradba, pohištvo itd.
 - V neposredno bližino zunanje enote ne postavljajte nobenih predmetov in ne pustite, da bi se listje in druga nesnaga nabirali okoli enote.
Listje je zavetje za male živali, ki zato lahko vdrejo v enoto. Živali v enoti lahko povzročijo okvare, nastajanje dima ali požar, ko se dotaknejo električnih delov.



-
- Z mokrimi rokami ne delajte s klimatsko napravo.



-
- Notranje enote ne perite z vodo, uporabljajte izključno rahlo navlaženo krpo.
 - Na enoto ne postavljajte posod z vodo ali drugih predmetov. Voda lahko vdre v enoto in povzroči poškodbe električne izolacije, posledica pa je lahko električni udar.
-



Mesto namestitve.

- Posvetujte se s prodajalcem, če želite klimatsko napravo namestiti v naslednjih okoljih.
 - Mesta, na katerih so prisotni olje, para ali saje.
 - Slano okolje, kot so obmorski kraji.
 - Mesta, na katerih se pojavlja žvepleni plin, kot so vroči vrelni.
 - Mesta, na katerih lahko sneg zamete zunanjo enoto.
- Odvod iz zunanje enote mora biti napeljan na mesto, ki omogoča dobro odtekanje.

Pazite, da hrup ne bo motil sosedov.

- Za namestitev izberite mesto v skladu s spodnjim opisom.
 - Mesto, ki je dovolj trdno, da bo preneslo težo enote in ne bo povzročalo ojačenja hrupa in tresljajev pri delovanju.
 - Mesto, na katerem izpust zraka iz zunanje enote ali hrup delovanja ne bo motil vaših sosedov.

Električna dela.

- Za napajanje obvezno uporabite ločen tokokrog, namenjen izključno klimatski napravi.

Prestavitev sistema.

- Prestavitev klimatske naprave zahteva posebna znanja in veščine. Če je potrebna prestavitev, se o premiku ali predelavi posvetujte s prodajalcem.

Imena delov

■ Notranja enota

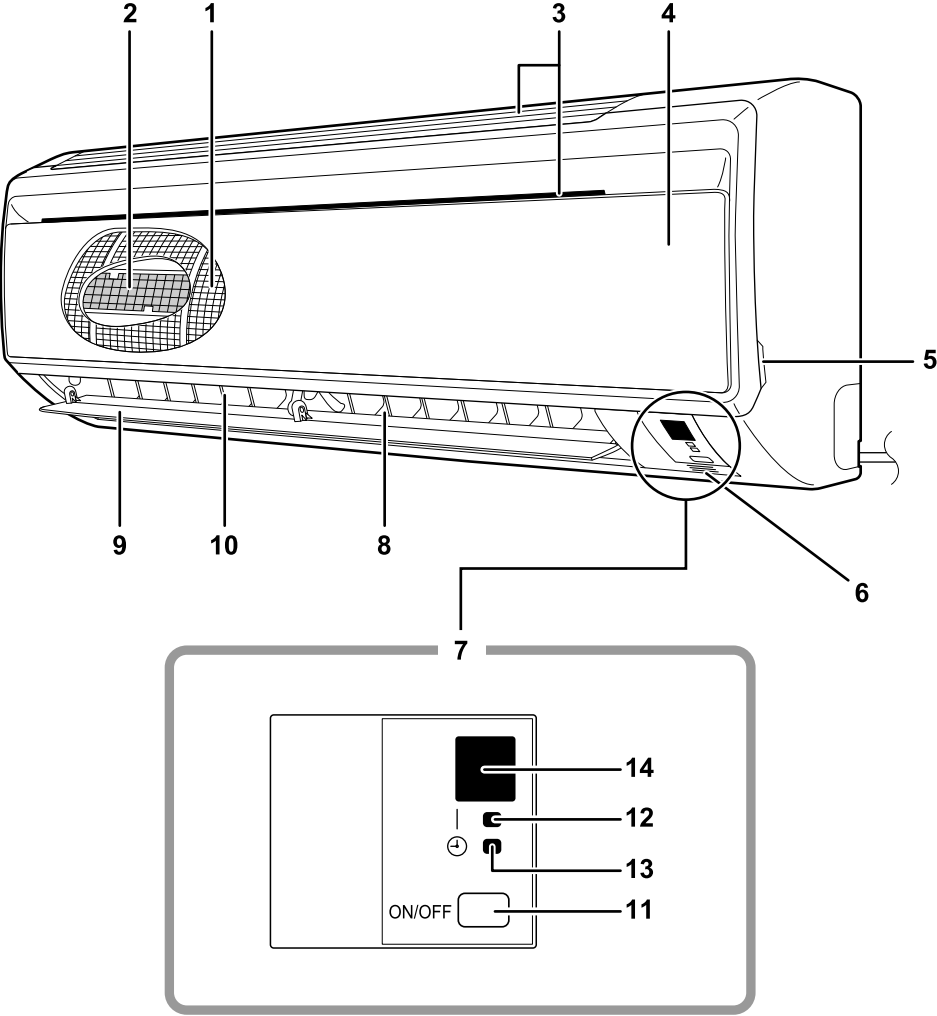

■ Zunanja enota

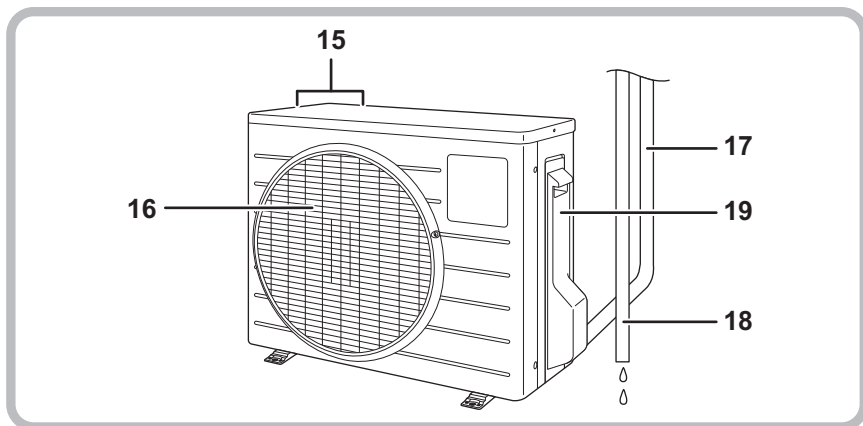

■ Notranja enota

1. Filter za zrak
2. Osvežilni filter iz titanovega apatita:
 - Filtri so vstavljeni v filtre za zrak.
3. Vstop zraka
4. Sprednja plošča
5. Jeziček plošče
6. Tipalo temperature prostora:
 - Zaznava temperaturo zraka v okolici enote.
7. Zaslon
8. Izstop zraka
9. Vodoravna lopatica (loputa): (stran 13)
10. Navpične lopatice (stebrički):
 - Stebrički so znotraj izstopne odprtine za zrak. (stran 13)

11. Stikalo za VKLOP/IZKLOP notranje enote: (stran 11)

- Za zagon delovanja enkrat pritisnite to stikalo. Za zaustavitev ga znova enkrat pritisnite.
- Način delovanja se nanaša na naslednjo tabelo.

Način	Nastavitev temperature	Hitrost pretoka zraka
SAMO-DEJNO	25°C	SAMO-DEJNO

- Stikalo lahko uporabite, če ni daljinskega upravljalnika.

12. Lučka delovanja (zelena)

13. Lučka ČASOVNIKA (rumena): (stran 19)

14. Sprejemnik signala:

- Sprejema signal iz daljinskega upravljalnika.
- Ko enota sprejme signal, se oglasi kratek pisk.
 - Zagon delovanja pisk-pisk
 - Sprememba nastavitvev pisk
 - Zaustavitev delovanja dolg pisk

■ Zunanja enota

15. Vstop zraka: (zadaj in stransko)

16. Izstop zraka

17. Cevi za hladivo in kabel za povezovanje enot

18. Odvodna cev

19. Ozemljitveni priključek:

- Nahaja se pod tem pokrovom.

Videz zunanje enote se pri nekaterih modelih lahko razlikuje.

■ Daljinski upravljalnik

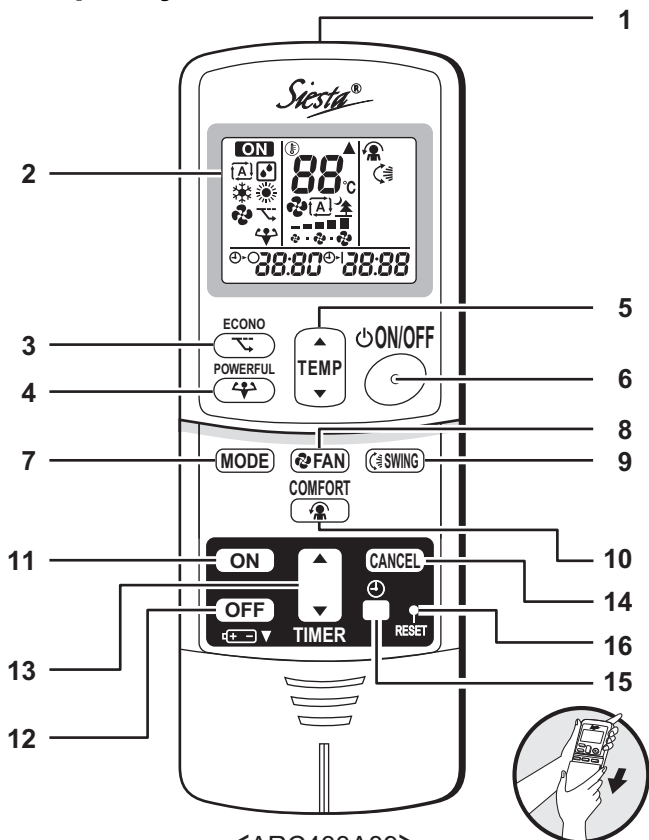

<ARC433A89>

1. Oddajnik signalov:

- Pošilja signale notranji enoti.

2. Zaslon:

- Prikaže trenutne nastavitve.
(Za nazornejšo razlago je na tej risbi vsak razdelek prikazan z VKLOPLJENIMI vsemi pripadajočimi prikazi.)

3. Gumb za VARČNO delovanje:

funkcija VARČNO (stran 16)

4. Gumb za ZMOGLJIVO delovanje:

funkcija ZMOGLJIVO (stran 15)

5. Gumba za nastavitev TEMPERATURE:

- Omogočata spreminjanje temperature.

6. Gumb za VKLOP/IZKLOP:

- Za zagon delovanja enkrat pritisnite ta gumb.
Za zaustavitev ga znova enkrat pritisnite.

7. Gumb za izbiro NAČINA delovanja:

- Omogoča izbiro načina delovanja.
(SAMODEJNO/SUŠENJE/HLAJENJE/OGREVANJE/VENTILATOR) (stran 11)

8. Gumb za nastavitev VENTILATORJA:

- Omogoča izbiro hitrosti pretoka zraka.

9. Gumb za NIHANJE:

- Omogoča prilagajanje smeri pretoka zraka. (stran 13)

10. Gumb za UDOBEN PRETOK ZRAKA:

funkcija UDOBEN PRETOK ZRAKA (stran 14)

11. Gumb ČASOVNIKA ZA VKLOP: (stran 18)

12. Gumb ČASOVNIKA ZA IZKLOP: (stran 17)

13. Gumb za nastavitev ČASOVNIKA:

- Omogoča spreminjanje nastavitve časa.

14. Gumb za PREKLIC ČASOVNIKA:

- Prekliče nastavitev časovnika.

15. Gumb za nastavitev URE: (stran 10)

16. Gumb za PONAŠTAVITEV:

- Enoto lahko ponastavite, če zmrzne.
• Gumb pritisnite s tankim predmetom.

Priprava pred uporabo

■ Vstavljanje baterij

1. Potisnite sprednji pokrov z naprave.
2. Vstavite dve suhi bateriji AAA.LR03 (alkalni).
3. Znova namestite sprednji pokrov.

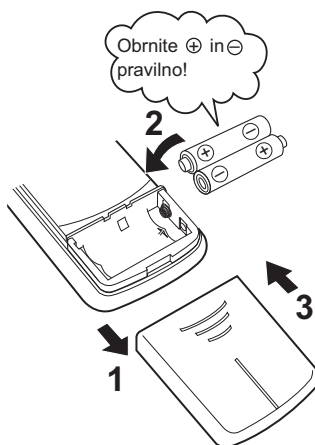

POZOR

■ O baterijah

- Pri zamenjavi baterij uporabite bateriji enake vrste in sočasno zamenjajte dve stari bateriji.
- Če sistema dlje časa ne boste uporabljali, odstranite baterije.
- Baterije bodo trajale približno eno leto. Če začne zaslon daljinskega upravljalnika bledeti in se učinkovitost sprejema poslabša prej kot v enem letu, zamenjajte obe bateriji z novima baterijama AAA LR03 (alkalnima).
- Priloženi bateriji sta zagotovljeni za začetek uporabe sistema.
Obdobje uporabnosti baterij je lahko kratko, odvisno od datuma proizvodnje klimatske naprave.

Priprava pred uporabo

■ Upravljanje daljinskega upravljalnika

- Če želite uporabiti daljinski upravljalnik, usmerite oddajnik proti notranji enoti. Če kar koli med enoto in daljinskim upravljalnikom ovira signal, na primer zavesa, se enota ne bo odzivala.
- Pazite, da daljinski upravljalnik ne pade. Ne smete ga zmočiti.
- Največja razdalja za komunikacijo je približno 7 m.

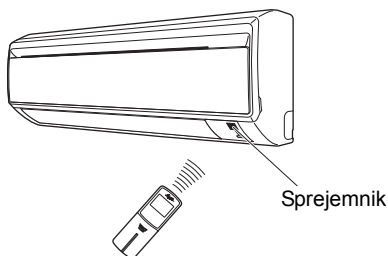

■ Pritrditev držala za daljinski upravljalnik na steno

1. Izberite mesto, s katerega bo signal dosegel enoto.
2. Z lokalno dobavljenimi vijaki pritrdite držalo na steno, steber ali podobno mesto.
3. Vstavite daljinski upravljalnik v držalo za daljinski upravljalnik.



POZOR

■ O daljinskem upravljalniku

- Daljinskega upravljalnika nikoli ne izpostavljajte neposredno sončni svetlobi.
- Prah na oddajniku ali sprejemniku signala bo zmanjšal občutljivost. Obrišite prah z mehko krpo.
- Podatkovna komunikacija bo morda onemogočena, če je v prostoru fluorescentna luč z elektronskim zaganjalnikom (kot so inverterske luči). V tem primeru se posvetujte s prodajalcem.
- Če začne daljinski upravljalnik upravljati drugo napravo, premaknite takšno napravo drugam ali pa se posvetujte s prodajalcem.

■ Nastavitev ure

1. Pritisnite "gumb za nastavitev URE".

0:00 se prikaže na zaslonu.

☉ utripa.

2. Pritisnite "gumb za nastavitev ČASOVNIKA", da nastavite trenutni čas.

Če držite "▲" ali "▼", se prikazani čas hitro povečuje ali zmanjšuje.

3. Pritisnite "gumb za nastavitev URE".

☉ utripa.

■ VKLOP odklopnika

- VKLOP odklopnika odpre loputo in jo nato znova zapre. (To je običajen postopek.)

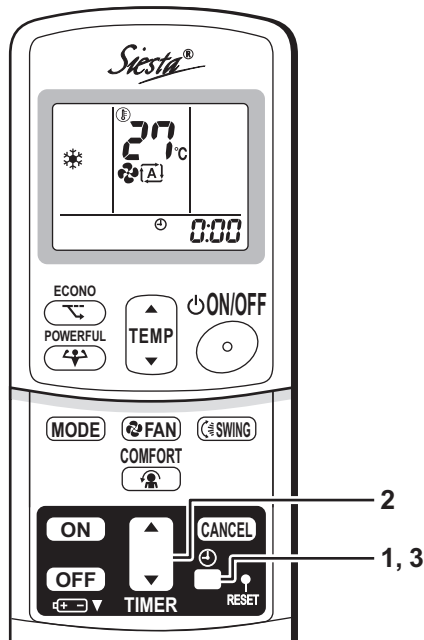

OPOMBA

■ Nasveti za varčno rabo energije

- Prostora ne hladite (ne ogrevajte) premočno. Z zmernimi nastavitvami temperature boste prihranili pri energiji.
- Okna pokrijte z roletto ali zaveso. Če preprečite vstop sončne svetlobe in zraka iz zunanosti, se bo učinek ohlajanja (ogrevanja) povečal.
- Zamašeni filtri za zrak povzročajo neučinkovito delovanje in izgube energije. Očistite jih približno enkrat vsaka dva tedna.

Priloga: Priporočena nastavitve temperature

Za hlajenje: 26°C – 28°C
Za ogrevanje: 20°C – 24°C

■ Upoštevajte

- Klimatska naprava porablja 15–35 W električne energije, tudi ko ne deluje.
- Če klimatske naprave dlje časa ne boste uporabljali, na primer spomladi ali jeseni, IZKLOPITE odklopnik.
- Klimatsko napravo uporabljajte v naslednjih pogojih.
- Zaradi delovanja izven območja vlažnosti ali temperature, opisanega v tabeli, lahko varnostna naprava onemogoči sistem.

Način	Delovni pogoji	Če se delovanje nadaljuje izven tega območja
HLAJENJE	Zunanja temperatura: od 10 do 46°C Notranja temperatura: od 18 do 32°C Notranja vlažnost: maks. 80%	<ul style="list-style-type: none"> • Varnostna naprava se lahko sproži in zaustavi delovanje. • Na notranji enoti se lahko nabira kondenzat in kaplja.
OGREVANJE	Zunanja temperatura: od -15 do 20°C Notranja temperatura: od 10 do 30°C	<ul style="list-style-type: none"> • Varnostna naprava se lahko sproži in zaustavi delovanje.
SUŠENJE	Zunanja temperatura: od 10 do 46°C Notranja temperatura: od 18 do 32°C Notranja vlažnost: maks. 80%	<ul style="list-style-type: none"> • Varnostna naprava se lahko sproži in zaustavi delovanje. • Na notranji enoti se lahko nabira kondenzat in kaplja.

Načini delovanja SAMODEJNO · SUŠENJE · HLAJENJE · OGREVANJE · VENTILATOR

Klimatska naprava deluje v načinu delovanja, katerega ste izbrali.
Od naslednjega vklopa naprej bo klimatska naprava delovala z enakim načinom delovanja.

■ Zagon delovanja

1. Pritisnite "gumb za izbiro NAČINA" in izberite način delovanja.

- Po vsakem pritisku gumba preide nastavev na naslednji način.

: SAMODEJNO

: SUŠENJE

: HLAJENJE

: OGREVANJE

: VENTILATOR



2. Pritisnite "gumb za VKLOP/IZKLOP".

- Lučka DELOVANJA se vklopi.

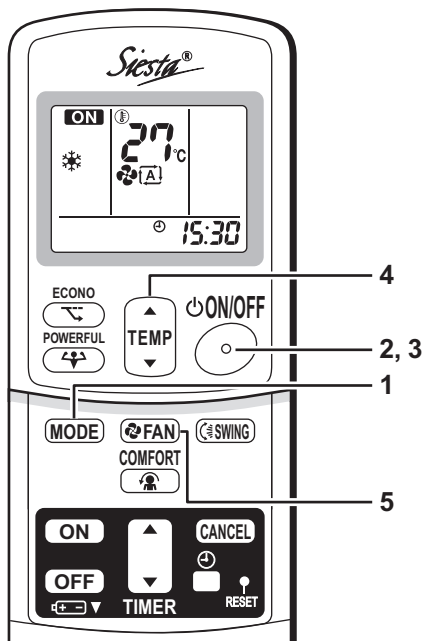

■ Zaustavitev delovanja

3. Znova pritisnite "gumb za VKLOP/IZKLOP".

- Lučka DELOVANJA se izklopi.

■ Spreminjanje nastavitve temperature

4. Pritisnite "gumb za nastavev TEMPERATURE".

Način SUŠENJE ali VENTILATOR	Način SAMODEJNO ali HLAJENJE ali OGREVANJE
Nastavev temperature ni spremenljiva.	Pritisnite "▲", če želite povečati temperaturo, in pritisnite "▼", če želite zmanjšati temperaturo.
	Nastavite zeleno temperaturo. 

■ Spreminjanje nastavitve hitrosti pretoka zraka

5. Pritisnite "gumb za nastavev VENTILATORJA".

Način SUŠENJE	Način SAMODEJNO ali HLAJENJE ali OGREVANJE ali VENTILATOR
Nastavev hitrosti pretoka zraka ni spremenljiva.	Na voljo je pet stopenj za nastavev hitrosti pretoka zraka od "☺" do "☹" plus "☺" "☹". 

- Tiho delovanje notranje enote

Ko je za pretok zraka izbrana nastavev "☹", se hrup notranje enote zmanjša.

Če želite zmanjšati hrup, uporabite to možnost.

Če je nastavljena manjša hitrost pretoka zraka, se lahko zmanjša učinkovitost enote.

OPOMBA

■ Opomba za OGREVANJE

- Klimatska naprava ogreva prostor tako, da toploto iz zunanjega zraka prenese v notranjost, zato se zmogljivost ogrevanja pri nižjih zunanjih temperaturah zmanjša. Če učinek ogrevanja ni zadosten, je priporočljivo ob klimatski napravi uporabiti drugo ogrevalno napravo.
- Sistem toplotne črpalke ogreva prostor tako, da zagotavlja kroženje zraka po celotnem prostoru. Po zagonu ogrevanja nekaj časa traja, da se prostor segreje.
- V načinu ogrevanja se lahko na zunanji enoti nabira zmrzal, kar bo zmanjšalo zmogljivost ogrevanja. V tem primeru sistem preklopi v način odmrzovanja, da odstrani zmrzal.
- Med odmrzovanjem notranja enota ne izpihuje toplega zraka.

■ Opomba za HLAJENJE

- Klimatska naprava hladi prostor tako, da vroč zrak iz prostora izpihuje na prosto, zato se, če je zunanja temperatura visoka, učinkovitost klimatske naprave zmanjša.

■ Opomba za SUŠENJE

- Računalniško vezje krmili razvlaževanje prostora, obenem pa poskuša vzdrževati temperaturo. Samodejno nadzoruje temperaturo in hitrost pretoka zraka, zato ročna nastavev teh funkcij ni na voljo.

■ Opomba za SAMODEJNO delovanje

- V načinu SAMODEJNO sistem izbere ustrezen način delovanja (HLAJENJE ali OGREVANJE) na podlagi temperature prostora ob zagonu delovanja.
- Sistem v rednih intervalih samodejno znova izbere nastavev, da zagotovi doseganje temperature prostora na ravni, ki jo je nastavil uporabnik.
- Če ne želite uporabiti načina SAMODEJNO, ročno spremenite nastavljeno temperaturo.

■ Opomba za nastavev hitrosti pretoka zraka

- Pri manjših hitrostih zraka je manjša tudi učinkovitost hlajenja (ogrevanja).

Nastavitev smeri pretoka zraka

Z nastavitvijo smeri pretoka zraka lahko povečate udobje.

■ Nastavitev vodoravne lopatice (lopute)

1. Pritisnite "gumb za NIHANJE".

- Na zaslonu LCD se prikaže "↻" in loputa začne nihati.

2. Ko loputa doseže želeni položaj, še enkrat pritisnite "gumb za NIHANJE".

- Loputa se bo ustavila.
- "↻" izgine z zaslona LCD.

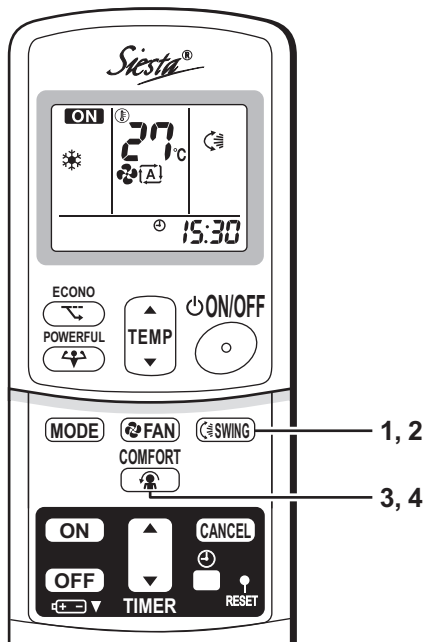

■ Nastavitev navpičnih lopatic (stebričkov)

Držite vrtljivi gumb in premaknite stebričke.
(Vrtljivi gumb je na lopaticah na levi in na desni strani.)

- Če je enota nameščena v kotu prostora, morajo biti stebrički obrnjeni proč od stene. Če so obrnjeni proti steni, bo stena prekinila pretok zraka in povzročila zmanjšanje učinkovitosti hlajenja (ali ogrevanja).

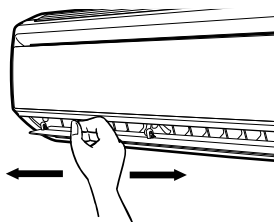

■ Zagon funkcije UDOBEN PRETOK ZRAKA

3. Pritisnite "gumb za UDOBEN PRETOK ZRAKA".

- Položaj lopute se bo spremenil, kar bo preprečilo pihanje zraka neposredno v osebe v prostoru.
- Na zaslonu LCD se prikaže " ".
- Hitrost pretoka zraka je nastavljena na "SAMODEJNO".
(HLAJENJE/SUŠENJE) Loputa se dvigne.
(OGREVANJE) Loputa se spusti.

■ Preklic funkcije UDOBEN PRETOK ZRAKA

4. Znova pritisnite "gumb za UDOBEN PRETOK ZRAKA".

- Loputa se vrne v položaj, v katerem je bila pred načinom UDOBEN PRETOK ZRAKA.
- "  " izgine z zaslona LCD.

Opomba za funkcijo UDOBEN PRETOK ZRAKA

- ZMOGLJIVEGA delovanja in funkcije UDOBEN PRETOK ZRAKA ni mogoče uporabiti istočasno. Prednost ima ZMOGLJIVO delovanje.

Opombe za kote loput in stebričkov

- Če izberete "gumb za NIHANJE", je območje nihanja lopute odvisno od načina delovanja. (Glejte sliko.)

■ POZOR

- Kot lopute vedno nastavite z daljinskim upravljalnikom. Če jo poskusite med nihanjem na silo premakniti z roko, se lahko mehanizem poškoduje.
- Pri nastavljanju stebričkov bodite previdni. Ventilator v izstopni odprtini za zrak se vrti z veliko hitrostjo.
- Če deluje klimatska naprava v načinu hlajenja ali sušenja in je loputa ustavljena v položaju navzdol, bo začela loputa samodejno delovati približno čez uro, da se prepreči kondenzacija.

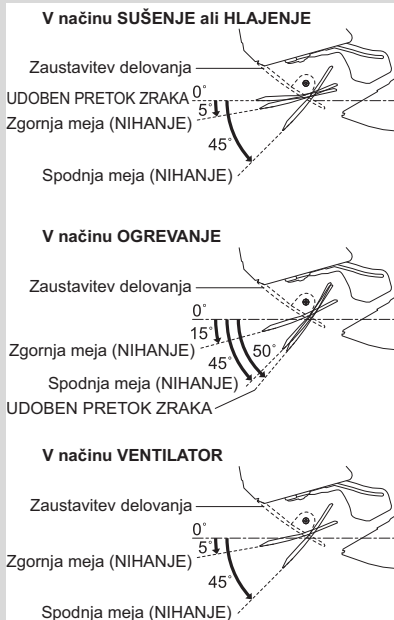

ZMOGLJIVO delovanje

ZMOGLJIVO delovanje hitro maksimalno poveča učinek hlajenja (ogrevanja) v vsakem načinu delovanja. Zagotavlja maksimalno zmogljivost.

■ Zagon ZMOGLJIVEGA delovanja

1. Pritisnite "gumb ZMOGLJIVO".
 - ZMOGLJIVO delovanje se zaključi po 20 minutah. Sistem se nato znova zažene s predhodnimi nastavitvami, uporabljenimi pred ZMOGLJIVIM načinom delovanja.
 - Na zaslonu LCD se prikaže "🌀".
 - Pri uporabi ZMOGLJIVEGA delovanja nekatere funkcije niso na voljo.

■ Preklic ZMOGLJIVEGA delovanja

2. Znova pritisnite "gumb za ZMOGLJIVO delovanje".
 - "🌀" izgine z zaslona LCD.

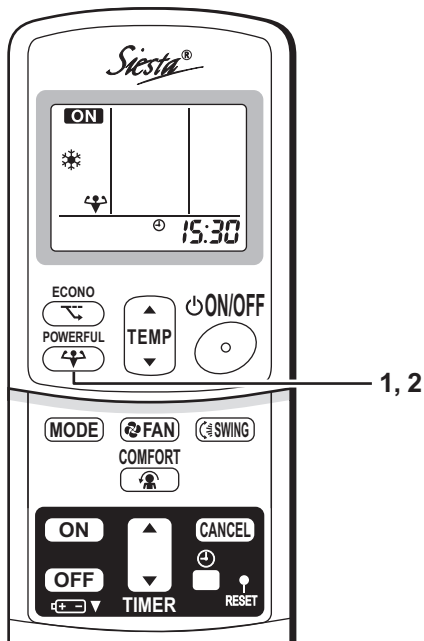

OPOMBA

■ Opombe za ZMOGLJIVO delovanje

- ZMOGLJIVEGA delovanja ni mogoče uporabljati skupaj z VARČNIM delovanjem ali funkcijo za UDOBEN PRETOK ZRAKA. Prednost ima funkcija, katere gumb ste nazadnje pritisnili.
- ZMOGLJIVO delovanje je mogoče nastaviti samo, kadar enota deluje. Če pritisnete gumb za zaustavitev funkcije, se nastavitve prekličejo in prikaz "🌀" izgine z zaslona LCD.
- **V načinu HLAJENJE in SUŠENJE**
Za maksimalni učinek hlajenja (ogrevanja) je treba povečati učinkovitost zunanje enote in fiksno nastaviti hitrost pretoka zraka na maksimalno nastavitvev. Temperatura in nastavitve pretoka zraka niso spremenljive.
- **V načinu SUŠENJE**
Nastavitve temperature se zniža za 2,5°C in hitrost pretoka zraka se nekoliko poveča.
- **V načinu VENTILATOR**
Za hitrost pretoka zraka se fiksno nastavi maksimalna nastavitvev.

VARČNO delovanje

VARČNO delovanje je funkcija, ki z zmanjševanjem maksimalne energijske porabe omogoča učinkovito delovanje.

■ Zagon VARČNEGA delovanja

1. Pritisnite "gumb za VARČNO delovanje".

- Na zaslonu LCD se prikaže "⏸".

■ Preklic VARČNEGA delovanja

2. Znova pritisnite "gumb za VARČNO delovanje".

- "⏸" izgine z zaslona LCD.

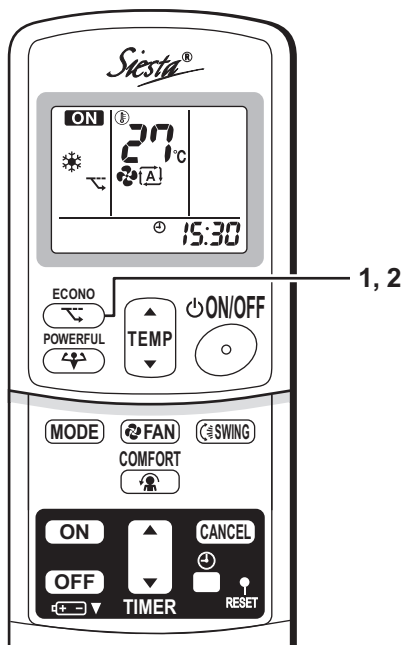

OPOMBA

- VARČNO delovanje je mogoče nastaviti samo, kadar enota deluje. Če pritisnete gumb za zaustavitev funkcije, se nastavitve prekličejo in prikaz "⏸" izgine z zaslona LCD.
- Način VARČNO je funkcija, ki omogoča učinkovito delovanje z omejevanjem energijske porabe zunanje enote (pogostost delovanja).
- Funkcije VARČNEGA delovanja so možne v načinih SAMODEJNO, HLAJENJE, SUŠENJE in OGREVANJE.
- ZMOGLJIVEGA in VARČNEGA delovanja ni mogoče uporabiti istočasno. Prednost ima funkcija, katere gumb ste nazadnje pritisnili.
- Ko je raven energijske porabe nizka, se energijska poraba morda ne bo zmanjšala, čeprav se uporablja VARČNO delovanje.

Delovanje ČASOVNIKA

Funkcije časovnika so koristne za samodejni vklop ali izklop klimatske naprave ponoči ali zjutraj. ČASOVNIKA ZA VKLOP in IZKLOP lahko uporabljate tudi skupaj.

■ Uporaba ČASOVNIKA ZA IZKLOP

- Preverite, ali je ura pravilno nastavljena. Če ni, nastavite trenutni čas. (stran 10)

1. Pritisnite "gumb ČASOVNIKA ZA IZKLOP".

0:00 se prikaže na zaslonu.

⊕-⊖ utripa.

2. Pritiskajte "gumb za nastavev ČASOVNIKA", dokler nastavev časa ne doseže želene vrednosti.

- Z vsakim pritiskom posameznega gumba se nastavev časa poveča ali zmanjša za 10 minut. Če držite kateri koli gumb, se nastavev pospešeno spreminja.

3. Znova pritisnite "gumb ČASOVNIKA ZA IZKLOP".

- Lučka ČASOVNIKA se vklopi.

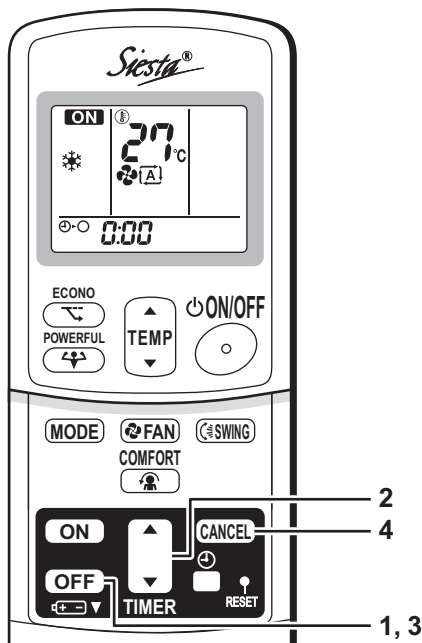
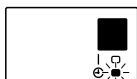

■ Preklic delovanja ČASOVNIKA ZA IZKLOP

4. Pritisnite "gumb PREKLIC".

- Lučka ČASOVNIKA se izklopi.

OPOMBA

- Ko je ČASOVNIK nastavljen, trenutni čas ni prikazan.
- Ko nastavite ČASOVNIK ZA VKLOP/IZKLOP, se nastavev časa hrani v pomnilniku. (Ob zamenjavi baterij v upravljalniku se pomnilnik izbriše.)
- Pri upravljanju enote prek časovnika za VKLOP/IZKLOP se dejansko trajanje delovanja lahko razlikuje od časa, ki ga vnese uporabnik.

■ NAČIN NOČNE NASTAVITVE

Ko je nastavljen ČASOVNIK ZA IZKLOP, klimatska naprava samodejno prilagodi nastavev temperature (0,5°C več pri HLAJENJU, 2,0°C manj pri OGREVANJU), da se prepreči čezmerno hlajenje (ogrevanje) za prijetno spanje.

■ Uporaba ČASOVNIKA ZA VKLOP

- Preverite, ali je ura pravilno nastavljena. Če ni, nastavite trenutni čas (stran 10).

1. Pritisnite "gumb ČASOVNIKA ZA VKLOP".

6:00 se prikaže na zaslonu.

☉-| utripa.

2. Pritiskajte "gumb za nastavitve ČASOVNIKA", dokler nastavitve časa ne doseže zelene vrednosti.

- Z vsakim pritiskom posameznega gumba se nastavitve časa poveča ali zmanjša za 10 minut. Če držite kateri koli gumb, se nastavitve pospešeno spreminja.

3. Znova pritisnite "gumb ČASOVNIKA ZA VKLOP".

- Lučka ČASOVNIKA se vklopi.

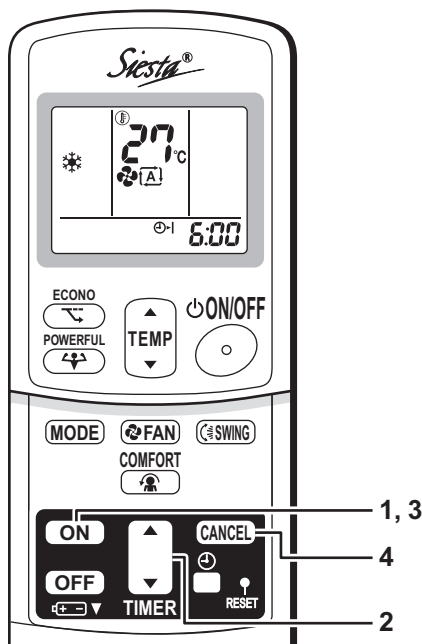

■ Preklic delovanja ČASOVNIKA ZA VKLOP

4. Pritisnite "gumb PREKLIC".

- Lučka ČASOVNIKA se izklopi.

■ Kombiniranje ČASOVNIKOV ZA VKLOP in IZKLOP

- Spodaj je prikazan primer nastavitve za kombinacijo dveh časovnikov.



POZOR

■ V naslednjih primerih znova nastavite časovnik.

- Po IZKLOPU prek odklopnika
- Po izpadu napajanja.
- Po zamenjavi baterij v daljinskem upravljalniku

Nega in čiščenje



POZOR Pred čiščenjem obvezno zaustavite delovanje in IZKLOPITE odklopnik.

Enote

■ Notranja enota, zunanja enota in daljinski upravljalnik

1. Obrišite jih s suho mehko krpo.

■ Sprednja plošča

1. Odprite sprednjo ploščo.

- Primite ploščo na vdolbinah na glavni enoti (2 vdolbini, po ena na desni in levi strani) in jo dvigujte, dokler se ne ustavi.

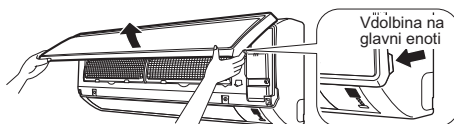

2. Odstranite sprednjo ploščo.

- Nadaljujte z dviganjem sprednje plošče in jo potisnite desno ter povlecite naprej. Levi vrtljivi zatič se izpne. Potisnite desni vrtljivi zatič v levo in povlecite ploščo naprej, da jo odstranite.

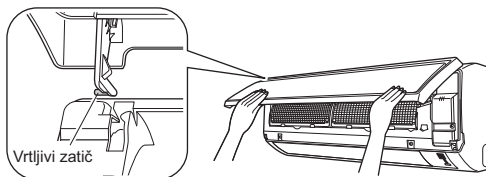

3. Pritrdite sprednjo ploščo.

- Poravnajte vrtljiva zatiča na levi in desni strani sprednje plošče z režama in ju potisnite popolnoma navznoter.
- Nežno zaprite sprednjo ploščo. (Pritisnite oba konca ter sredino sprednje plošče.)

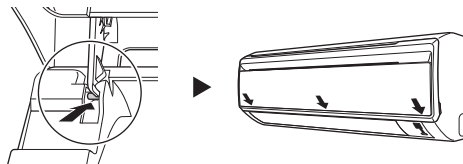

POZOR

- Ne dotikajte se kovinskih delov notranje enote. Dotikanje teh delov lahko povzroči telesne poškodbe.
- Pri odstranjevanju in nameščanju sprednje plošče uporabite trpežno in trdno pručko in bodite previdni.
- Pri odstranjevanju in nameščanju sprednje plošče varno podprite ploščo z roko, da preprečite njen padec.
- Za čiščenje ne uporabljajte vode s temperaturo več kot 40°C, benzena, bencina, razredčila in drugih vnetljivih olj, sredstev za poliranje, krtač in drugih trdih predmetov.
- Po čiščenju se prepričajte, da je sprednja plošča varno pritrjena.

Filtri

1. Odprite sprednjo ploščo. (stran 19)

- Primate ploščo na vdolbinah na glavni enoti (2 vdolbini, po ena na desni in levi strani) in jo dvigujte, dokler se ne ustavi.

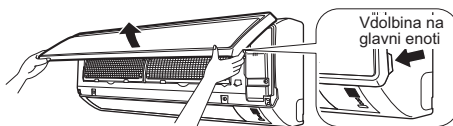

2. Izvlecite filtre za zrak.

- Potisnite jeziček filtra na sredini posameznega filtra za zrak rahlo navzgor in ga nato povlecite navzdol.

3. Snemite Osvežilni filter iz titanovega apatita

- Držite ugreznjene dele okvirja in izpnite štiri vpenjala.

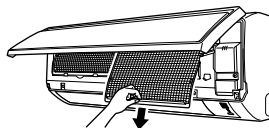

4. Očistite ali zamenjajte vsak posamezni filter.

Glejte sliko.

- Med otresanjem preostale vode ne ožemajte filtra.

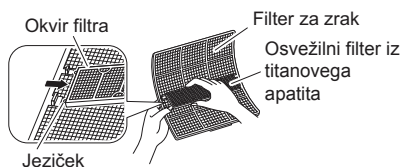

5. Znova namestite filter za zrak in Osvežilni filter iz titanovega apatita na njuni mesti ter zaprite sprednjo ploščo.

- Vstavite vpenjala filtrov v reže na sprednji plošči. Počasi zaprite sprednjo ploščo in pritisnite ploščo na 3 točkah. (1 na vsaki strani in 1 na sredini)
- Filter za zrak in Osvežilni filter iz titanovega apatita imata simetrično obliko v vodoravni smeri.

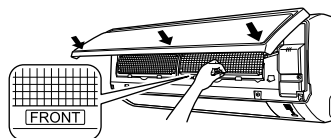

■ Filter za zrak

1. Operite filtre za zrak z vodo ali pa jih očistite s sesalnikom.

- Če prahu ne morete zlahka odstraniti, operite filtre z nevtralnim detergentom, razredčenim z mlačno vodo, in jih posušite na zraku v senci.
- Priporočeno je, da filtre za zrak očistite vsaka dva tedna.

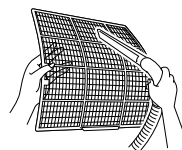

■ Osvežilni filter iz titanovega apatita.

Osvežilni filter iz titanovega apatita lahko obnovite tako, da ga enkrat vsakih 6 mesecev operete z vodo. Priporočamo, da ga vsaka 3 leta zamenjate.

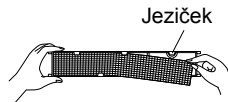

[Vzdrževanje]

1. S sesalnikom odstranite prah in filter pazljivo operite z vodo.
2. Če je zelo umazan, filter namakajte od 10 do 15 minut v vodi z dodanim nevtralnimi čistilnim sredstvom.
3. Pri pranju z vodo ne odstranjajte filtra iz okvirja.
4. Po pranju otresite preostalo vodo in filter posušite na zraku v senci.
5. Med otresanjem preostale vode ne ožemajte filtra.

[Zamenjava]

1. **Odstranite jezičke z okvirja filtra in namestite nov filter.**
 - Stare filtre odstranite kot nevnetljiv odpadni material.

OPOMBA

- Delovanje z umazanimi filtri:
 - (1) zrak se ne osveži,
 - (2) zrak se ne očisti,
 - (3) ogrevanje ali hlajenje je manj učinkovito,
 - (4) lahko se pojavi neprijeten vonj.
- Za naročilo Osvežilni filter iz titanovega apatita se obrnite na servis, pri katerem ste kupili klimatsko napravo.
- Stare filtre odstranite kot nevnetljiv odpadni material.

Element	Št. dela
Osvežilni filter iz titanovega apatita (brez okvirja) 1 komplet	KAF970A46

Preverjanje

Preverite, ali podnožje, stojalo in drugi pritrdilni elementi zunanje enote niso poškodovani ali zarjaveli.
Preverite, ali so vstopne in izstopne odprtine za zrak na notranji in zunanji enoti neovirane.
Preverite, ali odvod tekoče izteka iz odvodne cevi med načinom delovanja HLAJENJE ali OGREVANJE. <ul style="list-style-type: none">• Če voda ne priteka iz odvodne cevi, morda izteka v notranji enoti. V tem primeru zaustavite delovanje in se posvetujte s servisom.

■ Pred daljšim obdobjem mirovanja

1. **Na dan z lepim vremenom naj enota več ur deluje v načinu "Samo VENTILATOR", da se zrak v notranjosti posuši.**
 - Pritisnite "gumb za izbiro NAČINA" in izberite način delovanja "VENTILATOR".
 - Pritisnite "gumb za VKLOP/IZKLOP" in zaženite delovanje.
2. **Po zaustavitvi delovanja izklopite odklopnik za klimatsko napravo prostora.**
3. **Očistite filtre za zrak in jih znova nastavite.**
4. **Iz daljinskega upravljalnika vzemite baterije.**

Odpravljanje težav

Naslednji primeri niso težave.

Naslednji primeri niso težave s klimatsko napravo, temveč imajo določene razloge. Z uporabo lahko nadaljujete.

Primer	Razlaga
Delovanje se ne začne takoj. <ul style="list-style-type: none">• Ko je bil gumb za VKLOP/IZKLOP pritisnjen kmalu po zaustavitvi delovanja.• Ko je bil način ponovno izbran.	<ul style="list-style-type: none">• Razlog je zaščita klimatske naprave. Počakajte približno 3 minute.
Vroč zrak ne priteče takoj po zagonu ogrevanja.	<ul style="list-style-type: none">• Klimatska naprava se ogreva. Počakajte 1 do 4 minute. (Sistem je zasnovan tako, da omogoči izpust zraka šele, ko doseže določeno temperaturo.)
Ogrevanje se nepričakovano zaustavi in slišati je mogoče pretakanje.	<ul style="list-style-type: none">• Sistem odpravlja led na zunanji enoti. Počakajte približno 3 do 8 minut.
Zunanji enota odvaja vodo ali paro.	<ul style="list-style-type: none">■ V načinu OGREVANJE<ul style="list-style-type: none">• Ko je klimatska naprava v načinu odmrzovanja, se led na zunanji enoti topi v vodo ali paro.■ V načinu HLAJENJE ali SUŠENJE<ul style="list-style-type: none">• Na hladni površini cevi zunanje enote se tvori kondenzat, ki kaplja.
Iz notranje enote prihaja meglica.	<ul style="list-style-type: none">■ To se zgodi, ko se zrak v prostoru med hlajenjem ohladi v meglico zaradi pretoka mrzlega zraka.
Iz notranje enote prihaja neprijeten vonj.	<ul style="list-style-type: none">■ To se zgodi, ko se vonjave iz prostora, pohištva ali cigaretne dima vpijejo v enoto in nato izpustijo s pretokom zraka. (V tem primeru priporočamo, da notranjo enoto opere servisier. Posvetujte se s servisom, pri katerem ste kupili klimatsko napravo.)
Zunanji ventilator se vrti, ko klimatska naprava ne deluje.	<ul style="list-style-type: none">■ Po zaustavitvi delovanja:<ul style="list-style-type: none">• Zunanji ventilator se vrti še približno 60 sekund zaradi zaščite sistema.■ Ko klimatska naprava ne deluje:<ul style="list-style-type: none">• Ko je zunanja temperatura zelo visoka, se začne zaradi zaščite sistema zunanji ventilator obračati.
Delovanje se je nepričakovano ustavilo. (Lučka DELOVANJA sveti.)	<ul style="list-style-type: none">■ Zaradi zaščite sistema se lahko delovanje klimatske naprave ob nenadni spremembi napetosti ustavi. Delovanje se samodejno nadaljuje po približno 3 minutah.
Signali daljinskega upravljalnika niso prikazani. Občutljivost daljinskega upravljalnika je nizka. Kontrast zaslona je nizek ali pa zaslon ne sveti. Zaslon preneha delovati.	<ul style="list-style-type: none">• Baterije so skoraj prazne in daljinski upravljalnik ne deluje pravilno. Zamenjajte baterije z novimi alkalnimi baterijami AAA. Za podrobnosti glejte "Nastavitev baterij" v tem priročniku. (stran 8)* Če je na voljo gumb za ponastavitev, po zamenjavi baterij pritisnite gumb za ponastavitev.

Znova preverite.

Znova preverite, preden kličete serviserja.

Primer	Preverjanje
Klimatska naprava ne deluje. (Lučka DELOVANJA je izklopljena.)	<ul style="list-style-type: none">• Ali se je IZKLOPIL odklopnik ali je pregorela varovalka?• Ali je morda prišlo do izpada napajanja?• Ali so v daljinskem upravljalniku baterije?• Ali je nastavitev časovnika pravilna?
Učinek hlajenja (ogrevanja) je šibak.	<ul style="list-style-type: none">• Ali so filtri za zrak čisti?• Ali kar koli ovira vstop ali izstop zraka na notranjih in zunanjih enotah?• Ali je nastavitev temperature ustrezna?• Ali so okna in vrata zaprta?• Ali sta hitrost in smer pretoka zraka ustrezno nastavljena?
Delovanje se nepričakovano ustavi. (Lučka DELOVANJA utripa.)	<ul style="list-style-type: none">• Ali so filtri za zrak čisti?• Ali kar koli ovira vstop ali izstop zraka na notranjih in zunanjih enotah? <p>Očistite filtre za zrak oziroma odstranite vse ovire in IZKLOPITE odklopnik. Nato znova VKLOPITE enoto in poskusite upravljati klimatsko napravo z daljinskim upravljalnikom. Če lučka še vedno utripa, pokličite servis, pri katerem ste kupili klimatsko napravo.</p>
Neobičajno obnašanje nastopi med delovanjem.	<ul style="list-style-type: none">• Udar strele ali radijski valovi lahko povzročijo okvaro klimatske naprave. IZKLOPITE odklopnik in ga nato znova VKLOPITE ter poskusite upravljati klimatsko napravo z daljinskim upravljalnikom.

Takoj pokličite servis.



OPOZORILO

- Če pride do nepravilnosti (kot je vonj po zažganem), zaustavite delovanje in IZKLOPITE odklopnik. Nadaljevanje uporabe v primeru nepravilnosti lahko povzroči motnje, električni udar ali požar. Posvetujte se s servisom, pri katerem ste kupili klimatsko napravo.
- Ne poskušajte sami popraviti ali predelati klimatske naprave. Neustrezno opravljena dela lahko povzročijo električni udar ali požar. Posvetujte se s servisom, pri katerem ste kupili klimatsko napravo.

Če se pojavi kateri koli od naslednjih simptomov, takoj pokličite servis.

- Napajalni kabel je neobičajno vroč ali poškodovan.
- Med delovanjem se pojavlja neobičajen zvok.
- Odklopnik, varovalka ali zemljostični odklopnik pogosto izklopi delovanje.
- Stikalo ali gumb pogosto ne delujeta pravilno.
- Čutiti je vonj po zažganem.
- Voda uhaja iz notranje enote.

IZKLOPITE odklopnik in pokličite servis.

- Po izpadu napajanja
Delovanje klimatske naprave se samodejno nadaljuje po približno 3 minutah. Le malo počakajte.

- Udar strele
Če v bližini udari strela, zaradi zaščite sistema zaustavite delovanje in IZKLOPITE odklopnik.

Odstranitev enote



Vaš izdelek in baterije, priložene upravljalniku, so označeni s tem simbolom. Simbol pomeni, da električnih in elektronskih izdelkov ter baterij ne smete mešati z nerazvrščenimi gospodinjstskimi odpadki.

Pri baterijah je pod simbolom morda natisnjen tudi kemijski simbol. Kemijski simbol pomeni, da baterija vsebuje težko kovino nad določeno koncentracijo. Možni kemijski simboli so:

- Pb: svinec (>0,004%)

Sistema nikar ne poskušajte razstaviti sami: razstavljanje izdelka, delo s hladivom, oljem in drugimi deli mora izvesti kvalificiran monter v skladu z veljavno lokalno in nacionalno zakonodajo.

Enote in odpadne baterije je treba v posebnem obratu za obdelavo predelati za ponovno uporabo, recikliranje in obnovitev.

Z zagotavljanjem pravilnega odstranjevanja boste pripomogli k preprečevanju možnih negativnih učinkov na okolje in zdravje ljudi.

Za več informacij stopite v stik z monterjem ali lokalnimi organi.

Priporočamo redno vzdrževanje.

V določenih delovnih pogojih se lahko stanje notranjščine klimatske naprave po več sezonah uporabe poslabša, kar bo povzročilo tudi slabšo učinkovitost. Poleg rednega čiščenja, ki ga opravi uporabnik, je priporočeno, da strokovnjak opravi redno vzdrževanje. Glede strokovnega vzdrževanja se obrnite na servis, pri katerem ste kupili klimatsko napravo.

Stroške vzdrževanja krije uporabnik.

Pomembne informacije o uporabljenem hladivu

Izdelek vsebuje fluorirane toplogredne pline. Plinov ne izpuščajte v ozračje.

Vrsta hladiva: **R410A**

Vrednost GWP⁽¹⁾: **2087,5**

⁽¹⁾ GWP = potencial globalnega segrevanja

Evropska ali lokalna zakonodaja morda zahteva redno pregledovanje in preverjanje puščanja hladiva. Za dodatne informacije se obrnite na prodajalca.



OBVESTILO glede ekv. tCO₂

V Evropi se za določitev intervalov vzdrževanja uporabljajo **emisije toplogrednih plinov** skupne količine hladiva v sistemu (izražene v ekvivalentu ton CO₂). Upoštevajte veljavno zakonodajo.

Formula za izračun emisij toplogrednih plinov:

vrednost potenciala globalnega segrevanja hladiva × skupna polnitev hladiva [v kg]/1000

Diagnoza napak.

DIAGNOZA NAPAK PREK DALJINSKEGA UPRAVLJALNIKA

Pri seriji ARC433 so ustrezne kode prikazane v območju prikaza temperature na glavni enoti.

- Če 5 sekund držite gumb za **PREKLIC ČASOVNIKA**, v območju prikaza temperature utripa prikaz "00".

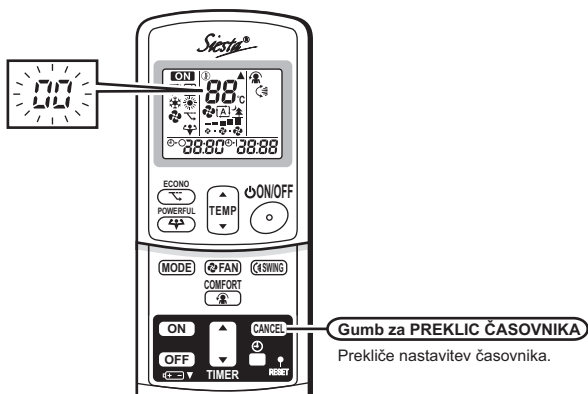

- Pritiskajte gumb za **PREKLIC ČASOVNIKA**, dokler se ne oglasi neprekinjen pisk.

- Prikaz kode se spremeni, kot je prikazano spodaj, kar oznani dolg pisk.

	KODA	POMEN
SISTEM	00	OBIČAJNO
	UA	NAPAČNA KOMBINACIJA NOTRANJE IN ZUNANJE ENOTE
	U0	POMANJKANJE HLADIVA
	U2	PADEC NAPETOSTI ALI PREKORAČITEV NAPETOSTI NA GLAVNEM VEZJU
	U4	NAPAKA PRI PRENOSU (MED ZUNANJO IN NOTRANJO ENOTO)
NOTRANJA ENOTA	A1	OKVARA TISKANEGA VEZJA NOTRANJE ENOTE
	A5	NADZOR VISokeGA TLAKA ALI ZAŠČITA PRED ZMRZOVANJEM
	A6	NAPAKA MOTORJA VENTILATORJA
	C4	NAPAKA TIPALA TEMPERATURE IZMENJEVALNIKA TOPLOTE
	C9	NAPAKA TIPALA TEMPERATURE VSTOPNEGA ZRAKA
ZUNANJA ENOTA	EA	NAPAKA PRI PREKLOPU MED HLAJENJEM IN OGREVANJEM
	E1	NAPAKA VEZJA
	E5	SPROŽITEV PREOBREMENITVE
	E6	NAPAKA PRI ZAGONU KOMPRESORJA
	E7	NAPAKA ENOSMERNEGA MOTORJA VENTILATORJA
	F3	NADZOR VISoke TEMPERATURE IZPUSTNE CEVI
	F6	NADZOR VISokeGA TLAKA (PRI HLAJENJU)
	H0	NAPAKA TIPALA
	H6	ZAUSTAVITEV DELOVANJA ZARADI NAPAČNEGA POLOŽAJA TIPALA
	H8	NEPRAVILNOST TOKOVNEGA TRANSFORMATORJA
	H9	NAPAKA TIPALA TEMPERATURE VSTOPNEGA ZRAKA
	J3	NAPAKA TIPALA TEMPERATURE IZSTOPNE CEVI
	J6	NAPAKA TIPALA TEMPERATURE IZMENJEVALNIKA TOPLOTE
	L3	TOPLOTNA NAPAKA ELEKTRIČNIH DELOV
	L4	VISOKA TEMPERATURA HLADILNIKA INVERTERSKEGA VEZJA
	L5	PRESEŽNI IZHODNI TOK
	P4	NAPAKA TIPALA TEMPERATURE HLADILNIKA INVERTERSKEGA VEZJA

OPOMBA

- Kratek pisk in dva zaporedna piska označujeta neujemajoči se kodi.
- Če želite preklicati prikaz kod, 5 sekund držite gumb za **PREKLIC ČASOVNIKA**. Prikaz kod se prekliče tudi, če 1 minuto ne pritisnete gumba.

DAIKIN INDUSTRIES CZECH REPUBLIC s.r.o.

U Nové Hospody 1/1155, 301 00 Plzeň Skvrňany, Czech Republic

DAIKIN EUROPE N.V.

Zandvoordestraat 300, B-8400 Oostende, Belgium

