

Referenčni priročnik za monterja in uporabnika  
Madoka ožičeni daljinski krmilnik

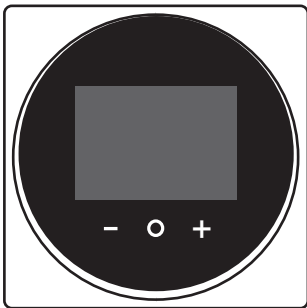

# Vsebinsko kazalo

<b>1</b>	<b>O dokumentaciji</b>	<b>5</b>
1.1	O tem dokumentu.....	5
1.2	Pomen opozoril in simbolov.....	6
1.3	Hitri pregled referenčnega priročnika za monterja in uporabnika.....	6
<b>2</b>	<b>Splošni varnostni ukrepi</b>	<b>7</b>
2.1	Za monterja.....	7
2.2	Za uporabnika.....	8
<b>3</b>	<b>Specifična varnostna navodila za monterja</b>	<b>9</b>
<b>Za uporabnika</b>		<b>10</b>
<b>4</b>	<b>Daljinski krmilnik: Pregled</b>	<b>11</b>
4.1	O krmilniku.....	11
4.2	Gumbi.....	12
4.3	Ikone stanj.....	12
4.4	Indikator statusa.....	14
<b>5</b>	<b>Upravljanje</b>	<b>15</b>
5.1	Osnovna uporaba.....	15
5.1.1	Začetni zaslon.....	15
5.1.2	Glavni meni.....	16
5.2	Način delovanja.....	17
5.2.1	O načinih delovanja.....	18
5.2.2	Da bi nastavili način delovanja.....	22
5.3	Nastavitvena točka.....	22
5.3.1	O nastavitveni točki.....	23
5.3.2	Da bi nastavili nastavitveno točko.....	25
5.4	Datum in čas.....	25
5.4.1	Spreminjanje datuma in ure.....	25
5.4.2	Da bi nastavili datum in čas.....	25
5.5	Zračni pretok.....	26
5.5.1	Smer zračnega pretoka.....	26
5.5.2	Hitrost ventilatorja.....	27
5.6	Prezračevanje.....	28
5.6.1	Način prezračevanja.....	28
5.6.2	Stopnja prezračevanja.....	29
5.7	Napredna uporaba.....	29
<b>6</b>	<b>Vzdrževanje in servisiranje</b>	<b>30</b>
6.1	Pregled: Vzdrževanje in servisiranje.....	30
<b>7</b>	<b>Odpravljanje težav</b>	<b>31</b>
7.1	Pregled: Odpravljanje težav.....	31
7.2	Zaznavanje puščanja hladiva.....	31
7.2.1	O zaznavanju puščanja hladiva.....	31
7.2.2	Da bi zaustavili alarm o zaznavanju puščanja.....	32
<b>Za monterja</b>		<b>33</b>
<b>8</b>	<b>O škatli</b>	<b>34</b>
8.1	Da bi upravljalnik vzeli iz embalaže.....	34
<b>9</b>	<b>Priprava</b>	<b>35</b>
9.1	Zahteve ožičenja.....	35
9.1.1	Da bi pripravili kable, potrebne za namestitev.....	35
<b>10</b>	<b>Montaža</b>	<b>36</b>
10.1	Pregled: Montaža.....	36
10.2	Nameščanje upravljalnika.....	36
10.2.1	O nameščanju krmilnika.....	36
10.2.2	Da bi namestili upravljalnik.....	37
10.3	Priključevanje električnega ožičenja.....	37
10.3.1	Varnostni ukrepi pri priključevanju električnega ožičenja.....	37

10.3.2	Da bi povezali električne kable.....	38
10.4	Zapiranje upravljalnika.....	39
10.4.1	Varnostni ukrepi pri zapiranju krmilnika.....	39
10.4.2	Da bi zaprli upravljalnik.....	39
10.5	Odpiranje krmilnika.....	40
10.5.1	Varnostni ukrepi pri odpiranju krmilnika.....	40
10.5.2	Da bi odprli krmilnik.....	40
<b>11</b>	<b>Zagon sistema</b>	<b>41</b>
11.1	Oznaka krmilnika.....	41
11.1.1	Da bi upravljalniku dodelili vlogo pomožnega upravljalnika.....	42
<b>12</b>	<b>Daljinski krmilnik: Pregled</b>	<b>43</b>
12.1	O krmilniku.....	43
12.1.1	Da bi lahko nastavili krmilnik.....	44
12.2	Gumbi.....	44
12.3	Ikone stanj.....	45
12.4	Indikator statusa.....	46
12.4.1	Vedenje.....	46
<b>13</b>	<b>Upravljanje</b>	<b>48</b>
13.1	Osnovna uporaba.....	48
13.1.1	Osvetlitev zaslona od zadaj.....	48
13.1.2	Začetni zaslon.....	49
13.1.3	Zaslon z informacijami.....	50
13.1.4	Glavni meni.....	51
13.2	Način delovanja.....	52
13.2.1	O načinih delovanja.....	52
13.2.2	Da bi nastavili način delovanja.....	56
13.3	Nastavitvena točka.....	56
13.3.1	O nastavitveni točki.....	57
13.3.2	Da bi nastavili nastavitveno točko.....	59
13.4	Datum in čas.....	59
13.4.1	Spreminjanje datuma in ure.....	59
13.4.2	Da bi nastavili datum in čas.....	59
13.5	Zračni pretok.....	60
13.5.1	Smer zračnega pretoka.....	60
13.5.2	Hitrost ventilatorja.....	61
13.6	Prezračevanje.....	62
13.6.1	Način prezračevanja.....	62
13.6.2	Stopnja prezračevanja.....	63
13.7	Napredna uporaba.....	63
<b>14</b>	<b>Konfiguracija</b>	<b>64</b>
14.1	Menu nameščanje.....	64
14.1.1	O meniju za monterja.....	64
14.1.2	Nastavitve zaslona.....	65
14.1.3	Nastavitve indikatorja statusa.....	66
14.1.4	Nastavitve sistema.....	66
14.1.5	Razne nastavitve.....	71
14.2	Posodobitev programske opreme.....	84
14.2.1	O posodobitvah programske opreme.....	84
14.2.2	Posodobitev programske opreme z aplikacijo.....	85
14.2.3	Posodobitev programske opreme z orodjem za posodabljanje.....	85
<b>15</b>	<b>O aplikaciji</b>	<b>87</b>
15.1	Pregled delovanja in konfiguracije.....	88
15.2	Povezovanje v par.....	88
15.2.1	O povezovanju v par.....	88
15.2.2	Da bi aplikacijo povezali v par s krmilnikom.....	88
15.2.3	Da bi vzpostavili povezavo Bluetooth.....	89
15.2.4	Da bi prekinili povezavo Bluetooth.....	91
15.2.5	Da bi odstranili povezovalne informacije.....	92
15.3	Nivoji dostopa za uporabnika.....	93
15.3.1	O nivojih dostopa za uporabnika.....	93
15.3.2	Osnovni način.....	94
15.3.3	Napredni način.....	94
15.3.4	Način nameščanja.....	94
15.4	Način predstavitve.....	96
15.4.1	O načinu predstavitve.....	96
15.4.2	Da bi zagnali način predstavitve.....	96

15.4.3	Da bi zapustili predstavitveni način.....	96
15.5	Funkcije.....	96
15.5.1	Pregled: Funkcije.....	96
15.5.2	Posodobitev strojnoprogramske opreme daljinskega krmilnika.....	96
15.5.3	Obvestila.....	97
15.5.4	Status glavni/pomožni.....	97
15.5.5	Zaslon.....	97
15.5.6	Indikator statusa.....	98
15.5.7	Datum in čas.....	99
15.5.8	O programu.....	99
15.5.9	Odstranite informacije o povezovanju.....	99
15.5.10	Zaznavanje prisotnosti.....	99
15.5.11	Izklop časovnika.....	100
15.5.12	Poraba energije.....	100
15.5.13	Omejitev porabe energije.....	100
15.5.14	Samodejno ponastavljanje nastavitvene točke.....	100
15.5.15	Urniki.....	101
15.5.16	Počitnice.....	102
15.5.17	Logika nastavitvene točke.....	102
15.5.18	Zapora.....	103
15.5.19	Individualna smer zračnega pretoka.....	104
15.5.20	Aktivno kroženje zračnega pretoka.....	105
15.5.21	Razpon nastavitvene točke.....	105
15.5.22	Glavna enota za hlajenje/ogrevanje.....	105
15.5.23	Razpon smeri zračnega pretoka.....	105
15.5.24	Preprečevanje prepaha.....	106
15.5.25	Quick start (Hitri zagon).....	106
15.5.26	Varnostno stikalo zunanjega vhoda.....	106
15.5.27	Odmrzovanje.....	107
15.5.28	Zaklep funkcije.....	107
15.5.29	Tihi način.....	109
15.5.30	Napake in opozorila.....	109
15.5.31	Številka enote.....	109
15.5.32	Samodejno čiščenje filtra.....	110
15.5.33	Obvestila o filtrih.....	110
15.5.34	Naslov Airnet.....	110
15.5.35	Naslov skupine.....	110
15.5.36	Nastavitve sistema.....	111
15.5.37	Rotacija zadolžitev.....	112
15.5.38	Preizkusno delovanje.....	113
15.5.39	Stanje enote.....	115
15.5.40	Delovne ure.....	115
15.5.41	Kontaktne informacije.....	115
15.5.42	Aktivno kroženje zračnega pretoka.....	115
15.5.43	Prenos nastavitve.....	115
15.5.44	Naslov nadzorovane sobe.....	116
15.5.45	Preizkus uhajanja hladiva.....	116
<b>16</b>	<b>Vzdrževanje</b> .....	<b>117</b>
16.1	Varnostni ukrepi za vzdrževanje.....	117
16.2	O vzdrževanju.....	117
16.3	Da bi počistili opozorilni zaslon.....	119
16.4	Da bi očistili upravljalnik.....	119
16.5	Opozorilo o času za čiščenje filtra.....	119
16.5.1	Da bi odstranili oznako Čas za čiščenje filtra.....	119
<b>17</b>	<b>Odpravljanje težav</b> .....	<b>120</b>
17.1	Kode napake notranje enote.....	120
17.2	Zaznavanje puščanja hladiva.....	122
17.2.1	O zaznavanju puščanja hladiva.....	122
17.2.2	Da bi zaustavili alarm o zaznavanju puščanja.....	122
<b>18</b>	<b>Tehnični podatki</b> .....	<b>123</b>
18.1	Povezovalna shema.....	123
18.1.1	Tipična razporeditev.....	123
18.1.2	Tipična razporeditev za skupinski nadzor.....	123
18.1.3	Krmilnik + centralizirana oprema za upravljanje DIII.....	125
<b>19</b>	<b>Slovar</b> .....	<b>126</b>

# 1 O dokumentaciji

V tem poglavju

1.1	O tem dokumentu .....	5
1.2	Pomen opozoril in simbolov .....	6
1.3	Hitri pregled referenčnega priročnika za monterja in uporabnika .....	6

## 1.1 O tem dokumentu

### Ciljni prejemniki

Pooblaščenim monterjem + končnim uporabnikom

### Komplet dokumentacije

Ta dokument je del kompleta dokumentacije. Celotno dokumentacijo sestavljajo:

- **Priročnik za montažo in uporabo:**
  - Navodila za montažo
  - Navodila za osnovno uporabo
- **Vodnik za monterja in uporabnika:**
  - Razširjena namestitvev in informacije o delovanju
- **Izjava o skladnosti:**



#### INFORMACIJE: Izjava o skladnosti

Daikin Europe N.V. izjavlja, da je radijska oprema tipa BRC1H izdelana v skladu z Direktivo 2014/53/ES. Originalna Izjava o skladnosti je na voljo na straneh izdelka BRC1H.

Komplet dokumentacije je na voljo na straneh izdelkov BRC1H:

- BRC1H52W: <https://qr.daikin.eu/?N=BRC1H52W>



- BRC1H52K: <https://qr.daikin.eu/?N=BRC1H52K>



- BRC1H52S: <https://qr.daikin.eu/?N=BRC1H52S>





### **INFORMACIJE: Dokumentacija v aplikaciji Madoka Assistant**

Krmilnik omogoča le upravljanje osnovnih nastavitev in delovanja sistema. Napredne nastavitve in delovanje se izvedejo prek aplikacije Madoka Assistant. Za več informacij glejte aplikacijo in dokumentacijo v aplikaciji. Aplikacija Madoka Assistant je na voljo v trgovinah Google Play in Apple Store.

V območnem spletnem mestu Daikin ali pri vašem prodajalcu so morda na voljo najnovejše posodobitve priložene dokumentacije.

Izvirna dokumentacija je pisana v angleščini. Dokumentacija v drugih jezikih je prevod.

### **Tehnično-inženirski podatki**

- **Povzetek** najnovejših tehničnih podatkov je na voljo na regionalni Daikin spletni strani (javno dostopna).
- **Popolni** tehnični podatki so na voljo na Daikin Business Portal (zahtevana avtentikacija).

## 1.2 Pomen opozoril in simbolov



### **NEVARNOST**

Označuje situacijo, ki vodi v smrt in hude telesne poškodbe.



### **NEVARNOST: SMRTNA NEVARNOST ZARADI ELEKTRIČNEGA UDARA**

Označuje situacijo, ki lahko povzroči smrt zaradi električnega udara.



### **OPOZORILO**

Označuje situacijo, ki lahko povzroči smrt in hude telesne poškodbe.



### **POZOR**

Označuje situacijo, ki lahko povzroči manjše ali srednje nevarne telesne poškodbe.



### **OPOMBA**

Označuje situacijo, ki lahko povzroči poškodbe opreme ali lastnine.



### **INFORMACIJE**

Označuje uporabne nasvete ali dodatne informacije.



### **NEVARNOST: NEVARNOST EKSPLOZIJE**

Označuje situacijo, ki lahko povzroči eksplozijo.

## 1.3 Hitri pregled referenčnega priročnika za monterja in uporabnika

## 2 Splošni varnostni ukrepi

V tem poglavju

2.1	Za monterja.....	7
2.2	Za uporabnika.....	8

### 2.1 Za monterja

Varnostni ukrepi, opisani v tem dokumentu, obravnavajo zelo pomembne teme; skrbno se jih držite.



#### INFORMACIJE

Upravljalnik je dodatna oprema in ga ni mogoče uporabljati samostojno. Glejte tudi priročnik za montažo in uporabo notranje in zunanje enote.



#### OPOZORILO

Nestrokovna montaža ali priklop naprave in opreme lahko povzroči električni udar, kratek stik, uhajanje tekočin ali požar ali drugače poškoduje napravo ali opremo. Uporabljajte samo dodatke, opcijsko opremo in nadomestne dele, ki jih izdelava ali odobri Daikin.



#### OPOZORILO

Napeljavo kablov in električne priključke mora izvajati pooblaščen električar. Pri tem mora upoštevati vse lokalne predpise in zakonodajo.



#### OPOMBA

Daljinski upravljalnik MORA biti nameščen v notranjosti.



#### OPOMBA

Ko se daljinski upravljalnik uporablja kot termostat, izberite mesto namestitve, kjer je mogoče zaznati povprečno temperaturo prostora.

Upravljalnika NE nameščajte na naslednja mesta:

- Na mestih, kjer je izpostavljen neposredni sončni svetlobi.
- Na mestih, kjer je ob viru toplote.
- Na mesta, na katera vplivata zunanji zrak ali preprih, npr. zaradi vrat, ki se odpirajo/zapirajo.
- Na mesta, kjer se zaslon z lahkoto zamaže.
- Na mesta, kjer NI preprostega dostopa do krmil.
- Na mesta s temperaturami  $<-10^{\circ}\text{C}$  in  $>50^{\circ}\text{C}$ .
- Na mesta, kjer je relativna vlažnost  $>95\%$ .
- Na mestih, kjer so stroji, ki oddajajo elektromagnetne valove. Elektromagnetni valovi lahko motijo krmilni sistem in lahko povzročijo okvare na opremi.
- Na mesta, kjer bi lahko bil izpostavljen vlagi ali na splošno vlažna mesta.

Če NISTE prepričani, kako montirati ali upravljati enoto, se obrnite na svojega prodajalca.

Po končani montaži:

- Zaženite testno delovanje in preverite nepravilnosti.
- Uporabniku razložite, kako pravilno uporabljati krmilnik.
- Uporabnika prosite, da priročnik shrani in ga uporabi po potrebi.

Ta krmilnik je del varnostnega sistema za zaznavanje puščanja hladiva. Da je lahko učinkovit, mora biti sistem ves čas po namestitvi pod napajanjem, razen ko je servisiran.



### INFORMACIJE

S svojim prodajalcem se posvetujte o premikanju in vnovičnem nameščanju upravljalnika.

## 2.2 Za uporabnika



### OPOZORILO

Da bi očistili upravljalnik, NE uporabljajte organskih topil, kakršno je razredčilo za barvo.



### OPOZORILO

V bližini upravljalnika NE uporabljajte vnetljivih materialov (npr. pršila za lase ali insekticida).



### OPOZORILO

Da bi preprečili električni udar ali požar:

- Z upravljalnikom NE rokujte z mokrimi rokami.
- Upravljalnika NE razstavljajte in ne dotikajte se notranjih elementov. Stopite v stik s prodajalcem.
- Daljinskega upravljalnika NE spreminjajte ali popravljajte. Stopite v stik s prodajalcem.
- Daljinskega upravljalnika NE premeščajte ali na novo montirajte sami. Stopite v stik s prodajalcem.



### OPOZORILO

Otrokom NE dovolite, da bi se igrali z enoto ali daljinskim upravljalnikom. Če otrok po naključju vklopi napravo, lahko to povzroči poškodbe telesnih funkcij in škoduje zdravju.

## 3 Specifična varnostna navodila za monterja

Vedno upoštevajte naslednje varnostne ukrepe in predpise.

Za uporabnika

## 4 Daljinski krmilnik: Pregled

V tem poglavju

4.1	O krmilniku.....	11
4.2	Gumbi.....	12
4.3	Ikone stanj.....	12
4.4	Indikator statusa.....	14

### 4.1 O krmilniku

Odvisno od konfiguracije je mogoče krmilnik uporabljati v enem od treh načinov. Vsak način omogoča drugačno delovanje krmilnika.

Način	Funkcija
Običajno	Krmilnik ima na voljo vse funkcije. Na voljo so vse funkcije, opisane v poglavju " <a href="#">5 Upravljanje</a> " [▶ 15]. Krmilnik je lahko nastavljen kot glavni ali pomožni.
Samo alarm	Krmilnik deluje le kot alarm za zaznavanje puščanja za eno notranjo enoto. Na voljo ni nobena funkcija, opisana v poglavju " <a href="#">5 Upravljanje</a> " [▶ 15]. Za informacije o alarmu za zaznavanje puščanja glejte " <a href="#">7.2 Zaznavanje puščanja hladiva</a> " [▶ 31]. Krmilnik je lahko nastavljen kot glavni ali pomožni.
Nadzorni	Krmilnik deluje le kot alarm za zaznavanje puščanja za ves sistem, npr. več notranjih enot in ustreznih krmilnikov. Ta način je namenjen za krmilnik, ki se uporablja na nadzornem mestu, npr. v hotelski recepciji. Na voljo ni nobena funkcija, opisana v poglavju " <a href="#">5 Upravljanje</a> " [▶ 15]. Za informacije o alarmu za zaznavanje puščanja glejte " <a href="#">7.2 Zaznavanje puščanja hladiva</a> " [▶ 31]. Krmilnik je lahko le pomožni krmilnik.

Za več informacij o tem, kako nastaviti krmilnik, da ga bo mogoče uporabljati v določenem načinu, glejte "[Da bi lahko nastavili krmilnik](#)" [▶ 44]. Ko uporabljate način "Nadzorni", je pomembno, da nastavite naslov nadzorovanega prostora, da boste vedeli, na kateri notranji enoti se je pojavil alarm o puščanju hladiva. Glejte "[Naslov nadzorovane sobe](#)" [▶ 116] za več informacij.

## 4.2 Gumbi

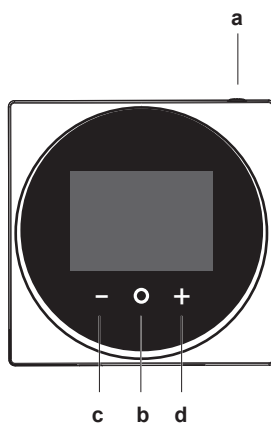

- a VKLOP/IZKLOP
- Ko je izklopljen, pritisnite ON (vklop), da bi vključili sistem.
  - Ko je vklopljen, pritisnite OFF (izklop), da bi izključili sistem.
- b VNOS/AKTIVIRANJE/NASTAVLJANJE
- Z začetnega zaslona pritisnite vstopite v glavni menu.
  - Z glavnega menija vstopite v enega od podmenujev.
  - Iz ustreznih podmenujev aktivirajte način delovanja/prezračevanja.
  - V enem od podmenujev potrdite nastavitve.
- c KROŽENJE/PRILAGAJANJE
- Zakrožite levo.
  - Prilagodite nastavitve (privzeto: zmanjšanje).
- d KROŽENJE/PRILAGAJANJE
- Zakrožite desno.
  - Prilagodite nastavitve (privzeto: povečanje).

## 4.3 Ikone stanj

Ikona	Opis
	<b>Delovanje sistema vključeno.</b> Prikazuje, da sistem deluje.
	<b>Delovanje sistema izključeno.</b> Prikazuje, da sistem NE deluje.
	<b>Bluetooth.</b> <sup>(1)</sup> Prikazuje, da krmilnik komunicira z mobilno napravo za uporabo z aplikacijo Madoka Assistant.
	<b>Zakleni.</b> Prikazuje, da je funkcija ali način delovanja zaklenjen in ga ni mogoče uporabiti ali izbrati.
	<b>Centralizirano upravljanje.</b> Prikazuje, da sistem nadzoruje centralizirana oprema za upravljanje (dodatna oprema) in je upravljanje sistema s tem krmilnikom omejeno.
	<b>Ikona za preklop pod centraliziranim upravljanjem.</b> Prikazuje, da preklop med hlajenjem/ogrevanjem upravlja centralizirano druga notranja enota ali dodatni izbirnik hlajenje/ogrevanje, ki je povezan z zunanjo enoto.

<sup>(1)</sup> Oznaka Bluetooth® in logotipi so registrirane blagovne znamke, ki so last Bluetooth SIG, Inc., Daikin Europe N.V. pa te oznake uporablja v skladu z licenco. Druge blagovne znamke in njihova zaščitena imena so v lasti njihovih lastnikov.

Ikona	Opis
	<b>Odmrzovanje/vroči zagon.</b> Označuje, da je aktiviran način odmrzovanja/vročega zagona.
	<b>Urnik/časovnik.</b> Prikazuje, da sistem deluje v skladu z urnikom, ali da je omogočen izklop časovnika.
	<b>Čas ni nastavljen.</b> Prikazuje, da ura krmilnika ni nastavljena.
	<b>Delovanje samočistilnega filtra.</b> Prikazuje, da je delovanje samočistilnega filtra aktivirano.
	<b>Hitri zagon.</b> Prikazuje, da je aktiven način hitrega zagona (samo Sky Air).
	<b>Preizkus delovanja.</b> Prikazuje, da je aktiven način preizkusnega delovanja (samo Sky Air).
	<b>Pregledovanje.</b> Prikazuje, da poteka pregled notranje ali zunanje enote.
	<b>Periodični pregled.</b> Prikazuje, da poteka pregled notranje ali zunanje enote.
	<b>Rezerva.</b> Prikazuje, da je v sistemu notranja enota nastavljena kot rezervna notranja enota.
	<b>Individualna smer zračnega pretoka.</b> Prikazuje, da je omogočena individualna smer zračnega pretoka.
	<b>Informacije.</b> Prikazuje, da vam želi sistem nekaj sporočiti. Da bi videli sporočilo, se premaknite na zaslon z informacijami.
	<b>Opozorilo.</b> Prikazuje, da je prišlo do napake ali da je treba vzdrževati sestavni del notranje enote.
	<b>Omejitev porabe energije.</b> Prikazuje, da je poraba električne energije za sistem omejena in da deluje z omejeno zmogljivostjo.
	<b>Konec omejitve porabe energije.</b> Prikazuje, da je poraba električne energije za sistem ni več omejena in da ne deluje več z omejeno zmogljivostjo.
	<b>Vrtenje.</b> Prikazuje, da je aktiven način vrtenja.
	<b>Zapora.</b> Prikazuje, da notranja enota deluje pod zaporo.
	<b>Zračenje.</b> Prikazuje, da je prezračevanje z rekuperacijo toplote priključeno.



#### INFORMACIJE

- Za informacije o ikonah načinov delovanja in prezračevanja glejte "5.2 Način delovanja" [▶ 17] in "Način prezračevanja" [▶ 28].
- Največ ikon je povezanih z nastavitvami v aplikaciji Madoka Assistant. Za več informacij glejte aplikacijo.

## 4.4 Indikator statusa

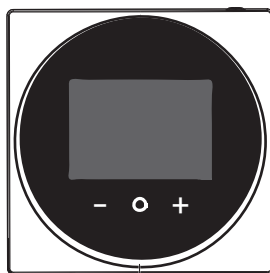

a

a Indikator statusa

# 5 Upravljanje

V tem poglavju



5.1	Osnovna uporaba .....	15
5.1.1	Začetni zaslon .....	15
5.1.2	Glavni meni .....	16
5.2	Način delovanja .....	17
5.2.1	O načinih delovanja .....	18
5.2.2	Da bi nastavili način delovanja .....	22
5.3	Nastavitvena točka .....	22
5.3.1	O nastavitveni točki .....	23
5.3.2	Da bi nastavili nastavitveno točko .....	25
5.4	Datum in čas .....	25
5.4.1	Spreminjanje datuma in ure .....	25
5.4.2	Da bi nastavili datum in čas .....	25
5.5	Zračni pretok .....	26
5.5.1	Smer zračnega pretoka .....	26
5.5.2	Hitrost ventilatorja .....	27
5.6	Prezračevanje .....	28
5.6.1	Način prezračevanja .....	28
5.6.2	Stopnja prezračevanja .....	29
5.7	Napredna uporaba .....	29

## 5.1 Osnovna uporaba

### 5.1.1 Začetni zaslon

#### Način domačega zaslona

Glede na konfiguracijo prikazuje krmilnik standardni ali podrobni začetni zaslon. Na standardnem domačem zaslonu je le omejen nabor informacij, podroben domači zaslon pa vam poda vsakovrstne informacije prek statusnih ikon. Po obdobju neaktivnosti delovanja se bo krmilnik vedno vrnil na domači zaslon.

Standardni	Podrobni
	

#### Delovanje domačega zaslona

V nekaterih pogojih vam krmilnik omogoča izvajanje dejavnosti z domačega zaslona.

Stanje	Dejanje
Sistem deluje v načinu hlajenje, ogrevanje ali samodejno delovanje.	Spremenite nastavitveno točko 

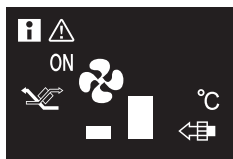
Stanje	Dejanje
Sistem sestoji iz enot, namenjenih SAMO za prezračevanje z rekuperacijo toplote.	Spreminjanje stopnje prezračevanja 



#### INFORMACIJE

- Odvisno od konfiguracije je na domačem zaslonu prikazana nastavitvena točka kot številka vrednost ali kot simbol. Za več informacij glejte "O nastavitveni točki" [▶ 23].
- Če domači zaslon prikazuje nastavitveno točko kot simbol, bodo prikazane samo statusne ikone standardnega domačega zaslona, tudi če je krmilnik v načinu podrobnega prikaza domačega zaslona.









#### INFORMACIJE

Upravljalnik je opremljen s funkcijo za varčevanje z energijo, ki po določenem obdobju nedejavnosti ugasne zaslon. Da bi zaslon spet posvetil, pritisnite katerikoli gumb.

### 5.1.2 Glavni meni

Na začetnem zaslonu pritisnite , da bi vstopili v glavni meni. Uporabite  in , da krožite po menijih. Še enkrat pritisnite , da vstopite v enega od menujev.

Menu	Opis
	<b>Način delovanja.</b> Nastavite način delovanja.
	<b>Datum in čas.</b> Izvedite nastavitve datuma in časa.
	<b>Smer zračnega pretoka.</b> Nastavite smer zračnega pretoka notranje enote.
	<b>Hitrost ventilatorja.</b> Nastavite hitrost notranjega ventilatorja.
	<b>Način prezračevanja.</b> Nastavite način delovanja prezračevanja.
	<b>Stopnja prezračevanja.</b> Nastavite hitrost ventilatorja za prezračevanje.
	<b>Bluetooth.</b> Aktivirajte Bluetooth za nadzor sistema z aplikacijo Madoka Assistant in/ali za izvedbo posodobitve programske opreme daljinskega krmilnika.

**INFORMACIJE**

- Glede na tip notranje enote, ki jo uporabljate, je na voljo več ali manj menujev.
- V glavnem meniju ikona za vsak menu odraža trenutno aktivno nastavitve ali način. Ko uporabljate upravljalnik, je lahko menu, po katerem se pomikate, drugačen od predstavljenega v tem priročniku.
- Upravljalnik omogoča le upravljanje osnovnega delovanja sistema. Za napredno delovanje (zapora, razporejanje s časovnikom ...) glejte aplikacijo Madoka Assistant.

**INFORMACIJE**

Možno je, da so menujske vrstice zaklenjene. Ko je tako, se na glavnem meniju pojavijo prečrtane in označene z ikono ključavnice. Zaklepanje funkcij se izvede skozi aplikacijo Madoka Assistant. Za več informacij glejte aplikaciji Madoka Assistant in "Zaklep funkcije" [▶ 107].



## 5.2 Način delovanja

Notranja enota lahko deluje v različnih načinih delovanja.

Ikona	Način delovanja
	<b>Hlajenje.</b> V tem načinu delovanja se bo hlajenje aktiviralo, ko to zahtevata nastavitvena točka ali delovanje z zaporo.
	<b>Ogrevanje.</b> V tem načinu delovanja se bo ogrevanje aktiviralo, ko to zahtevata nastavitvena točka ali zapora.
	<b>Samo ventilator.</b> V tem načinu zrak samo kroži brez hlajenja ali ogrevanja.
	<b>Sušenje.</b> V tem načinu se zmanjša vlažnost zraka, temperatura pa minimalno naraste. Upravljanje temperature in hitrosti ventilatorja poteka samodejno in ju ni mogoče nadzorovati s krmilnikom. Sušenje ne deluje, če je sobna temperatura prenizka.
	<b>Prezračevanje.</b> V tem načinu se prostor zrači, vendar se ne hladi ali ogreva.
	<b>Čiščenje zraka.</b> V tem načinu deluje dodatna enota za čiščenje zraka.
	<b>Prezračevanje + čiščenje zraka.</b> Kombinacija prezračevanja in čiščenja zraka.
	<b>Samodejno.</b> V samodejnem načinu notranja enota samodejno preklaplja med ogrevanjem in hlajenjem, kot to zahteva nastavitvena točka.

**INFORMACIJE**

Odvisno od notranje enote je na voljo več ali manj načinov delovanja.

## 5.2.1 O načinih delovanja

**INFORMACIJE**

Če je notranja enota samo za hlajenje, jo je mogoče nastaviti le na hlajenje, samo ventilator ali suho delovanje.

**INFORMACIJE**

Ko načini delovanja niso na voljo v meniju načinov delovanja, je prav tako mogoče, da so zaklenjeni. Zaklepanje načinov delovanja se izvede skozi aplikacijo Madoka Assistant. Za več informacij glejte aplikaciji Madoka Assistant in "[Zaklep funkcije](#)" [▶ 107].

**INFORMACIJE**

Če je spreminjanje delovanja notranje enote pod centraliziranim upravljanjem (na domačem zaslonu utripa ikona za 'spreminjanje pod centraliziranim upravljanjem'), NI mogoče spremeniti načina delovanja te notranje enote. Za več informacij glejte "[Glavna enota za hlajenje/ogrevanje](#)" [▶ 81].

**Hlajenje**

Če je zunaj zelo toplo, je lahko potrebnega nekaj časa, preden temperatura prostora doseže nastavljeno.

Ko je notranja temperatura nizka in je notranja enota nastavljena na hlajenje, lahko notranja enota najprej zažene način delovanja odmrzovanje (npr. ogrevanje), da bi sistemu preprečila zmanjševanje zmogljivosti hlajenja zaradi zmrzali na izmenjevalniku toplote. Za več informacij glejte "[Ogrevanje](#)" [▶ 18].



Notranja enota lahko zažene hlajenje, ker deluje z zaporo. Za več informacij glejte "[Zapora](#)" [▶ 103].

**Ogrevanje**

Ko deluje v načinu ogrevanja, sistem potrebuje več časa, da doseže nastavljeno temperaturo, kakor če deluje v načinu hlajenje. Da bi nadoknadili čas, priporočamo, da sistem sprožite vnaprej s funkcijo časovnika.

Notranja enota lahko zažene Ogrevanje, ker deluje z zaporo. Za več informacij glejte "[Zapora](#)" [▶ 103].

Da bi preprečili hladne piše in zmanjševanje zmogljivosti ogrevanja, lahko sistem zaženete v naslednjih posebnih načinih ogrevanja:

Delovanje	Opis
<b>Odmrzovanje</b>	<p>Da bi preprečili izgubo zmogljivosti ogrevanja zaradi zmrzali, ki se je nakopičila na zunanji enoti, bo sistem samodejno preklopil v načinu odmrzovanja.</p> <p>Med odmrzovanjem bo ventilator notranje enote nehal delovati in na domačem zaslonu se bo pojavila naslednja ikona:</p>  <p>Sistem bo obnovil običajno delovanje po približno 6 do 8 minutah.</p>
<b>Vroči zagon (VRV samo)</b>	<p>Med vročim zagonom bo ventilator notranje enote nehal delovati in na domačem zaslonu se bo pojavila naslednja ikona:</p> 

**INFORMACIJE**

Ko je sistem zaustavljen medtem, ko notranja enota deluje v načinu ogrevanje, bo ventilator deloval še približno 1 minuto, da bi iz notranje enote prešel preostanek toplote.

**INFORMACIJE**

- Nižja je zunanja temperatura, nižja je zmogljivost ogrevanja. Če zmogljivost ogrevanja sistema ne zadošča, priporočamo, da vključite v sistem še eno ogrevalno enoto (če uporabite napravo na izgorevanje, redno zračite prostor. Ogrevalnih enot ne smete uporabljati tam, kjer bi bile izpostavljene zračnemu toku notranje enote).
- Notranja enota je tipa s kroženjem vročega zraka. Zato po zagonu potrebuje nekaj časa, da ogreje prostor.
- Notranja enota bo samodejno delovala, dokler se notranja enota sistema ne dvigne na določen nivo.
- Ko se vroči zrak zadržuje pod stropom in imate mrzle noge, priporočamo, da v sistem vključite cirkulator.

**Sušenje****OPOMBA**

Da bi preprečili puščanje vode ali odpoved sistema, sistema NE vključite takoj po delovanju notranje enote. Preden sistem izključite, počakajte, dokler črpalka ne izčrpa vse vode, ki je ostala v notranji enoti (približno 1 minuto).

**INFORMACIJE**

Da bi zagotovili nemoten zagon, sistema ne izklaplajte med delovanjem.









## Samodejno





## INFORMACIJE

Če je nastavljena logika nastavitvene točke notranje enote, sistem ne more delovati v načinu Samodejno. Da omogočite način delovanja Samodejno, nastavite logiko nastavitvene točke na daljinskem krmilniku. Za več informacij glejte aplikaciji Madoka Assistant in "Logika nastavitvene točke" [▶102].

Logika samodejnega načina delovanja je odvisna od nastavljene logike nastavitvene točke (nastavitev Madoka Assistant v aplikaciji).

Enojna nastavitvena točka	Dvojna nastavitvena točka
 C2 -----  + C1 ----- ) 0,5°C ~ 2°C ) 0,5°C ~ 2°C  SP -----   + C1 ----- ) 0,5°C ~ 2°C ) 0,5°C ~ 2°C C2 -----	 C2 -----  + C1 -----  SP ----- ) 0,5°C ~ 2°C ) 0,5°C ~ 2°C ) DIFF   SP -----  + C1 ----- ) 0,5°C ~ 2°C ) 0,5°C ~ 2°C C2 -----

	Nastavitvena točka hlajenja
	Nastavitvena točka ogrevanja
DIFF	Minimalna razlika med nastavitvenima točkama ogrevanje in hlajenje
 +C1	Nastavitvena točka preklopa (z varovalnim časovnikom)
C2	Nastavitvena točka prisilnega preklopa
0,5°C~2°C	Lokalno nastavljeni temperaturni intervali med nastavitvenimi točkami



## INFORMACIJE

Privzeta vrednost nastavitvenega temperaturnega območja (0,5°C~2°C) je 0,5°C.

Do preklopa iz enega načina delovanja v drugega pride v naslednjih primerih:

### 1. primer: primarni prekop (+C1)

Do preklopa pride od trenutka, ko se sobna temperatura dvigne nad/pade pod nastavitveno točko preklopa za hlajenje/ogrevanje (C1) in se varnostni časovnik izteče.

**Primer:**

Enojna nastavitvena točka	Dvojna nastavitvena točka
<p>C2 ----- 24°C + C1 ----- 23°C SP ----- 22°C + C1 ----- 21°C C2 ----- 20°C</p>	<p>C2 ----- 26°C + C1 ----- 25°C SP ----- 24°C SP ----- 22°C + C1 ----- 21°C C2 ----- 20°C</p>
<p>Sistem ogreva prostor. Ko se čez nekaj časa sobna temperatura dvigne nad C1 (23°C), pride do preklopa iz ogrevanja v hlajenje, če se je varnostni časovnik iztekel. Če se varnostni časovnik ni iztekel, bo do preklopa prišlo šele v trenutku, ko se bo to zgodilo. Po preklopu začne varnostni časovnik spet odšteti, tako da lahko prepreči prezgodnji naslednji preklop.</p> <p>Sistem hladi prostor. Ko čez nekaj časa sobna temperatura pade pod C1 (21°C), pride do preklopa iz hlajenja v ogrevanje, če se je varnostni časovnik iztekel. Če se varnostni časovnik ni iztekel, bo do preklopa prišlo šele v trenutku, ko se bo to zgodilo. Po preklopu začne varnostni časovnik spet odšteti, tako da lahko prepreči prezgodnji naslednji preklop.</p>	<p>Sistem ogreva prostor. Ko se čez nekaj časa sobna temperatura dvigne nad C1 (25°C), pride do preklopa iz ogrevanja v hlajenje, če se je varnostni časovnik iztekel. Če se varnostni časovnik ni iztekel, bo do preklopa prišlo šele v trenutku, ko se bo to zgodilo. Po preklopu začne varnostni časovnik spet odšteti, tako da lahko prepreči prezgodnji naslednji preklop.</p> <p>Sistem hladi prostor. Ko čez nekaj časa sobna temperatura pade pod C1 (21°C), pride do preklopa iz hlajenja v ogrevanje, če se je varnostni časovnik iztekel. Če se varnostni časovnik ni iztekel, bo do preklopa prišlo šele v trenutku, ko se bo to zgodilo. Po preklopu začne varnostni časovnik spet odšteti, tako da lahko prepreči prezgodnji naslednji preklop.</p>

### 1. primer: prisilni preklop (C2)

Do prisilnega preklopa pride, ko se sobna temperatura dvigne nad/pade pod nastavitveno točko prisilnega preklopa za hlajenje/ogrevanje (C2), medtem ko varnostni časovnik še vedno odšteva.

#### Primer:

Enojna nastavitvena točka	Dvojna nastavitvena točka
<p>Sistem ogreva prostor. Ko se sobna temperatura dvigne nad C2 (24°C), medtem ko varnostni časovnik še vedno odšteva, pride do prisilnega preklopa z ogrevanja na hlajenje.</p> <p>Sistem hladi prostor. Ko sobna temperatura pade pod C2 (20°C), medtem ko varnostni časovnik še vedno odšteva, pride do prisilnega preklopa s hlajenja na ogrevanje.</p>	<p>Sistem ogreva prostor. Ko se sobna temperatura dvigne nad C2 (26°C), medtem ko varnostni časovnik še vedno odšteva, pride do prisilnega preklopa z ogrevanja na hlajenje.</p> <p>Sistem hladi prostor. Ko sobna temperatura pade pod C2 (20°C), medtem ko varnostni časovnik še vedno odšteva, pride do prisilnega preklopa s hlajenja na ogrevanje.</p>



#### INFORMACIJE

Da bi preprečili prepogoste preklope, do teh navadno pride, šele ko varnostni časovnik izteče (npr. v 1. primeru). Da pa bi preprečili, da se prostor preveč ogreje ali ohladi, pride do prisilnega preklopa, ko sobna temperatura doseže C2, medtem ko varnostni časovnik še vedno odšteva (npr. v 2. primeru).

### 5.2.2 Da bi nastavili način delovanja

- 1 Premaknite se po meniju za način delovanja.



- 2 Uporabite in , da bi izbrali način delovanja.

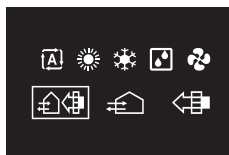

- 3 Pritisnite , da bi ga aktivirali.

**Rezultat:** Notranja enota spremeni način delovanja in upravljalnik se vrne na začetni zaslon.

## 5.3 Nastavitvena točka

Nastavitvena točka je ciljna temperatura za načine hlajenje, ogrevanje in samodejni način.

### 5.3.1 O nastavitveni točki

Ovisno od konfiguracije je na domačem zaslonu prikazana nastavitvena točka temperature kot številna vrednost ali kot simbol.



#### INFORMACIJE

Za to, kako nastaviti nastavitveno točko na domačem zaslonu, glejte aplikacijo Madoka Assistant. Glejte tudi "[Zaslon](#)" [▶ 97].

#### Nastavitvena točka na domačem zaslonu: Številna

Če domači zaslon prikazuje nastavitveno točko kot številno vrednost, nadzorujete sobno temperaturo z dviganjem ali spuščanjem nastavitvene točke v korakih po 1°C.



Privzeti razpon nastavitvene točke je 16°C~32°C. Če so nastavljene omejitve za razpon s funkcijo razpona nastavitvene točke (funkcija v aplikaciji Madoka Assistant, glejte "[Razpon nastavitvene točke](#)" [▶ 105]), je mogoče le dvigniti ali spustiti nastavitveno točko na nastavljeni zgornjo/spodnjo mejo nastavitvene točke.

#### Nastavitvena točka na domačem zaslonu: Simbolna

Če domači zaslon prikazuje nastavitveno točko kot simbol, nadzorujete temperaturo prostora z dviganjem ali spuščanjem nastavitvene točke glede na "referenčno nastavitveno točko" (vizualno prikazano z oznako sredi termometra).

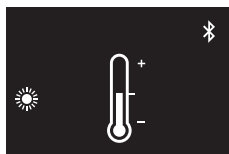

Nastavitveno točko je možno dvigniti za do tri korake po 1°C nad in jo spustiti za tri korake po 1°C pod referenčno nastavitveno točko.

**Primer:** če je referenčna nastavitvena točka 25°C, jo je možno dvigniti na 28°C in spustiti na 22°C.

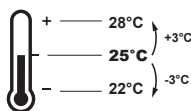

#### INFORMACIJE

Za to, kako nastaviti nastavitveno točko na domačem zaslonu, glejte aplikacijo Madoka Assistant. Glejte tudi "[Zaslon](#)" [▶ 97].

Izjeme za to logiko so možne v primeru:

- Omejitve razpona nastavitvene točke
- Centralno krmiljenje/krmiljenje z urnikom

### Razpon nastavitvene točke

Če so nastavljene omejitve za privzeti razpon nastavitvene točke (16°C~32°C) s funkcijo razpona nastavitvene točke (funkcija Madoka Assistant v aplikaciji, glejte "Razpon nastavitvene točke" [▶ 105]), je mogoče le dvigniti ali spustiti nastavitveno točko na nastavljeni zgornjo/spodnjo mejo nastavitvene točke.

**Primer:** če je referenčna temperatura 25°C, lahko običajno spustite nastavitveno točko do 22°C. Če pa je omejitev nastavitvene točke nastavljena na 23°C, jo lahko spustite le na 23°C.

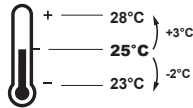

### Centralno krmiljenje/Urnik

Če sistem nadzorujeta centralni krmilnik ali urnik, je mogoče običajni razpon nastavitvene točke +3°C/−3°C ovreči IN spremeniti.

ČE	POTEM
Centralizirani krmilnik ali urnik vsiljujeta nastavitveno točko znotraj običajnega razpona nastavitvene točke +3°C/−3°C.	Nič nenavadnega se ne zgodi in sistem upošteva običajno nastavitveno točko in logiko razpona nastavitvene točke.
Centralizirani krmilnik ali urnik vsiljujeta nastavitveno točko, ki presega običajni razpon nastavitvene točke +3°C/−3°C.	<p>Naložena nastavitvena točka postane nova zgornja/spodnja meja za razpon +3°C/−3°C in celoten razpon se zamakne v skladu z novo omejitvijo.</p> <p><b>Primer:</b> referenčna nastavitvena točka je nastavljena na 25°C, kar pomeni naslednji razpon nastavitvene točke:</p> <p>Če centralizirani krmilnik ali urnik spremenita nastavitveno točko na 21°C, kar je pod razponom, bo "21°C" postala nova spodnja meja in razpon se bo zamaknil glede na novo omejitev.</p>

### 5.3.2 Da bi nastavili nastavitveno točko

**Predpogoj:** Aktiven mora biti način delovanja "hlajenje", "ogrevanje" ali "samodejno".

- 1 Na začetnem zaslonu uporabite  in , da prilagodite nastavitveno točko.





**Rezultat:** Spremeni se nastavitvena točka temperature notranje enote.

## 5.4 Datum in čas

Nastavite datum in čas notranjih enot, povezanih s krmilnikom.

### 5.4.1 Spreminjanje datuma in ure

Ovisno do nastavitve poletnega časa ima na voljo naslednje prikaze poletnega časa:

	Poletni čas
	Zimski čas

Za več informacij glejte "[Nastavitve sistema za notranjo enoto](#)" [▶ 70] (nastavitve daljinskega krmilnika) in "[Datum in čas](#)" [▶ 99] (nastavitve aplikacije).

### 5.4.2 Da bi nastavili datum in čas

- 1 Premaknite se v menu za datum in čas.

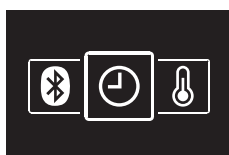

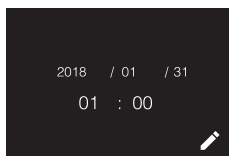

- 2 Pritisnite , da bi aktivirali .



**Rezultat:** Polja se odklenejo za urejanje.



- 3 Nastavite trenutni datum in čas. Nastavite z  in . Potrdite z . Premikajte se po meniju, dokler niso vsa polja pravilno nastavljena.

**Rezultat:** Nastavite datum in čas.

**INFORMACIJE**

Potrditev vrednosti v polju vas bo samodejno odneslo v naslednje polje. Da bi dokončali nastavitve in zapustili menu, potrdite vrednost v zadnjem polju.



## 5.5 Zračni pretok

### 5.5.1 Smer zračnega pretoka

Smer zračnega pretoka je smer, v katero piha zrak iz enote.

#### O smeri zračnega pretoka

Nastaviti je mogoče naslednje smeri zračnega pretoka:

Smer	Zaslon
<b>Fiksen položaj.</b> Notranja enota piha zrak v 1 od 5 fiksnih položajev.	
<b>Preklapljanje.</b> Notranja enota preklaplja med 5 položaji.	
<b>Samodejno.</b> Notranja enota prilagodi smer zračnega pretoka v skladu s tem, kar zazna senzor premika.	

**INFORMACIJE**

- Odvisno od tipa notranje enote in/ali razporeditve in organizacije sistema samodejna smer zračnega pretoka morda ni na voljo.
- Pri nekaterih tipih notranjih enot ni mogoče nastavljati smeri pretoka.

#### Samodejni nadzor zračnega pretoka

V naslednjih delovnih pogojih je mogoče smer zračnega pretoka nadzirati samodejno:

- Ko je temperatura prostora višja od nastavitvene točke krmilnika za ogrevanje (vključno s samodejnim delovanjem).
- Ko notranje enote delujejo v načinu ogrevanja in je aktivna funkcija odmrzovanja.
- Ko notranja enota deluje v načinu Neprekinjeno delovanje in je smer zračnega pretoka vodoravna.

#### Da bi nastavili smer zračnega pretoka

- 1 Premaknite se po menuju za nastavitve smeri zračnega pretoka.



- 2 Uporabite  in  za prilagoditev smeri zračnega pretoka.



- 3 Pritisnite , da bi potrdili.



**Rezultat:** Notranja enota spremeni smer zračnega pretoka in upravljalnik se vrne na začetni zaslon.

## 5.5.2 Hitrost ventilatorja

Hitrost ventilatorja je moč, s katero tok zraka piha iz notranje enote.

### O hitrosti ventilatorja

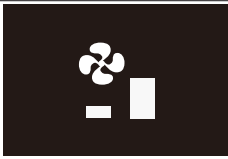
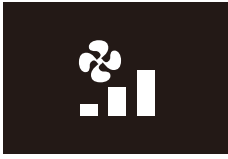
Ovisno od notranje enote lahko izbirate med:

Hitrost ventilatorja	Zaslon
2 hitrosti ventilatorja	
3 hitrosti ventilatorja	
5 hitrosti ventilatorja	

Nekatere notranje enote dodatno podpirajo samodejno hitrost ventilatorja. V tem primeru lahko notranja enota samodejno prilagodi hitrost ventilatorja glede na nastavitveno točko in notranjo enoto.

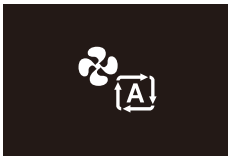
Hitrost ventilatorja	Zaslon
Samodejno	



#### INFORMACIJE

- Za namene mehanske zaščite je mogoče, da notranja enota preklopi v način 'samodejna hitrost ventilatorja'.
- Če ventilator neha delovati, to ne pomeni nujno odpovedi sistema. Ventilator lahko neha delovati kadarkoli.
- Morda je potrebnega nekaj časa za izvedbo sprememb nastavitve ventilatorja.

### Da bi nastavili hitrost ventilatorja

- 1 Premaknite se na menu hitrosti ventilatorja.

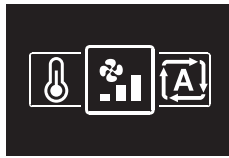

- 2 Uporabite  in , da bi prilagodili hitrost ventilatorja.



- 3 Pritisnite , da bi potrdili.

**Rezultat:** Notranja enota spremeni hitrost ventilatorja in upravljalnik se vrne na začetni zaslon.

## 5.6 Prezračevanje





### INFORMACIJE

Nastavitev prezračevanja je mogoča SAMO za prezračevalne enote z rekuperacijo toplote.

### 5.6.1 Način prezračevanja

Enota za prezračevanje z rekuperacijo toplote deluje v različnih načinih delovanja.

Ikona	Način prezračevanja
	<b>Prezračevanje z rekuperacijo energije.</b> Zunanji zrak se dovaja v prostor skozi izmenjevalnik toplote.
	<b>Obvod.</b> Zunanji zrak se dovaja v prostor, ne da bi šla skozi izmenjevalnik toplote.
	<b>Samodejno.</b> Da bi kar najbolj učinkovito prezračili prostor, enota za prezračevanje z rekuperacijo toplote preklaplja med načinom "obvod" in "prezračevanje z rekuperacijo energije" (na podlagi notranjih izračunov).



### INFORMACIJE

Odvisno od enote za prezračevanje z rekuperacijo toplote je na voljo več ali manj načinov delovanja.



### INFORMACIJE

Spreminjanje načinov prezračevanja je mogoče ne glede na krmiljenje glavne enote za hlajenje/ogrevanje. Za več informacij glejte "[Glavna enota za hlajenje/ogrevanje](#)" ► 81].



### OPOMBA

Preden zaženete delovanje sistema, MORA biti enota pod napajanjem vsaj 6 ur, da bi se izognili okvari kompresorja med zagonom.



### INFORMACIJE

Da bi zagotovili nemoten zagon, sistema ne izklaplajte med delovanjem.

**Da bi nastavili način delovanja**

- 1 Premaknite se po meniju za način prezračevanja.



- 2 Uporabite **-** in **+** za izbiro načina prezračevanja.



- 3 Pritisnite **OK**, da bi ga aktivirali.

**Rezultat:** Enota za prezračevanje z rekuperacijo toplote spremeni način delovanja in upravljalnik se vrne na začetni zaslon.

## 5.6.2 Stopnja prezračevanja

Hitrost prezračevanja je hitrost ventilatorja med delovanjem ventilatorja.

**Da bi nastavili stopnjo prezračevanja**

- 1 Premaknite se po meniju za stopnjo prezračevanja.



- 2 Uporabite **-** in **+** za prilagoditev stopnje prezračevanja.

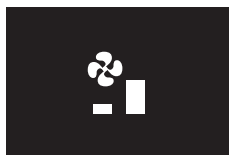

- 3 Pritisnite **OK**, da bi potrdili.

**Rezultat:** Enota za prezračevanje z rekuperacijo toplote spremeni stopnjo prezračevanja in upravljalnik se vrne na začetni zaslon.

## 5.7 Napredna uporaba



Upravljalnik omogoča le upravljanje osnovnega delovanja sistema. Za napredno delovanje uporabite aplikacijo Madoka Assistant.

**INFORMACIJE**

Da bi krmilnik krmilili iz aplikacije, ga morate povezati na mobilno napravo, na katero boste namestili aplikacijo. Za navodila glejte "[15.2 Povezovanje v par](#)" [▶ 88].

## 6 Vzdrževanje in servisiranje

### 6.1 Pregled: Vzdrževanje in servisiranje

Ko komponenta v sistemu potrebuje vzdrževanje ali servis, se posvetujte s prodajalcem. Da bi prikazal, da je potrebno vzdrževanje, je na krmilniku prikazano  na domačem zaslonu, nato pa se prikaže zaslon z opozorilom, takoj ko pritisnete , da bi vstopili v glavni menu z domačega zaslona.

Na vzdrževanje notranje enote se nanašajo naslednji opozorilni zasloni:

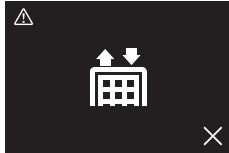
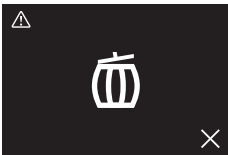

<p>Očistite filter notranje enote</p> 	<p>Zamenjajte filter notranje enote</p> 
<p>Izpraznite zbiralnik prahu notranje enote</p> 	<p>—</p>

# 7 Odpravljanje težav

V tem poglavju

7.1	Pregled: Odpravljanje težav.....	31
7.2	Zaznavanje puščanja hladiva .....	31
7.2.1	O zaznavanju puščanja hladiva .....	31
7.2.2	Da bi zaustavili alarm o zaznavanju puščanja.....	32

## 7.1 Pregled: Odpravljanje težav

Ko v sistemu pride do napake, se posvetujte s prodajalcem. Da bi prikazal napako v sistemu, je na krmilniku prikazano  na domačem zaslonu, nato pa se prikaže zaslon z napako, takoj ko pritisnete , da bi vstopili v glavni menu z domačega zaslona.

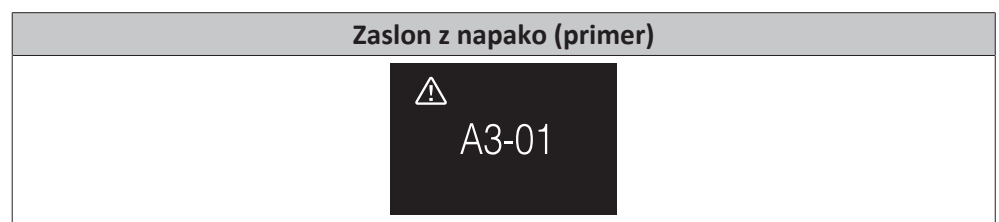

**i** **INFORMACIJE**

Če je krmilnik nastavljen, da deluje v načinu "Nadzorni", doda "naslov nadzorovane sobe" okvarjene notranje enote na zaslon z napakami. V načinu "Nadzorni" je obvezno treba nastaviti edinstveni naslov "naslov nadzorovane sobe" za vsako notranjo enoto. "Naslov nadzorovane sobe" je mogoče nastaviti v aplikaciji Madoka Assistant. Pozor, v primeru več primerov puščanja je prikazan le naslov prve okvarjene enote.

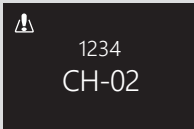

Za več informacij o načinih, na katere je mogoče nastaviti krmilnik, da bo deloval, glejte "4.1 O krmilniku" [▶11].

## 7.2 Zaznavanje puščanja hladiva

Ko sistem zazna puščanje hladiva, se sproži alarm. Zaustavite alarm in se posvetujte s prodajalcem.

**i** **INFORMACIJE**

Za več informacij o tem, kaj narediti v aplikaciji v primeru puščanja hladiva, glejte "15 O aplikaciji" [▶87].

### 7.2.1 O zaznavanju puščanja hladiva

Informacije, ki jih prikazuje krmilnik v primeru puščanja hladiva, so odvisne od načina delovanja, na katerega je nastavljen krmilnik.

## Načina Normalno in Samo alarm

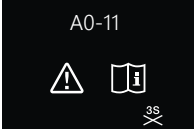
Glavni krmilnik	Pomožni krmilnik
Krmilnik prikazuje številko puščajoče notranje enote 	Krmilnik ne prikazuje številke puščajoče notranje enote 

## Nadzorni način

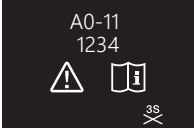
Glavni krmilnik	Pomožni krmilnik
—	Krmilnik prikazuje naslov nadzorovane sobe puščajoče notranje enote 



## INFORMACIJE

Za več informacij o načinih glejte "4.1 O krmilniku" [▶ 11].

## 7.2.2 Da bi zaustavili alarm o zaznavanju puščanja

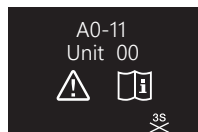

- 1 Pritisnite in 3 sekunde držite **+**, da bi zaustavili alarm.

**Rezultat:** Alarm se zaustavi.

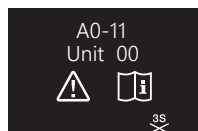

- 2 Posvetujte se s prodajalcem.

Za monterja

## 8 O škatli

### 8.1 Da bi upravljalnik vzeli iz embalaže

- 1 Odprite škatlo.
- 2 Ločite dodatke.

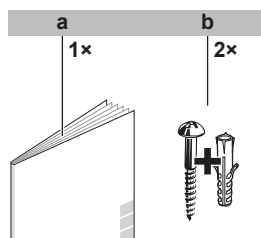

- a** Priročnik za montažo in uporabo  
**b** Vijaki za les + zidni vložki (Ø4,0x30)

## 9 Priprava

### 9.1 Zahteve ožičenja

Vse ožičenje mora ustrezati naslednjim zahtevam:

Specifikacija za vodnike	Vrednost
Tip	Z vinilom oplaščen vodnik ali kabel (2-žilni)
Prerez	0,75~1,25 mm <sup>2</sup>
Maksimalna dolžina	500 m

#### 9.1.1 Da bi pripravili kable, potrebne za namestitev

- 1 Olupite ovoj dela kabla, ki ga morate potegniti skozi zadnjo steno ohišja (L), kot prikazujeta slika in preglednica.
- 2 Med 2 kabloma pustite 10 mm razdaljo.

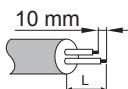

Vtičnica za ožičenje	L
Zgoraj	±150 mm
Levo	±120 mm
Spodaj	±100 mm
Zadaj	Ni zahtev

# 10 Montaža

V tem poglavju

10.1	Pregled: Montaža.....	36
10.2	Nameščanje upravljalnika.....	36
10.2.1	O nameščanju krmilnika.....	36
10.2.2	Da bi namestili upravljalnik.....	37
10.3	Priključevanje električnega ožičenja.....	37
10.3.1	Varnostni ukrepi pri priključevanju električnega ožičenja.....	37
10.3.2	Da bi povezali električne kable.....	38
10.4	Zapiranje upravljalnika.....	39
10.4.1	Varnostni ukrepi pri zapiranju krmilnika.....	39
10.4.2	Da bi zapri upravljalnik.....	39
10.5	Odpiranje krmilnika.....	40
10.5.1	Varnostni ukrepi pri odpiranju krmilnika.....	40
10.5.2	Da bi odprli krmilnik.....	40

## 10.1 Pregled: Montaža

Namestitev krmilnika navadno sestoji iz naslednjih stopenj:

- 1 Določanje, kako želite potegniti električno ožičenje in odstranitev temu primernega dela ohišja.
- 2 Nameščanje zadnjega dela ohišja na steno.
- 3 Priključevanje električnega ožičenja.
- 4 Zapiranje krmilnika.

## 10.2 Nameščanje upravljalnika

### 10.2.1 O nameščanju krmilnika

Preden lahko namestite upravljalnik, se morate odločiti, kod bodo potekali kabli. V skladu s tem odstranite kos ohišja na zadnji strani upravljalnika.

Ožičenje je mogoče usmeriti navzgor, nazaj, levo ali navzdol. Odstranite kos ohišja na zadnji strani, kot prikazuje risba.

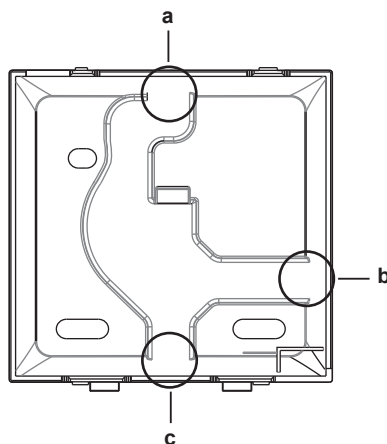

- a** Ožičenje z zgornje strani
- b** Ožičenje z leve strani
- c** Ožičenje s spodnje strani

Če napeljujete ožičenje z zadnje strani, ni treba odstranjevati ničesar.

**INFORMACIJE**

Ko vlečete ožičenje od zgoraj ali od zadaj, ga vdenite skozi izbojno odprtino, preden zadnji del ohišja namestite na steno.

## 10.2.2 Da bi namestili upravljalnik

- 1 Vzemite vijake in vložke iz vrečke z dodatki.
- 2 Zadnji del ohišja namestite na ravno površino.

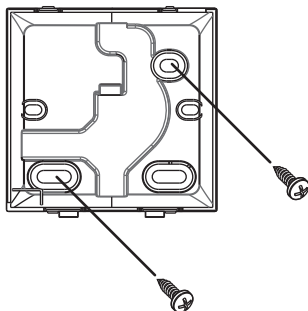
**INFORMACIJE**

Če je to zahtevano (npr. pri nameščanju vgrajene električne omarice za inštalacijo), naredite izbojne odprtine za namestitev zadnjega ohišja.

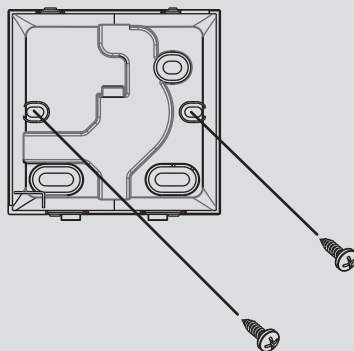
**OPOMBA**

Ko nameščate zadnje ohišje na električno omarico, umeščeno v v steno in poravnano z njo, se prepričajte, da je stena popolnoma ravna.

**OPOMBA**

Pazite, da ga ne boste preveč zategnili vijakov, ker bi s tem lahko zvlili ohišje.

## 10.3 Priključevanje električnega ožičenja

## 10.3.1 Varnostni ukrepi pri priključevanju električnega ožičenja

**INFORMACIJE**

Preberite tudi varnostne ukrepe in zahteve v naslednjih poglavjih:

- Splošni varnostni ukrepi
- Priprava

**OPOZORILO**

Napeljavo kablov in električne priključke mora izvajati pooblaščen električar. Pri tem mora upoštevati vse lokalne predpise in zakonodajo.

**POZOR**

Ko povezuje krmilnik in notranjo enoto, pazite, da stikalna omarica notranje enote in ožičenje prenosa nista povezana.

**OPOMBA**

Povezovalno ožičenje NI priloženo.

**OPOMBA**

Med napeljavo speljite te vodnike stran od napajalnega ožičenja, da se tako izognete električnim motnjam (zunanje motnje).

**INFORMACIJE**

P1 in P2 nimata polaritete.

## 10.3.2 Da bi povezali električne kable

Povežite priključne sponke krmilnika P1/P2 na priključne sponke notranje enote P1/P2.

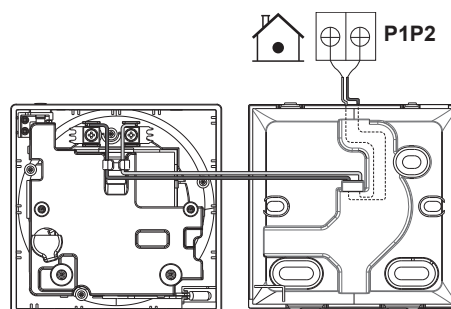
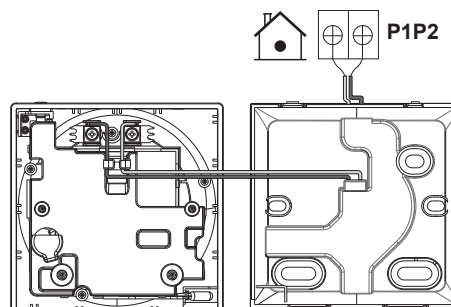
**Z zgornje strani****Z zadnje strani**

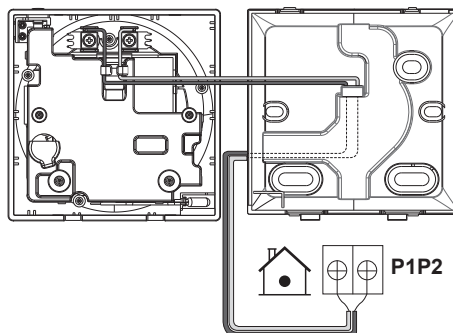
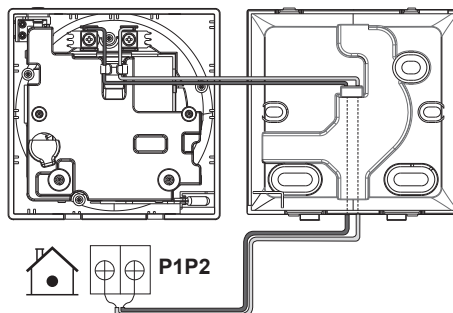
**Z leve strani****S spodnje strani**

## 10.4 Zapiranje upravljalnika

### 10.4.1 Varnostni ukrepi pri zapiranju krmilnika

**POZOR**

Nikoli se ne dotikajte notranjih delov upravljalnika.

**POZOR**

Ko zapirate upravljalnik, pazite, da ne boste priprli kablov.

**OPOMBA**

da bi preprečili poškodbe, se prepričajte, da je čelna plošča upravljalnika varno kliknila v zadnji del ohišja.

### 10.4.2 Da bi zaprli upravljalnik

- 1 Kliknite čelno ploščo upravljalnika v zadnji del ohišja.

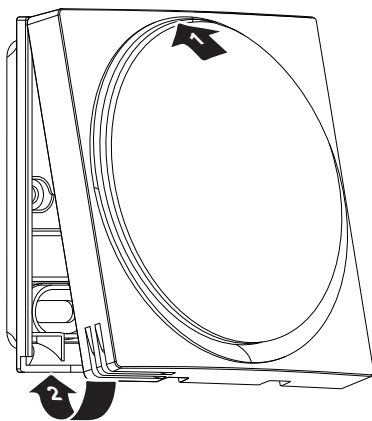

- 2** Ko je mesto namestitve brez prahu, odstranite zaščitno nalepko.

## 10.5 Odpiranje krmilnika

### 10.5.1 Varnostni ukrepi pri odpiranju krmilnika



#### OPOMBA

Krmilnik tiskanega vezja je nameščen v sprednji del ohišja. Ko odpirate krmilnik, pazite, da ne bi poškodovali tiskanega vezja.



#### OPOMBA

Ko sta sprednji in zadnji del ohišja ločena, pazite, da tiskano vezje ne bo prišlo v stik s prahom ali vlago.

### 10.5.2 Da bi odprli krmilnik

- 1** Vtaknite ploščati izvijač v enega od spodnjih zapornih mehanizmov in ga počasi zavrtite.

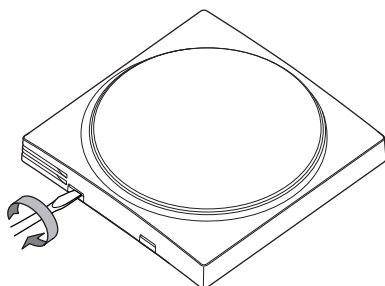

# 11 Zagon sistema

Krmilnik se napaja iz notranje enote. Zagnal se bo, takoj ko bo povezan na napajanje. Da bi deloval, se prepričajte, da je notranja enota vključena.

Ko je krmilnik vključen, se bo samodejno zagnal. Če je prvi ali edini krmilnik, ki je priključen na notranjo enoto, mu bo samodejno dodeljena vloga glavnega krmilnika.

## 11.1 Oznaka krmilnika

Ko je zagnan, krmilnik določite za delovanje v načinih "Normalni", "Samo alarm" ali "Nadzorni" in določite, ali je glavni ali pomožni krmilnik. Če je krmilnik nastavljen na način "Nadzorni", je lahko le pomožni krmilnik.

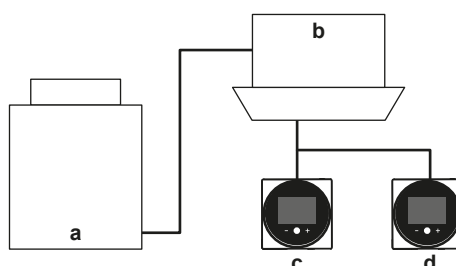

- a** Zunanja enota
- b** Notranja enota
- c** Glavni daljinski krmilnik
- d** Pomožni daljinski krmilnik

Na zaslonu z informacijami je stanje glavni/pomožni označeno z naslednjimi ikonami:

Ikona	Opis
	Glavna
	Pomožna

Za več informacij glejte "[Zaslon z informacijami](#)" [▶ 50].



### INFORMACIJE

Mogoče je uporabiti le glavni in pomožni krmilnik istega tipa.



### INFORMACIJE

Če je del sistema digitalni vnosni prilagojevalnik BRP7A5\*, ni mogoče priključiti in določiti drugega krmilnika. Povezovanje drugega krmilnika, ko je v sistemu že prilagojevalnik, bo povzročilo napako na prilagojevalniku.



### INFORMACIJE

Če pomožni krmilnik po dveh minutah ne pokaže domačega zaslona, izključite napajanje in preverite ožičenje.



### INFORMACIJE

Po vnovični dodelitvi krmilnika sistem zahteva ponastavitev.

**INFORMACIJE**

Pomožni krmilniki ne podpirajo vseh funkcij. Če na pomožnem krmilniku ne najdete funkcije, preverite, ali je na voljo na glavnem krmilniku.

**INFORMACIJE**

Da lahko glavni in pomožni krmilnik sodelujeta, morata imeti enako vrednost nastavitve "Nastavitvena točka na domačem zaslonu" (nastavitev v aplikaciji Madoka Assistant), na primer vsi morajo biti nastavljeni na "Številska" ali na "Simbolna".

## 11.1.1 Da bi upravljalniku dodelili vlogo pomožnega upravljalnika

**Predpogoj:** Glavni upravljalnik je že povezan na notranjo enoto.

- 1 Povežite drugi upravljalnik.

**Rezultat:** Zagnal se bo samodejno.

- 2 Počakajte, da se na zaslonu pojavi napaka U5 ali U8.



- 3 Ko se pojavi napaka, pritisnite  in ga držite pritisnjene, dokler se na zaslonu ne pojavi "2".



**Rezultat:** Upravljalnik ima zdaj vlogo pomožnega upravljalnika.

# 12 Daljinski krmilnik: Pregled

V tem poglavju

12.1	O krmilniku.....	43
12.1.1	Da bi lahko nastavili krmilnik.....	44
12.2	Gumbi.....	44
12.3	Ikone stanj.....	45
12.4	Indikator statusa.....	46
12.4.1	Vedenje.....	46

## 12.1 O krmilniku

Ovisno od konfiguracije je mogoče krmilnik uporabljati v enem od treh načinov. Vsak način omogoča drugačno delovanje krmilnika.

Način	Funkcija
Običajno	Krmilnik ima na voljo vse funkcije. Na voljo so vse funkcije, opisane v poglavju "13 Upravljanje" [▶ 48]. Krmilnik je lahko nastavljen kot glavni ali pomožni.
Samo alarm	Krmilnik deluje le kot alarm za zaznavanje puščanja za eno notranjo enoto. Na voljo ni nobena funkcija, opisana v poglavju "13 Upravljanje" [▶ 48]. Za informacije o alarmu za zaznavanje puščanja glejte "7.2 Zaznavanje puščanja hladiva" [▶ 31]. Krmilnik je lahko nastavljen kot glavni ali pomožni.
Nadzorni	Krmilnik deluje le kot alarm za zaznavanje puščanja za ves sistem, npr. več notranjih enot in ustreznih krmilnikov. Ta način je namenjen za krmilnik, ki se uporablja na nadzornem mestu, npr. v hotelski recepciji. Na voljo ni nobena funkcija, opisana v poglavju "13 Upravljanje" [▶ 48]. Za informacije o alarmu za zaznavanje puščanja glejte "7.2 Zaznavanje puščanja hladiva" [▶ 31]. Krmilnik je lahko le pomožni krmilnik.

Za več informacij o tem, kako nastaviti krmilnik, da ga bo mogoče uporabljati v določenem načinu, glejte "Da bi lahko nastavili krmilnik" [▶ 44]. Ko uporabljate način "Nadzorni", je pomembno, da nastavite naslov nadzorovanega prostora, da boste vedeli, na kateri notranji enoti se je pojavil alarm o puščanju hladiva. Glejte "Naslov nadzorovane sobe" [▶ 116] za več informacij.

## 12.1.1 Da bi lahko nastavili krmilnik

Krmilnik lahko nastavite tako, da deluje v enem od treh načinov. Za več informacij o načinih glejte "[12.1 O krmilniku](#)" [▶ 43].

Način	Konfiguracija
Normalno (privzeto)	Spreminjanje nastavitve sistema za krmilnik: Način: <b>R2</b> SW: <b>5</b> Vrednost: <b>0</b>
Samo alarm	Spreminjanje nastavitve sistema za krmilnik: Način: <b>R2</b> SW: <b>5</b> Vrednost: <b>1</b>
Nadzorni	Spreminjanje nastavitve sistema za krmilnik: Način: <b>R2</b> SW: <b>5</b> Vrednost: <b>2</b>

Za več informacij o tem, kako spremeniti nastavitve sistema za daljinski krmilnik, glejte "[Nastavitve sistema](#)" [▶ 66].

## 12.2 Gumbi

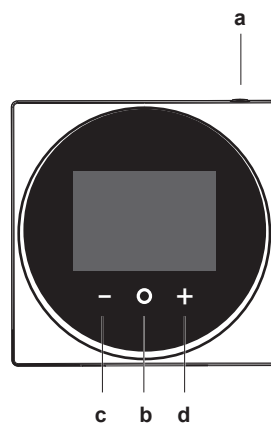







- a VKLOP/IZKLOP
  - Ko je izklopljen, pritisnite ON (vklop), da bi vključili sistem.
  - Ko je vklopljen, pritisnite OFF (izklop), da bi izključili sistem.
- b VNOS/AKTIVIRANJE/NASTAVLJANJE
  - Z začetnega zaslona pritisnite vstopite v glavni menu.
  - Z glavnega menija vstopite v enega od podmenujev.
  - Iz ustreznih podmenujev aktivirajte način delovanja/prezračevanja.
  - V enem od podmenujev potrdite nastavitvev.
- c KROŽENJE/PRILAGAJANJE
  - Zakrožite levo.
  - Prilagodite nastavitvev (privzeto: zmanjšanje).
- d KROŽENJE/PRILAGAJANJE

- Zakrožite desno.
- Prilagodite nastavitvev (privzeto: povečanje).

## 12.3 Ikone stanj

Ikona	Opis
	<b>Delovanje sistema vključeno.</b> Prikazuje, da sistem deluje.
	<b>Delovanje sistema izključeno.</b> Prikazuje, da sistem NE deluje.
	<b>Bluetooth.</b> <sup>(1)</sup> Prikazuje, da krmilnik komunicira z mobilno napravo za uporabo z aplikacijo Madoka Assistant.
	<b>Zakleni.</b> Prikazuje, da je funkcija ali način delovanja zaklenjen in ga ni mogoče uporabiti ali izbrati.
	<b>Centralizirano upravljanje.</b> Prikazuje, da sistem nadzoruje centralizirano oprema za upravljanje (dodatna oprema) in je upravljanje sistema s tem krmilnikom omejeno.
	<b>Ikona za preklop pod centraliziranim upravljanjem.</b> Prikazuje, da preklop med hlajenjem/ogrevanjem upravlja centralizirano druga notranja enota ali dodatni izbirnik hlajenje/ogrevanje, ki je povezan z zunanjo enoto.
	<b>Odmrzovanje/vroči zagon.</b> Označuje, da je aktiviran način odmrzovanja/vročega zagona.
	<b>Urniki/časovnik.</b> Prikazuje, da sistem deluje v skladu z urnikom, ali da je omogočen izklop časovnika.
	<b>Čas ni nastavljen.</b> Prikazuje, da ura krmilnika ni nastavljena.
	<b>Delovanje samočistilnega filtra.</b> Prikazuje, da je delovanje samočistilnega filtra aktivirano.
	<b>Hitri zagon.</b> Prikazuje, da je aktiven način hitrega zagona (samo Sky Air).
	<b>Preizkus delovanja.</b> Prikazuje, da je aktiven način preizkusnega delovanja (samo Sky Air).
	<b>Pregledovanje.</b> Prikazuje, da poteka pregled notranje ali zunanje enote.
	<b>Periodični pregled.</b> Prikazuje, da poteka pregled notranje ali zunanje enote.
	<b>Rezerva.</b> Prikazuje, da je v sistemu notranja enota nastavljena kot rezervna notranja enota.
	<b>Individualna smer zračnega pretoka.</b> Prikazuje, da je omogočena individualna smer zračnega pretoka.
	<b>Informacije.</b> Prikazuje, da vam želi sistem nekaj sporočiti. Da bi videli sporočilo, se premaknite na zaslon z informacijami.

<sup>(1)</sup> Oznaka Bluetooth® in logotipi so registrirane blagovne znamke, ki so last Bluetooth SIG, Inc., Daikin Europe N.V. pa te oznake uporablja v skladu z licenco. Druge blagovne znamke in njihova zaščitena imena so v lasti njihovih lastnikov.

Ikona	Opis
	<b>Opozorilo.</b> Prikazuje, da je prišlo do napake ali da je treba vzdrževati sestavni del notranje enote.
	<b>Omejitev porabe energije.</b> Prikazuje, da je poraba električne energije za sistem omejena in da deluje z omejeno zmogljivostjo.
	<b>Konec omejitve porabe energije.</b> Prikazuje, da je poraba električne energije za sistem ni več omejena in da ne deluje več z omejeno zmogljivostjo.
	<b>Vrtenje.</b> Prikazuje, da je aktiven način vrtenja.
	<b>Zapora.</b> Prikazuje, da notranja enota deluje pod zaporo.
	<b>Zračenje.</b> Prikazuje, da je prezračevanje z rekuperacijo toplote priključeno.

**INFORMACIJE**

- Za informacije o ikonah načinov delovanja in prezračevanja glejte "[13.2 Način delovanja](#)" [▶ 52] in "[Način prezračevanja](#)" [▶ 62].
- Največ ikon je povezanih z nastavitvami v aplikaciji Madoka Assistant. Za več informacij glejte aplikacijo.

## 12.4 Indikator statusa

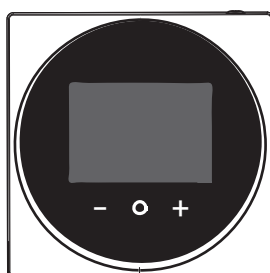

a

a Indikator statusa

## 12.4.1 Vedenje

Delovanje indikatorja statusa je odvisno od nastavitve daljinskega krmilnika R1-11 (Način indikatorja statusa). Odvisno od vrednosti te nastavitve se lahko indikator statusa vede, kot sledi:

Stanje delovanja	Vedenje indikatorja statusa		
	0 (Običajno)	1 (Nastavitev hotela 1)	2 (Nastavitev hotela 2)
Delovanje vključeno	Vključen	Vključen	Vključen (ko osvetlitev zaslona od zadaj preklopi v blede delovanje, indikator statusa ugasne)

Stanje delovanja	Vedenje indikatorja statusa		
	0 (Običajno)	1 (Nastavitev hotela 1)	2 (Nastavitev hotela 2)
Delovanje izključeno	Izključen	Izključen	Izključen
Napaka	Utripajoč	(brez sprememb)	(brez sprememb)
Opozorilo	Vključen	Vključen	Vključen (ko osvetlitev zaslona od zadaj preklopi v blede delovanje, indikator statusa ugasne)
Nastavitev intenzivnosti indikatorja statusa	Vključen	Vključen	Vključen
Povezovanje v par z notranjo enoto	Utripajoč	Utripajoč	Utripajoč

**INFORMACIJE**

Nastavitev daljinskega krmilnika R1-11 omogoča spremembe v delovanju indikatorja statusa, tako da je krmilnik primeren za uporabo v hotelih.

**INFORMACIJE**

Privzeto je krmilnik v načinu indikatorja statusa "Hotel 2".

# 13 Upravljanje

V tem poglavju

13.1	Osnovna uporaba .....	48
13.1.1	Osvetlitev zaslona od zadaj .....	48
13.1.2	Začetni zaslon .....	49
13.1.3	Zaslon z informacijami .....	50
13.1.4	Glavni meni .....	51
13.2	Način delovanja .....	52
13.2.1	O načinih delovanja .....	52
13.2.2	Da bi nastavili način delovanja .....	56
13.3	Nastavitvena točka .....	56
13.3.1	O nastavitveni točki .....	57
13.3.2	Da bi nastavili nastavitveno točko .....	59
13.4	Datum in čas .....	59
13.4.1	Spreminjanje datuma in ure .....	59
13.4.2	Da bi nastavili datum in čas .....	59
13.5	Zračni pretok .....	60
13.5.1	Smer zračnega pretoka .....	60
13.5.2	Hitrost ventilatorja .....	61
13.6	Prezračevanje .....	62
13.6.1	Način prezračevanja .....	62
13.6.2	Stopnja prezračevanja .....	63
13.7	Napredna uporaba .....	63

## 13.1 Osnovna uporaba

### 13.1.1 Osvetlitev zaslona od zadaj

Za to, da je krmilnik mogoče uporabljati, mora biti osvetlitev zaslona od zadaj vključena. Sicer krmilnik ne more zaznati pritiskov na gumbe.

Po določenem času neaktivnosti se bo osvetlitev zaslona od zadaj izključila ali zbledela, odvisno od pogojev delovanja:

- Izklop delovanja: izklop osvetlitve zaslona od zadaj;
- Vkllop delovanja: medel vklop osvetlitve zaslona od zadaj.



#### INFORMACIJE

- Sprememba osvetlitve zaslona od zadaj po nedejavnosti se nastavi z nastavitvijo sistema daljinskega krmilnika R1-8 (časovnik nedelovanja). Za več informacij glejte "[Nastavitve sistema za daljinski krmilnik](#)" [▶ 71].
- Bleda osvetlitev od zadaj se nastavi z nastavitvijo sistema daljinskega krmilnika R1-10 (bleda osvetlitev zaslona od zadaj). Za več informacij glejte "[Nastavitve sistema za daljinski krmilnik](#)" [▶ 71].
- Za navodila, kako nastaviti svetlost in kontrast zaslona, ko je osvetlitev zaslona od zadaj vključena, glejte "[Nastavitve zaslona](#)" [▶ 65].

#### Da bi vključili osvetlitev zaslona od zadaj

- 1 Kratko pritisnite

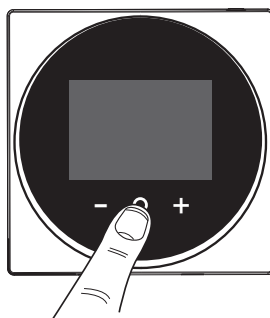

### 13.1.2 Začetni zaslon

#### Način domačega zaslona

Glede na konfiguracijo prikazuje krmilnik standardni ali podroben začetni zaslon. Na standardnem domačem zaslonu je le omejen nabor informacij, podroben domači zaslon pa vam poda vsakovrstne informacije prek statusnih ikon. Po obdobju neaktivnosti delovanja se bo krmilnik vedno vrnil na domači zaslon.

Standardni	Podrobni

#### Delovanje domačega zaslona

V nekaterih pogojih vam krmilnik omogoča izvajanje dejavnosti z domačega zaslona.

Stanje	Dejanje
Sistem deluje v načinu hlajenje, ogrevanje ali samodejno delovanje.	Spremenite nastavitveno točko 
Sistem sestoji iz enot, namenjenih SAMO za prezračevanje z rekuperacijo toplote.	Spreminjanje stopnje prezračevanja 



#### INFORMACIJE

- Odvisno od konfiguracije je na domačem zaslonu prikazana nastavitvena točka kot številka vrednost ali kot simbol. Za več informacij glejte "["O nastavitveni točki"](#)" [► 57].
- Če domači zaslon prikazuje nastavitveno točko kot simbol, bodo prikazane samo statusne ikone standardnega domačega zaslona, tudi če je krmilnik v načinu podrobnega prikaza domačega zaslona.

**INFORMACIJE**

Upravljalnik je opremljen s funkcijo za varčevanje z energijo, ki po določenem obdobju nedejavnosti ugasne zaslon. Da bi zaslon spet posvetil, pritisnite katerikoli gumb.

## 13.1.3 Zaslon z informacijami

Krmilnik zbira informacije o delovanju na zaslonu z informacijami.

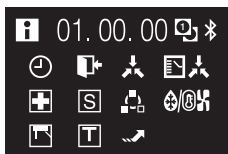

Ko je treba prenesti informacije, je v zgornjem levem vogalu krmilnika na domačem zaslonu prikazana ikona



a

Na zaslonu z informacijami so naslednje informacije:

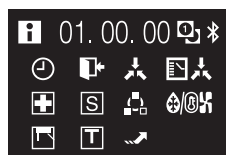
**Ikone stanj**

Za pomen statusnih ikon glejte "[12.3 Ikone stanj](#)" [▶ 45].

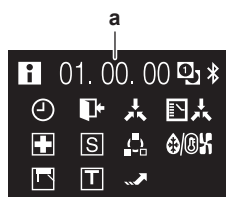
**Različica programske opreme**

a Različica programske opreme

**INFORMACIJE**

- Prisotnost ikon na zaslonu z informacijami je odvisna od statusa delovanja. Krmilnik lahko prikazuje več ali manj zaslon od navedenih.
- Zaslon z informacijami vedno prikazuje najnovejšo različico programske opreme ne glede na stanje delovanja.

**Da bi vstopili na zaslon z informacijami**





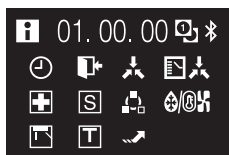

**Predpogoj:** Na krmilniku je prikazan domači zaslon.

- 1 Pritisnite in držite , dokler se ne prikaže zaslon z informacijami.



### 13.1.4 Glavni meni

Na začetnem zaslonu pritisnite , da bi vstopili v glavni menu. Uporabite  in , da krožite po menutih. Še enkrat pritisnite , da vstopite v enega od menujev.

Menu	Opis
	<b>Način delovanja.</b> Nastavite način delovanja.
	<b>Datum in čas.</b> Izvedite nastavitve datuma in časa.
	<b>Smer zračnega pretoka.</b> Nastavite smer zračnega pretoka notranje enote.
	<b>Hitrost ventilatorja.</b> Nastavite hitrost notranjega ventilatorja.
	<b>Način prezračevanja.</b> Nastavite način delovanja prezračevanja.
	<b>Stopnja prezračevanja.</b> Nastavite hitrost ventilatorja za prezračevanje.
	<b>Bluetooth.</b> Aktivirajte Bluetooth za nadzor sistema z aplikacijo Madoka Assistant in/ali za izvedbo posodobitve programske opreme daljinskega krmilnika.



#### INFORMACIJE

- Glede na tip notranje enote, ki jo uporabljate, je na voljo več ali manj menujev.
- V glavnem meniju ikona za vsak menu odraža trenutno aktivno nastavitve ali način. Ko uporabljate upravljalnik, je lahko menu, po katerem se pomikate, drugačen od predstavljenega v tem priročniku.
- Upravljalnik omogoča le upravljanje osnovnega delovanja sistema. Za napredno delovanje (zapora, razporejanje s časovnikom ...) glejte aplikacijo Madoka Assistant.









#### INFORMACIJE

Možno je, da so menijske vrstice zaklenjene. Ko je tako, se na glavnem meniju pojavijo prečrtane in označene z ikono ključavnice. Zaklepanje funkcij se izvede skozi aplikacijo Madoka Assistant. Za več informacij glejte aplikaciji Madoka Assistant in "Zaklep funkcije" [▶ 107].



## 13.2 Način delovanja

Notranja enota lahko deluje v različnih načinih delovanja.

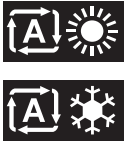
Ikona	Način delovanja
	<b>Hlajenje.</b> V tem načinu delovanja se bo hlajenje aktiviralo, ko to zahtevata nastavitvena točka ali delovanje z zaporo.
	<b>Ogrevanje.</b> V tem načinu delovanja se bo ogrevanje aktiviralo, ko to zahtevata nastavitvena točka ali zapora.
	<b>Samo ventilator.</b> V tem načinu zrak samo kroži brez hlajenja ali ogrevanja.
	<b>Sušenje.</b> V tem načinu se zmanjša vlažnost zraka, temperatura pa minimalno naraste.  Upravljanje temperature in hitrosti ventilatorja poteka samodejno in ju ni mogoče nadzorovati s krmilnikom.  Sušenje ne deluje, če je sobna temperatura prenizka.
	<b>Prezračevanje.</b> V tem načinu se prostor zrači, vendar se ne hladi ali ogreva.
	<b>Čiščenje zraka.</b> V tem načinu deluje dodatna enota za čiščenje zraka.
	<b>Prezračevanje + čiščenje zraka.</b> Kombinacija prezračevanja in čiščenja zraka.
	<b>Samodejno.</b> V samodejnem načinu notranja enota samodejno preklaplja med ogrevanjem in hlajenjem, kot to zahteva nastavitvena točka.

**INFORMACIJE**

Odvisno od notranje enote je na voljo več ali manj načinov delovanja.

## 13.2.1 O načinih delovanja

**INFORMACIJE**

Če je notranja enota samo za hlajenje, jo je mogoče nastaviti le na hlajenje, samo ventilator ali suho delovanje.

**INFORMACIJE**

Ko načini delovanja niso na voljo v meniju načinov delovanja, je prav tako mogoče, da so zaklenjeni. Zaklepanje načinov delovanja se izvede skozi aplikacijo Madoka Assistant. Za več informacij glejte aplikaciji Madoka Assistant in "[Zaklep funkcije](#)" [▶ 107].

**INFORMACIJE**

Če je spreminjanje delovanja notranje enote pod centraliziranim upravljanjem (na domačem zaslonu utripa ikona za 'spreminjanje pod centraliziranim upravljanjem'), NI mogoče spremeniti načina delovanja te notranje enote. Za več informacij glejte "[Glavna enota za hlajenje/ogrevanje](#)" [▶ 81].

## Hlajenje

Če je zunaj zelo toplo, je lahko potrebnega nekaj časa, preden temperatura prostora doseže nastavljeno.

Ko je notranja temperatura nizka in je notranja enota nastavljena na hlajenje, lahko notranja enota najprej zažene način delovanja odmrzovanje (npr. ogrevanje), da bi sistemu preprečila zmanjševanje zmogljivosti hlajenja zaradi zmrzali na izmenjevalniku toplote. Za več informacij glejte "Ogrevanje" [▶ 53].



Notranja enota lahko zažene hlajenje, ker deluje z zaporo. Za več informacij glejte "Zapora" [▶ 103].

## Ogrevanje

Ko deluje v načinu ogrevanja, sistem potrebuje več časa, da doseže nastavljeno temperaturo, kakor če deluje v načinu hlajenje. Da bi nadoknadili čas, priporočamo, da sistem sprožite vnaprej s funkcijo časovnika.

Notranja enota lahko zažene Ogrevanje, ker deluje z zaporo. Za več informacij glejte "Zapora" [▶ 103].

Da bi preprečili hladne piše in zmanjševanje zmogljivosti ogrevanja, lahko sistem zaženete v naslednjih posebnih načinih ogrevanja:

Delovanje	Opis
<b>Odmrzovanje</b>	<p>Da bi preprečili izgubo zmogljivosti ogrevanja zaradi zmrzali, ki se je nakopičila na zunanji enoti, bo sistem samodejno preklopil v načinu odmrzovanja.</p> <p>Med odmrzovanjem bo ventilator notranje enote nehal delovati in na domačem zaslonu se bo pojavila naslednja ikona:</p>  <p>Sistem bo obnovil običajno delovanje po približno 6 do 8 minutah.</p>
<b>Vroči zagon (VRV samo)</b>	<p>Med vročim zagonom bo ventilator notranje enote nehal delovati in na domačem zaslonu se bo pojavila naslednja ikona:</p> 



### INFORMACIJE

Ko je sistem zaustavljen medtem, ko notranja enota deluje v načinu ogrevanje, bo ventilator deloval še približno 1 minuto, da bi iz notranje enote prešel preostanek toplote.

**INFORMACIJE**

- Nižja je zunanja temperatura, nižja je zmogljivost ogrevanja. Če zmogljivost ogrevanja sistema ne zadošča, priporočamo, da vključite v sistem še eno ogrevalno enoto (če uporabite napravo na izgorevanje, redno zračite prostor. Ogrevalnih enot ne smete uporabljati tam, kjer bi bile izpostavljene zračnemu toku notranje enote).
- Notranja enota je tipa s kroženjem vročega zraka. Zato po zagonu potrebuje nekaj časa, da ogreje prostor.
- Notranja enota bo samodejno delovala, dokler se notranja enota sistema ne dvigne na določen nivo.
- Ko se vroči zrak zadržuje pod stropom in imate mrzle noge, priporočamo, da v sistem vključite cirkulator.

**Sušenje****OPOMBA**

Da bi preprečili puščanje vode ali odpoved sistema, sistema NE vključite takoj po delovanju notranje enote. Preden sistem izklopite, počakajte, dokler črpalka ne izčrpa vse vode, ki je ostala v notranji enoti (približno 1 minuto).

**INFORMACIJE**

Da bi zagotovili nemoten zagon, sistema ne izklaplajte med delovanjem.

**Samodejno****INFORMACIJE**

Če je nastavljena logika nastavitvene točke notranje enote, sistem ne more delovati v načinu Samodejno. Da omogočite način delovanja Samodejno, nastavite logiko nastavitvene točke na daljinskem krmilniku. Za več informacij glejte aplikaciji Madoka Assistant in "[Logika nastavitvene točke](#)" [▶102].

Logika samodejnega načina delovanja je odvisna od nastavljene logike nastavitvene točke (nastavitvev Madoka Assistant v aplikaciji).

Enojna nastavitvena točka	Dvojna nastavitvena točka
C2 ----- + C1 ----- } 0,5°C - 2°C } 0,5°C - 2°C SP -----  + C1 ----- } 0,5°C - 2°C } 0,5°C - 2°C C2 -----	C2 ----- + C1 ----- SP ----- } 0,5°C - 2°C } 0,5°C - 2°C } DIFF SP ----- + C1 ----- } 0,5°C - 2°C } 0,5°C - 2°C C2 -----

	Nastavitvena točka hlajenja
	Nastavitvena točka ogrevanja
DIFF	Minimalna razlika med nastavitvenima točkama ogrevanje in hlajenje
+C1	Nastavitvena točka preklopa (z varovalnim časovnikom)
C2	Nastavitvena točka prisilnega preklopa

0,5°C~2°C	Lokalno nastavljeni temperaturni intervali med nastavitvenimi točkami
-----------	---

**INFORMACIJE**

Privzeta vrednost nastavitvenega temperaturnega območja (0,5°C~2°C) je 0,5°C.

Do preklopa iz enega načina delovanja v drugega pride v naslednjih primerih:

**1. primer: primarni prekop (☀+C1)**

Do preklopa pride od trenutka, ko se sobna temperatura dvigne nad/pade pod nastavitveno točko preklopa za hlajenje/ogrevanje (C1) in se varnostni časovnik izteče.

**Primer:**

Enojna nastavitvena točka	Dvojna nastavitvena točka
<p>Sistem ogreva prostor. Ko se čez nekaj časa sobna temperatura dvigne nad C1 (23°C), pride do preklopa iz ogrevanja v hlajenje, če se je varnostni časovnik iztekel. Če se varnostni časovnik ni iztekel, bo do preklopa prišlo šele v trenutku, ko se bo to zgodilo. Po preklopu začne varnostni časovnik spet odšteti, tako da lahko prepreči prezgodnji naslednji prekop.</p> <p>Sistem hladi prostor. Ko čez nekaj časa sobna temperatura pade pod C1 (21°C), pride do preklopa iz hlajenja v ogrevanje, če se je varnostni časovnik iztekel. Če se varnostni časovnik ni iztekel, bo do preklopa prišlo šele v trenutku, ko se bo to zgodilo. Po preklopu začne varnostni časovnik spet odšteti, tako da lahko prepreči prezgodnji naslednji prekop.</p>	<p>Sistem ogreva prostor. Ko se čez nekaj časa sobna temperatura dvigne nad C1 (25°C), pride do preklopa iz ogrevanja v hlajenje, če se je varnostni časovnik iztekel. Če se varnostni časovnik ni iztekel, bo do preklopa prišlo šele v trenutku, ko se bo to zgodilo. Po preklopu začne varnostni časovnik spet odšteti, tako da lahko prepreči prezgodnji naslednji prekop.</p> <p>Sistem hladi prostor. Ko čez nekaj časa sobna temperatura pade pod C1 (21°C), pride do preklopa iz hlajenja v ogrevanje, če se je varnostni časovnik iztekel. Če se varnostni časovnik ni iztekel, bo do preklopa prišlo šele v trenutku, ko se bo to zgodilo. Po preklopu začne varnostni časovnik spet odšteti, tako da lahko prepreči prezgodnji naslednji prekop.</p>

**1. primer: prisilni prekop (C2)**

Do prisilnega preklopa pride, ko se sobna temperatura dvigne nad/pade pod nastavitveno točko prisilnega preklopa za hlajenje/ogrevanje (C2), medtem ko varnostni časovnik še vedno odšteva.

**Primer:**

Enojna nastavitvena točka	Dvojna nastavitvena točka
<p>Sistem ogreva prostor. Ko se sobna temperatura dvigne nad C2 (24°C), medtem ko varnostni časovnik še vedno odšteva, pride do prisilnega preklopa z ogrevanja na hlajenje.</p> <p>Sistem hladi prostor. Ko sobna temperatura pade pod C2 (20°C), medtem ko varnostni časovnik še vedno odšteva, pride do prisilnega preklopa s hlajenja na ogrevanje.</p>	<p>Sistem ogreva prostor. Ko se sobna temperatura dvigne nad C2 (26°C), medtem ko varnostni časovnik še vedno odšteva, pride do prisilnega preklopa z ogrevanja na hlajenje.</p> <p>Sistem hladi prostor. Ko sobna temperatura pade pod C2 (20°C), medtem ko varnostni časovnik še vedno odšteva, pride do prisilnega preklopa s hlajenja na ogrevanje.</p>



#### INFORMACIJE

Da bi preprečili prepogoste preklope, do teh navadno pride, šele ko varnostni časovnik izteče (npr. v 1. primeru). Da pa bi preprečili, da se prostor preveč ogreje ali ohladi, pride do prisilnega preklopa, ko sobna temperatura doseže C2, medtem ko varnostni časovnik še vedno odšteva (npr. v 2. primeru).

### 13.2.2 Da bi nastavili način delovanja

- 1 Premaknite se po meniju za način delovanja.



- 2 Uporabite in , da bi izbrali način delovanja.

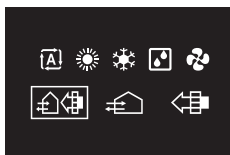

- 3 Pritisnite , da bi ga aktivirali.

**Rezultat:** Notranja enota spremeni način delovanja in upravljalnik se vrne na začetni zaslon.

## 13.3 Nastavitvena točka

Nastavitvena točka je ciljna temperatura za načine hlajenje, ogrevanje in samodejni način.

## 13.3.1 O nastavitveni točki

Ovisno od konfiguracije je na domačem zaslonu prikazana nastavitvena točka temperature kot številna vrednost ali kot simbol.

**INFORMACIJE**

Za to, kako nastaviti nastavitveno točko na domačem zaslonu, glejte aplikacijo Madoka Assistant. Glejte tudi "[Zaslon](#)" [▶ 97].

**Nastavitvena točka na domačem zaslonu: Številna**

Če domači zaslon prikazuje nastavitveno točko kot številna vrednost, nadzorujete sobno temperaturo z dviganjem ali spuščanjem nastavitvene točke v korakih po 1°C.



Privzeti razpon nastavitvene točke je 16°C~32°C. Če so nastavljene omejitve za razpon s funkcijo razpona nastavitvene točke (funkcija v aplikaciji Madoka Assistant, glejte "[Razpon nastavitvene točke](#)" [▶ 105]), je mogoče le dvigniti ali spustiti nastavitveno točko na nastavljeni zgornjo/spodnjo mejo nastavitvene točke.

**Nastavitvena točka na domačem zaslonu: Simbolna**

Če domači zaslon prikazuje nastavitveno točko kot simbol, nadzorujete temperaturo prostora z dviganjem ali spuščanjem nastavitvene točke glede na "referenčno nastavitveno točko" (vizualno prikazano z oznako sredi termometra).

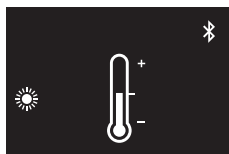

Nastavitveno točko je možno dvigniti za do tri korake po 1°C nad in jo spustiti za tri korake po 1°C pod referenčno nastavitveno točko.

**Primer:** če je referenčna nastavitvena točka 25°C, jo je možno dvigniti na 28°C in spustiti na 22°C.

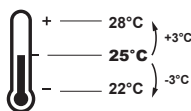
**INFORMACIJE**

Za to, kako nastaviti nastavitveno točko na domačem zaslonu, glejte aplikacijo Madoka Assistant. Glejte tudi "[Zaslon](#)" [▶ 97].

Izjeme za to logiko so možne v primeru:

- Omejitve razpona nastavitvene točke
- Centralno krmiljenje/krmiljenje z urnikom

### Razpon nastavitvene točke

Če so nastavljene omejitve za privzeti razpon nastavitvene točke (16°C~32°C) s funkcijo razpona nastavitvene točke (funkcija Madoka Assistant v aplikaciji, glejte "Razpon nastavitvene točke" [▶ 105]), je mogoče le dvigniti ali spustiti nastavitveno točko na nastavljeni zgornjo/spodnjo mejo nastavitvene točke.

**Primer:** če je referenčna temperatura 25°C, lahko običajno spustite nastavitveno točko do 22°C. Če pa je omejitev nastavitvene točke nastavljena na 23°C, jo lahko spustite le na 23°C.

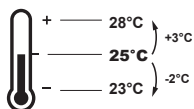

### Centralno krmiljenje/Urniki

Če sistem nadzorujeta centralni krmilnik ali urnik, je mogoče običajni razpon nastavitvene točke +3°C/-3°C ovreči IN spremeniti.

ČE	POTEM
Centralizirani krmilnik ali urnik vsiljujeta nastavitveno točko znotraj običajnega razpona nastavitvene točke +3°C/-3°C.	Nič nenavadnega se ne zgodi in sistem upošteva običajno nastavitveno točko in logiko razpona nastavitvene točke.
Centralizirani krmilnik ali urnik vsiljujeta nastavitveno točko, ki presega običajni razpon nastavitvene točke +3°C/-3°C.	<p>Naložena nastavitvena točka postane nova zgornja/spodnja meja za razpon +3°C/-3°C in celoten razpon se zamakne v skladu z novo omejitvijo.</p> <p><b>Primer:</b> referenčna nastavitvena točka je nastavljena na 25°C, kar pomeni naslednji razpon nastavitvene točke:</p> <p>Če centralizirani krmilnik ali urnik spremenita nastavitveno točko na 21°C, kar je pod razponom, bo "21°C" postala nova spodnja meja in razpon se bo zamaknil glede na novo omejitev.</p>

### 13.3.2 Da bi nastavili nastavitveno točko

**Predpogoj:** Aktiven mora biti način delovanja "hlajenje", "ogrevanje" ali "samodejno".

- 1 Na začetnem zaslonu uporabite  in , da prilagodite nastavitveno točko.





**Rezultat:** Spremeni se nastavitvena točka temperature notranje enote.

## 13.4 Datum in čas

Nastavite datum in čas notranjih enot, povezanih s krmilnikom.

### 13.4.1 Spreminjanje datuma in ure

Ovisno do nastavitve poletnega časa ima na voljo naslednje prikaze poletnega časa:

	Poletni čas
	Zimski čas

Za več informacij glejte "[Nastavitve sistema za notranjo enoto](#)" [▶ 70] (nastavitve daljinskega krmilnika) in "[Datum in čas](#)" [▶ 99] (nastavitve aplikacije).

### 13.4.2 Da bi nastavili datum in čas

- 1 Premaknite se v menu za datum in čas.

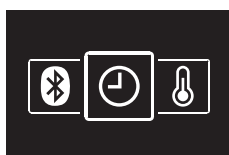

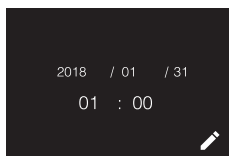

- 2 Pritisnite , da bi aktivirali .



**Rezultat:** Polja se odklenejo za urejanje.



- 3 Nastavite trenutni datum in čas. Nastavite z  in . Potrdite z . Premikajte se po meniju, dokler niso vsa polja pravilno nastavljena.

**Rezultat:** Nastavite datum in čas.

**INFORMACIJE**

Potrditev vrednosti v polju vas bo samodejno odneslo v naslednje polje. Da bi dokončali nastavitve in zapustili menu, potrdite vrednost v zadnjem polju.



## 13.5 Zračni pretok

### 13.5.1 Smer zračnega pretoka

Smer zračnega pretoka je smer, v katero piha zrak iz enote.

#### O smeri zračnega pretoka

Nastaviti je mogoče naslednje smeri zračnega pretoka:

Smer	Zaslon
<b>Fiksen položaj.</b> Notranja enota piha zrak v 1 od 5 fiksnih položajev.	
<b>Preklapljanje.</b> Notranja enota preklaplja med 5 položaji.	
<b>Samodejno.</b> Notranja enota prilagodi smer zračnega pretoka v skladu s tem, kar zazna senzor premika.	

**INFORMACIJE**

- Odvisno od tipa notranje enote in/ali razpostavitve in organizacije sistema samodejna smer zračnega pretoka morda ni na voljo.
- Pri nekaterih tipih notranjih enot ni mogoče nastavljati smeri pretoka.

#### Samodejni nadzor zračnega pretoka

V naslednjih delovnih pogojih je mogoče smer zračnega pretoka nadzirati samodejno:

- Ko je temperatura prostora višja od nastavitvene točke krmilnika za ogrevanje (vključno s samodejnim delovanjem).
- Ko notranje enote delujejo v načinu ogrevanja in je aktivna funkcija odmrzovanja.
- Ko notranja enota deluje v načinu Neprekinjeno delovanje in je smer zračnega pretoka vodoravna.

#### Da bi nastavili smer zračnega pretoka

- 1 Premaknite se po menuju za nastavitve smeri zračnega pretoka.



- 2 Uporabite  in  za prilagoditev smeri zračnega pretoka.



- 3 Pritisnite , da bi potrdili.



**Rezultat:** Notranja enota spremeni smer zračnega pretoka in upravljalnik se vrne na začetni zaslon.

### 13.5.2 Hitrost ventilatorja

Hitrost ventilatorja je moč, s katero tok zraka piha iz notranje enote.

#### O hitrosti ventilatorja

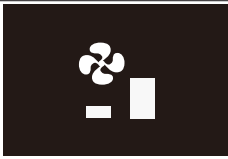
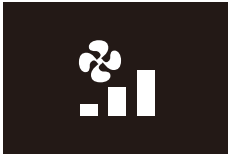
Ovisno od notranje enote lahko izbirate med:

Hitrost ventilatorja	Zaslon
2 hitrosti ventilatorja	
3 hitrosti ventilatorja	
5 hitrosti ventilatorja	

Nekatere notranje enote dodatno podpirajo samodejno hitrost ventilatorja. V tem primeru lahko notranja enota samodejno prilagodi hitrost ventilatorja glede na nastavitveno točko in notranjo enoto.

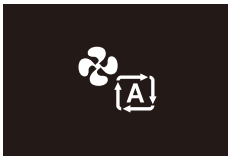
Hitrost ventilatorja	Zaslon
Samodejno	



#### INFORMACIJE

- Za namene mehanske zaščite je mogoče, da notranja enota preklopi v način 'samodejna hitrost ventilatorja'.
- Če ventilator neha delovati, to ne pomeni nujno odpovedi sistema. Ventilator lahko neha delovati kadarkoli.
- Morda je potrebnega nekaj časa za izvedbo sprememb nastavitve ventilatorja.

#### Da bi nastavili hitrost ventilatorja

- 1 Premaknite se na menu hitrosti ventilatorja.



- 2 Uporabite  in , da bi prilagodili hitrost ventilatorja.



- 3 Pritisnite , da bi potrdili.

**Rezultat:** Notranja enota spremeni hitrost ventilatorja in upravljalnik se vrne na začetni zaslon.

## 13.6 Prezračevanje





### INFORMACIJE

Nastavitev prezračevanja je mogoča SAMO za prezračevalne enote z rekuperacijo toplote.

### 13.6.1 Način prezračevanja

Enota za prezračevanje z rekuperacijo toplote deluje v različnih načinih delovanja.

Ikona	Način prezračevanja
	<b>Prezračevanje z rekuperacijo energije.</b> Zunanji zrak se dovaja v prostor skozi izmenjevalnik toplote.
	<b>Obvod.</b> Zunanji zrak se dovaja v prostor, ne da bi šla skozi izmenjevalnik toplote.
	<b>Samodejno.</b> Da bi kar najbolj učinkovito prezračili prostor, enota za prezračevanje z rekuperacijo toplote preklaplja med načinom "obvod" in "prezračevanje z rekuperacijo energije" (na podlagi notranjih izračunov).



### INFORMACIJE

Odvisno od enote za prezračevanje z rekuperacijo toplote je na voljo več ali manj načinov delovanja.



### INFORMACIJE

Spreminjanje načinov prezračevanja je mogoče ne glede na krmiljenje glavne enote za hlajenje/ogrevanje. Za več informacij glejte "[Glavna enota za hlajenje/ogrevanje](#)" ► 81].



### OPOMBA

Preden zaženete delovanje sistema, MORA biti enota pod napajanjem vsaj 6 ur, da bi se izognili okvari kompresorja med zagonom.



### INFORMACIJE

Da bi zagotovili nemoten zagon, sistema ne izklaplajte med delovanjem.

**Da bi nastavili način delovanja**

- 1 Premaknite se po meniju za način prezračevanja.



- 2 Uporabite **-** in **+** za izbiro načina prezračevanja.



- 3 Pritisnite **OK**, da bi ga aktivirali.

**Rezultat:** Enota za prezračevanje z rekuperacijo toplote spremeni način delovanja in upravljalnik se vrne na začetni zaslon.

## 13.6.2 Stopnja prezračevanja

Hitrost prezračevanja je hitrost ventilatorja med delovanjem ventilatorja.

**Da bi nastavili stopnjo prezračevanja**

- 1 Premaknite se po meniju za stopnjo prezračevanja.



- 2 Uporabite **-** in **+** za prilagoditev stopnje prezračevanja.

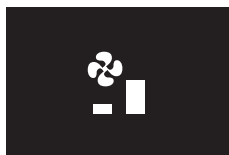

- 3 Pritisnite **OK**, da bi potrdili.

**Rezultat:** Enota za prezračevanje z rekuperacijo toplote spremeni stopnjo prezračevanja in upravljalnik se vrne na začetni zaslon.

## 13.7 Napredna uporaba

Upravljalnik omogoča le upravljanje osnovnega delovanja sistema. Za napredno delovanje uporabite aplikacijo Madoka Assistant.

**INFORMACIJE**

Da bi krmilnik krmilili iz aplikacije, ga morate povezati na mobilno napravo, na katero boste namestili aplikacijo. Za navodila glejte "[15.2 Povezovanje v par](#)" [▶ 88].

# 14 Konfiguracija











V tem poglavju

14.1	Menu nameščanje .....	64
14.1.1	O meniju za monterja .....	64
14.1.2	Nastavitve zaslona .....	65
14.1.3	Nastavitve indikatorja statusa .....	66
14.1.4	Nastavitve sistema .....	66
14.1.5	Razne nastavitve .....	71
14.2	Posodobitev programske opreme .....	84
14.2.1	O posodobitvah programske opreme .....	84
14.2.2	Posodobitev programske opreme z aplikacijo .....	85
14.2.3	Posodobitev programske opreme z orodjem za posodabljanje .....	85

## 14.1 Menu nameščanje

### 14.1.1 O meniju za monterja

Na meniju za monterja lahko naredite naslednje nastavitve:



Kategorija	Ikona	Nastavitve
Nastavitve zaslona		Svetlost
		Kontrast
Nastavitve indikatorja statusa		Intenzivnost
Nastavitve sistema		Nastavitve sistema za notranjo enoto
		Nastavitve sistema za daljinski krmilnik
Razne nastavitve		Naslov skupine in naslov AirNet
		Varnostno stikalo zunanjega vhoda
		Vključen prisilni ventilator
		Glavna enota za hlajenje/ogrevanje
		Preizkus uhajanja hladiva
		Informacije

**Da bi vstopili v menu za monterja****Predpogoj:** Na krmilniku je prikazan domači zaslon.

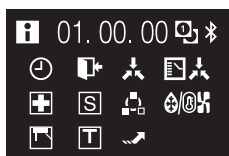
- 1 Pritisnite in držite , dokler se ne prikaže zaslon z informacijami:

**INFORMACIJE**

- Prisotnost ikon na zaslonu z informacijami je odvisna od statusa delovanja. Krmilnik lahko prikazuje več ali manj zaslon od navedenih.
- Zaslon z informacijami vedno prikazuje najnovejšo različico programske opreme ne glede na stanje delovanja.

- 2 Na zaslonu z informacijami sočasno pritisnite  in  in ju držite, dokler ne vstopite v menu za monterja:

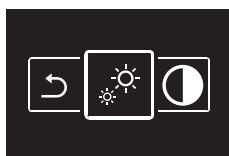
**Rezultat:** Zdaj ste v monterjevem menuju.

## 14.1.2 Nastavitve zaslona

**Da bi nastavili svetlost zaslona****Predpogoj:** Zdaj ste v meniju nameščanje.

- 1 Premaknite se na menu za svetlost zaslona.

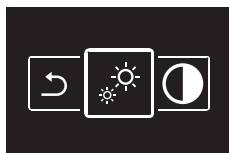

- 2 Uporabite  in , da prilagodite svetlost zaslona.

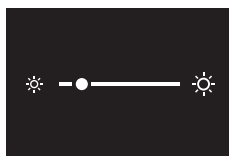

- 3 Pritisnite , da bi potrdili.

**Rezultat:** Zaslon prilagodi svetlost in krmilnik se vrne v menu za nameščanje.**Da bi nastavili kontrast zaslona****Predpogoj:** Zdaj ste v meniju nameščanje.

- 1 Premaknite se na menu za kontrast zaslona.

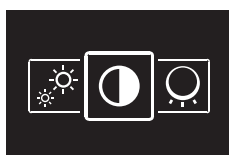

- 2 Uporabite  in , da prilagodite kontrast zaslona.



**3** Pritisnite , da bi potrdili.

**Rezultat:** Zaslou prilagodi kontrast in krmilnik se vrne v menu za nameščanje.

### 14.1.3 Nastavitve indikatorja statusa

#### Da bi nastavili intenzivnost indikatorja statusa

**Predpogoj:** Zdaj ste v meniju nameščanje.

**1** Premaknite se na v menu intenzivnost indikatorja statusa.



**2** Uporabite  in  za prilagoditev intenzivnosti indikatorja statusa.



**3** Pritisnite , da bi potrdili.

**Rezultat:** Indikator statusa prilagodi intenzivnost in krmilnik se vrne v menu za nameščanje.

### 14.1.4 Nastavitve sistema

#### O nastavitvah sistema

Krmilnik omogoča izvedbo nastavitve sistema, povezano z notranjo enoto in krmilnikom.

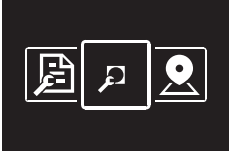
Zaslou	Nastavitve sistema
	Notranja enota
	Daljinski krmilnik

V obeh primerih je postopek nastavljanja enak. Za navodila glejte "[Postopek nastavljanje](#)" [▶ 67].





## Postopek nastavljanje

Nastavitve sistema sestajijo iz naslednjih sestavnih delov:

- 1 Načini ("Mode"),
- 2 Enote ("Unit"),
- 3 Nastavitve ("SW") in
- 4 Vrednosti za te nastavitve.

Menuji nastavitve sistema so dvonivojski. Načine in enote nastavite na prvem nivoju, nastavitve in vrednosti pa na drugem.

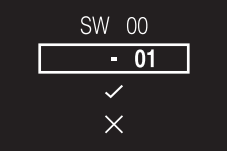
Nivo	Opis
Prvi nivo <div data-bbox="288 577 517 725" style="border: 1px solid black; padding: 5px; margin: 10px auto; width: fit-content;">             Mode 20              Unit 00              ✓              ✕           </div>	<div data-bbox="971 577 1200 725" style="border: 1px solid black; padding: 5px; margin: 10px auto; width: fit-content;">             Mode 20              Unit 00              ✓              ✕           </div> <p data-bbox="675 533 836 562">Način (Mode)</p> <p data-bbox="675 748 1158 777">Način je skupina nastavljaljivih parametrov.</p> <p data-bbox="675 792 1469 893">V preglednici nastavitve sistema poiščite številke razpoložljivih načinov v stolpcu "Mode". Številke načinov, ki veljajo za posamične notranje enote, so v oklepajih v stolpcu "Mode".</p> <hr/> <p data-bbox="675 913 1350 943">Enota (Unit) (samo nastavitve sistema za notranjo enoto)</p> <div data-bbox="971 956 1200 1104" style="border: 1px solid black; padding: 5px; margin: 10px auto; width: fit-content;">             Mode 20              Unit 00              ✓              ✕           </div> <p data-bbox="675 1131 1385 1160">Enota je posamična enota, za katero morda velja nastavitvev.</p> <p data-bbox="675 1176 1449 1240">Ko izvajate nastavitve sistema za posamične enote, na tem mestu določite številko enote, za katero velja nastavitvev.</p> <p data-bbox="675 1256 1497 1357">Ko izvajate nastavitve sistema za enote v skupini, NE nastavite številke enote. Nastavitve se bodo uporabile za vse notranje enote, ki so del te skupine.</p>

Nivo	Opis
Drugi nivo 	Nastavitev (SW)  Nastavitev je nastavljen parameter. Izvajati je mogoče naslednje nastavitve. V preglednici nastavitve sistema poiščite številke razpoložljivih nastavitvev v stolpcu "SW".
	<b>Vrednost</b>  Vrednost je ena od fiksnih vrednosti, ki jih lahko uporabite za nastavitve. Ko je v polju vrednost izpisano "-", ni vrednosti za izbrano nastavitvev:  Ko izvajate skupinske nastavitve, lahko nastavite vrednost za nastavitve SAMO, če je v polju izpisano "*" (če v polju za vrednost NI "*", ne morete uporabiti izbrane nastavitve za skupino):  V preglednici nastavitve sistema poiščite ustrezno vrednost za vsako nastavitvev v stolpcu "Vrednost".

### Krmarjenje

Za premikanje po menjih nastavitvev sistema uporabite **←**, **○** in **+**.

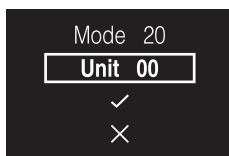

- 1 Uporabite **←** in **+** za premikanje označevalnika.



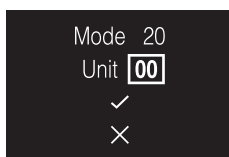

- 2 Pritisnite **○** za izbiro sestavnega dela nastavitve sistema.

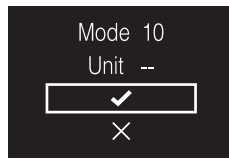

- 3 Uporabite **←** in **+**, da spremenite vrednost določenega sestavnega dela nastavitve sistema.

- 4 Pritisnite , da potrdite vrednost.
- 5 Na prvem nivoju izberite , da bi se premaknili na drugi nivo.



- 6 Na drugem nivoju se premikajte in izbirajte na enak način kakor na prvem nivoju.
- 7 Izberite , da bi potrdili in aktivirali izvedene nastavitve.



- 8 Kadarkoli izberite , da bi se vrnili nivo više.

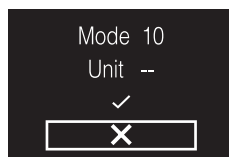

## Nastavitve sistema za notranje enoto

Postopek za nastavljanje se razlikuje glede na to, ali želite izvajati nastavitve za posamične notranje enote ali za skupine notranjih enot.

### Posamične notranje enote

- Določite način z nastavitvijo številke Mode (številka v oklepaju)
- Določite enoto, na katero se nastavitve nanašajo, z vnosom številke Unit
- Določite nastavitve z nastavitvijo številke SW
- Določite vrednost za to nastavitve

### Skupine notranjih enot

- Določite način z nastavitvijo številke Mode (številka NI v oklepaju)
- NE nastavite številke Unit (nastavitve velja za vse enote v skupini)
- Določite nastavitve z nastavitvijo številke SW
- Določite vrednost za to nastavitve

Mode	SW	Nastavitev opisa (SW)		—					
				01		02		03	04
10 (20)	00	Časovnik zamazanosti filtra: nastavite časovnik za prikaz zaslona "Čas za čiščenje filtra".	Filter z zelo dolgo življenjsko dobo	Manj onesn ažen zrak	±10000 h	Bolj onesn ažen zrak	±5000 ur	—	—
			Filter z dolgo življenjsko dobo		±2500 ur		±1250 ur		
			Standardni filter		±200 ur		±100 ur		
	01	Filter z dolgo življenjsko dobo: če je to mogoče, nastavite, kateri tip filtra z dolgo življenjsko dobo uporabljate.	Filter z dolgo življenjsko dobo	Filter z zelo dolgo življenjsko dobo	—	—			
02	Krmilnik senzor termostata: nastavite, kako je uporabljen senzor termostata na krmilniku.	Uporabljen v kombinaciji z termistorjem notranje enote	Ni uporabljen	Uporabljen	—				
03	Onemogočenje znaka za filter: nastavite, ali želite prikaz znaka za filter ali ne.	Prikaži	Ne prikaži	—	—				
11 (21)	00	Sočasno delovanje: nastavite sočasno delovanje notranje enote (Sky Air)	Par	Dvojček	Trojček	Dvojni dvojček			
12 (22)	01	Zunanji vnos ON/OFF (VKLOP/IZKLOP): nastavite delovanje breznapetostnih kontaktov T1/T2 (kontakti notranje enote)	Prisilen izklop	Vklop/izklop delovanja	Zaustavitev v sili	Prisilen izklop (več stanovalcev)			
	02	Diferencialni termostat: če je v sistemu daljinski senzor, nastavite korake za povečanje/zmanjšanje.	1°C	0,5°C	—	—			
13 (23)	00	Hitrost visokega izpusta zraka: nastavite v primeru uporabe z visokimi stropi.	hs2,7 m	2,7 m<h≤3 m	3 m<h≤3,5 m	—			
	01	Smer zračnega pretoka: nastavite v primeru, da je notranja enota opremljena z dodatnim kompletom, ki blokira zračni pretok.	Štirismerni pretok	Trismerni pretok	Dvosmerni pretok	—			
	03	Funkcija zračnega pretoka: nastavite, ali je notranja enota opremljena z okrasno ploščo pri izstopu zraka.	Je	Ni	—	—			
	04	Razpon smeri zračnega pretoka	Zgornji	Običajni	Spodnji	—			
	06	Zunanji statični tlak: nastavite zunanji statični tlak (v skladu z uporabnostjo priključenih vodov). FHYK: sledite nastavitvi visokih stropov.	Običajni	Visok statični tlak	Nizek statični tlak	—			
15 (25)	03	Vlaženje črpalke za odtok	Ni	Ogrevanje: neprestano	Ogrevanje: 3 minute VKLOPLJENO/5 minut IZKLOPLJENO <sup>(a)</sup>	—			
1c	01	Senzor termostata: nastavite, kateri senzor termostata želite uporabljati.	Termistor notranje enote	Termistor daljinskega krmilnika	—	—			
1c	12	Stik z oknom B1 (zunanji vhod)	Ne uporabi	Uporabi	—	—			
1c	13	Kontakt kartice s ključem B2 (zunanji vhod)	Ne uporabi	Uporabi	—	—			
1e	02	Funkcija zapore: nastavite delovanje s funkcijo zapore.	Ni zapore	Samo ogrevanje	Samo hlajenje	Ogrevanje in hlajenje			
1e	07	Čas prekrivanja rotacij: Nastavite čas prekrivanja rotacij.	30 minut	15 minut	10 minut	5 minut			
1B	08	Poletni čas: Nastavite, kako sistem obvladuje poletni čas.	Onemogoči	Samodejni preklop	Ročni preklop	Centralizirano upravljanje			

<sup>(a)</sup> To je uporabno za kode 02-06. Koda 05 in 06 nista prikazani v tabeli. Glejte servisni priročnik za podrobnejše informacije.

**INFORMACIJE**

- Povezava dodatkov na notranjo enoto lahko povzroči spremembe pri nastavitvah sistema. Za več informacij glejte priročnik za montažo za dodatno opremo.
- Za podrobnosti o posamičnih nastavitvah sistema za vsak tip notranje enote glejte priročnik za montažo notranjih enot.
- Nastavitve sistema, ki za priključeno notranjo enoto niso na voljo, niso prikazane.
- Privzete vrednosti nastavitvev sistema se razlikujejo glede na model notranje enote. Za več informacij glejte servisni priročnik notranjih enot.

**Nastavitve sistema za daljinski krmilnik****INFORMACIJE**

Nastavitev daljinskega krmilnika R1-11 omogoča spremembe v delovanju indikatorja statusa, tako da je krmilnik primeren za uporabo v hotelih.

## 14.1.5 Razne nastavitve

**Naslov skupine****O skupinskem naslovu**

Da bi nadzorovali sistem s centralno nadzorno opremo, je treba notranjim enotam dodeliti ustrezne naslove. Možno je dodeliti naslov skupini notranjih ento ali posamičnim notranjim enotam.

Skupina notranjih enot	
Posamične notranje enote	

**Da bi dodelili naslov skupini notranjih enot**

**Predpogoj:** Zdaj ste v meniju nameščanje.

- 1 Pojdite v menu za nastavljanje naslovov.

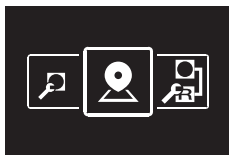

- 2 Izberite "Group"

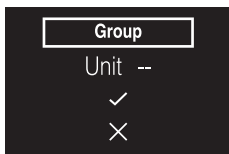

- 3 Potrdite svojo izbiro.

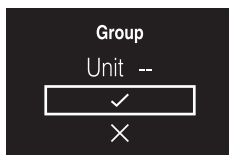

4 Določite naslov.

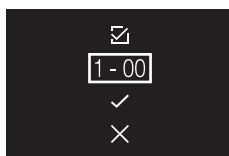

5 Preden potrdite naslov, se prepričajte, da ste izbrali .

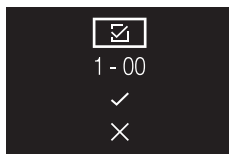

6 Potrdite naslov.

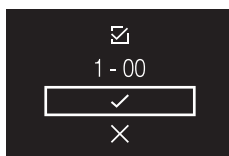

**Rezultat:** Skupini notranjih enot ste dodelili naslov.

### Da bi dodelili naslov posamični notranji enoti

**Predpogoj:** Zdaj ste v meniju nameščanje.

1 Pojdite v menu za nastavljanje naslovov.

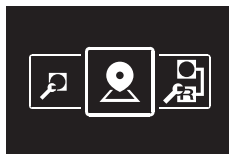

2 Izberite "Group(Unit)"

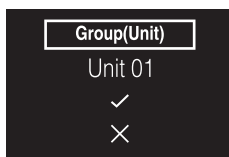

3 Določite notranjo enoto, ki ji želite dodeliti naslov.



4 Potrdite svojo izbiro.

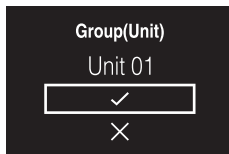

5 Določite naslov.

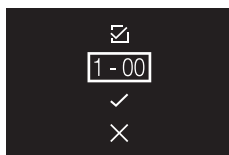

- 6 Preden potrdite naslov, se prepričajte, da ste izbrali .

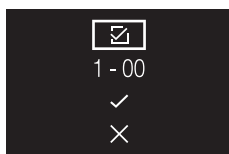

- 7 Potrdite naslov.

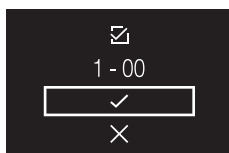

**Rezultat:** Notranji enoti ste dodelili naslov.

#### Da bi odstranili naslov

- Pojdite na naslov, ki ga želite odstraniti.
- Spremenite  v .



- 3 Potrdite svojo izbiro.

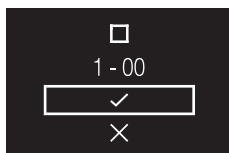

**Rezultat:** Naslov se odstrani.

#### Naslov Airnet

##### O naslovu AirNet

Da bi povezali sistem v sistem za nadzor in diagnostiko AirNet, morate dodeliti notranjim in zunanjam enotam potrebne naslove.

Notranje enote	
Zunanje enote	

#### Da bi dodelili naslov AirNet posamični notranji enoti

**Predpogoj:** Zdaj ste v meniju nameščanje.

- Pojdite v menu za nastavljanje naslovov.

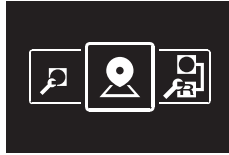

2 Izberite "I/U"

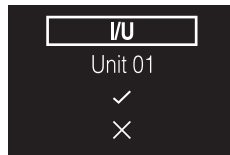

3 Določite notranjo enoto, ki ji želite dodeliti naslov.

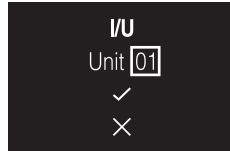

4 Potrdite svojo izbiro.

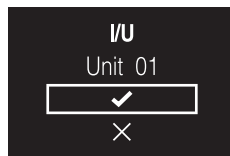

5 Določite naslov.

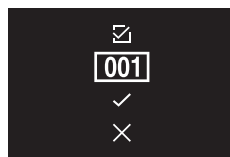

6 Preden potrdite naslov, se prepričajte, da ste izbrali .

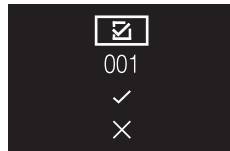

7 Potrdite naslov.

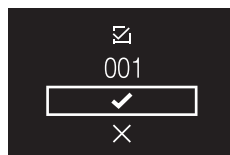

**Rezultat:** Notranji enoti ste dodelili AirNet naslov.

### Da bi dodelili naslov AirNet posamični zunanji enoti

**Predpogoj:** Zdaj ste v meniju nameščanje.

1 Pojdite v menu za nastavljanje naslovov.

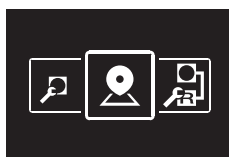

2 Izberite "O/U"

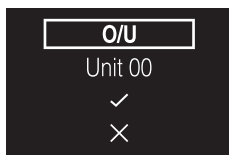

- 3 Določite zunanjo enoto, ki ji želite dodeliti naslov.



- 4 Potrdite svojo izbiro.

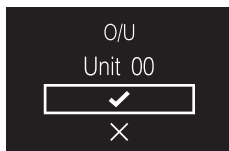

- 5 Določite naslov.

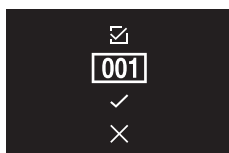

- 6 Preden potrdite naslov, se prepričajte, da ste izbrali .



- 7 Potrdite naslov.



**Rezultat:** Zunanji enoti ste dodelili AirNet naslov.

#### Da bi odstranili naslov

- 1 Pojdite na naslov, ki ga želite odstraniti.

- 2 Spremenite  v .

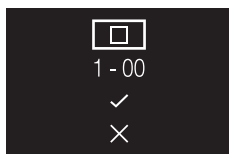

- 3 Potrdite svojo izbiro.

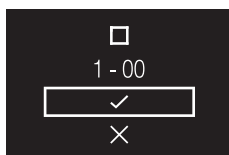

**Rezultat:** Naslov se odstrani.

## Varnostno stikalo zunanjega vhoda

### O varnostnem stikalu zunanjega vhoda

Varnostno stikalo zunanjega vhoda omogoča integracijo zunanjih kontaktov v sistemsko krmilno logiko. Z dodajanjem kontakta s kartico s ključem in/ali kontakta z oknom v krmilni sistem je mogoče sistem nastaviti tako, da se odziva na vstavljanje/izvlek kartice s ključem v/iz odčitovalnika kartic, in/ali z odpiranjem/zapiranjem oken.



#### INFORMACIJE

Da bi uporabljali to funkcijo, potrebujemo digitalni vnosni prilagojevalnik BRP7A5\*, ki mora biti del sistema.

- Prepričajte se, da je digitalni vnosni prilagojevalnik in njegovi dodatni kontakti (kontakt z oknom B1 in kontakt s kartico s ključem B2) pravilno nameščeni. Preverite, ali je breznapetostni kontakt digitalnega vnosnega prilagojevalnika na pravem mestu. Za navodila, kako namestiti digitalni vnosni prilagojevalnik, glejte priročnik za nameščanje digitalnega vnosnega prilagojevalnika.
- Ko digitalni vnosni prilagojevalnik ne deluje pravilno, varnostno stikalo zunanjega vhoda ni na meniju.
- Ko je digitalni vnosni prilagojevalnik del sistema, sistem ne dovoljuje priključitve pomožnega krmilnika.
- Ko je digitalni vnosni prilagojevalnik del sistema, ni mogoče uporabljati funkcije urnika.
- Ko je digitalni vnosni prilagojevalnik del sistema, a je v sistemu tudi centralizirani krmilnik, delovanje varnostnega stikala zunanjega vhoda nadzoruje centralizirani krmilnik, ne prilagojevalnik.

### Da bi izvedli nastavitve varnostnega stikala zunanjega vhoda

**Predpogoj:** Zdaj ste v meniju nameščanje.

- 1 Premaknite se v menu varnostnega stikala zunanjega vhoda.

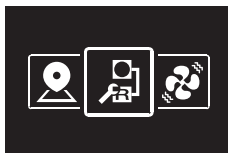

- 2 Uporabite **−** in **+** za premikanje po meniju.
- 3 Pritisnite **⊙**, da bi izbrali parameter.
- 4 Ko je parameter izbran, uporabite **−** in **+**, da spremenite vrednost tega parametra.
- 5 Ko je parameter izbran, pritisnite **⊙**, da bi potrdili vrednost za ta parameter.
- 6 Ko končate izvajanje nastavitve, potrdite vse nastavitve z izbiro **✓** in pritiskom na **⊙**.

**Rezultat:** Sistem se bo vnovič zagnal in uporabil narejene spremembe.



#### INFORMACIJE

Za pregled nastavljenih parametrov in njihovih pomenov glejte "[Pregled varnostnega stikala zunanjega vhoda](#)" [▶ 77].

## Pregled varnostnega stikala zunanjega vhoda

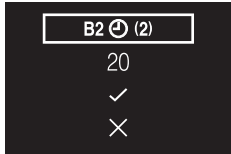
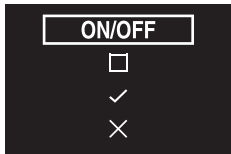
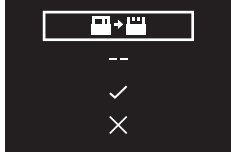
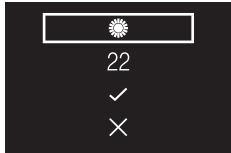
Parameter	Opis	Možne vrednosti	Privzeta vrednost
<b>B2 Časovnik zamika</b> 	Časovnik, ki se zažene, takoj ko je kartica s ključem odstranjena. Enota nadaljuje običajno delovanje, dokler se nastavljeni čas ne izteče.	0-10 minut	"1 min"
<b>B2 Ponastavitev časovnika</b> 	Časovnik, ki se zažene, takoj ko se izteče časovnik zamika. Ko se izteče ta časovnik, bo prejšnje stanje (npr. običajna nastavitvena točka) preklopilo v stranje <b>"Privzeta nastavitve za ponastavitev"</b> .	0-20 ur	"20 ur"
<b>Vklop/izklop ponastavitve</b> 	Stanje vklop/izklop <b>"Privzete nastavitve za ponastavitev"</b>	"VKLOP", "IZKLOP", "--"	"IZKLOP"
<b>Ponastavitveni način</b> 	Način delovanja <b>"Privzete nastavitve za ponastavitev"</b>	Samodejno, hlajenje, ogrevanje, samo ventilator, --	"--"
<b>Ponastavitev NT hlajenja</b> 	Nastavitvena točka hlajenja <b>"Privzeta nastavitve za ponastavitev"</b>	Glejte razpon nastavitvene točke enote in Omejitev razpona nastavitvene točke, "--"	"22°C"
<b>Ponastavitev NT ogrevanja</b> 	Nastavitvena točka ogrevanja <b>"Privzeta nastavitve za ponastavitev"</b>	Glejte razpon nastavitvene točke enote in Omejitev razpona nastavitvene točke, "--"	"22°C"



## INFORMACIJE

Ko je vrednost za parameter "--", to pomeni, da se nič ne spremeni za ta parameter in da je zadržana trenutna aktivna vrednost, ko se časovnik izteče.

## Logika kontakta z oknom

Kontakt z oknom B1	Kontakt s kartico s ključem B2	Čas	Dejanje
Kontakt zaprt (okno zaprto)	Kontakt zaprt (kartica je v ključavnici)	—	<ul style="list-style-type: none"> <li>Normalno delovanje notranje enote.</li> <li>Enota se vrne v prejšnje stanje, preden odprete kontakt.</li> </ul>
Kontakt odprt (okno odprto)	Kontakt zaprt (kartica je v ključavnici)	—	<p>Delovanje enote je prisilno izključeno:</p> <ul style="list-style-type: none"> <li>Brez zamika in funkcionalnosti ponastavitve časovnika.</li> <li>Ni funkcionalnosti zapore.</li> <li>Ni mogoče vključiti/izključiti enote s krmilnikovim gumbom za vklop/izklop.</li> </ul>

## Logika kontakta s kartico s ključem

Kontakt z oknom B1	Kontakt s kartico s ključem B2	Čas	Dejanje
Kontakt zaprt (okno zaprto)	Kontakt zaprt (kartica je v ključavnici)	<ul style="list-style-type: none"> <li>—</li> <li>Časovnik zamika &lt; Čas &lt; Ponastavitev časovnika</li> <li>Čas &gt; Ponastavitev časovnika</li> </ul>	<ul style="list-style-type: none"> <li>Enota deluje normalno.</li> <li>Če se ponastavitveni časovnik ni iztekel, se enota vrne v prejšnje stanje, preden odprete kontakt.</li> <li>Če se je ponastavitveni časovnik iztekel, se enota vrne v <b>Privzeto nastavitev za ponastavitev</b> (glejte "Pregled varnostnega stikala zunanjega vhoda" [▶ 77]).</li> </ul>
Kontakt zaprt (okno zaprto)	Kontakt odprt (kartica s ključem NI v ključavnici)	Čas < Časovnik zamika	Normalno delovanje notranje enote.

Kontakt z oknom B1	Kontakt s kartico s ključem B2	Čas	Dejanje
Kontakt zaprt (okno zaprto)	Kontakt odprt (kartica s ključem NI v ključavnici)	Čas > Časovnik zamika	Delovanje enote je prisilno izključeno: <ul style="list-style-type: none"> <li>Glede na to, ali je funkcija zapore omogočena, bo zapora delovala ali ne.</li> <li>Ni mogoče vključiti/izključiti enote s krmilnikovim gumbom za vklop/izklop.</li> <li>Ko se izteče časovnik zamika, začne odštevati ponastavitveni časovnik.</li> </ul>



#### INFORMACIJE

- "Prejšnje stanje" je lahko vključen/izključen, delovni način, nastavitvena točka hlajenja ali nastavitvena točka ogrevanja.
- Ko uporabljate kontakte, je mogoče kadarkoli spremeniti hitrost ventilatorja ter nastavitveno točko zapore hlajenja in ogrevanja, ne da bi izgubili spremembe.
- Hitrost ventilatorja je shranjena neodvisno od glavnih dveh načinov delovanja (ogrevanje in hlajenje). Ločene nastavitve hitrosti ventilatorja so shranjene za način delovanja ogrevanja na eni strani in za načine delovanja hlajenja, sušenje in samo ventilator na drugi strani.
- Ko zaprete kontakt, se spremembe, izvedene, medtem ko je bil kontakt s kartico s ključem odprt in se časovnik zamika še ni iztekel (normalno delovanje), NE bodo shranile.

#### Kombinacija logike kontakta z oknom in kontakta s kartico s ključem

- Kontakt z oknom ima prednost pred časovnikom zamika in delovanjem z zaporo kartice s ključem:

Če se kontakt z oknom odpre, ko je kontakt s kartico odprt, se bo časovnik zamika v trenutku iztekel in zapora ne bo več delovala. Ponastavitveni časovnik bo takoj začel odštevati ali se ne bo ponastavil, če je že odšteval.
- Funkcionalnost ponastavitvenega časovnika kontakta s kartico s ključem ima prednost pred kontaktom z oknom pri vračanju v prejšnje stanje:

Če se kontakt s kartico s ključem odpre, ko je kontakt z oknom odprt, se bo zagnal časovnik zamika. Ko se časovnik zamika izteče, se bo zagnal ponastavitveni časovnik. Ko se ponastavitveni časovnik izteče, bo prejšnje stanje osveženo na stanje "**Privzeta nastavitve za ponastavitev**".

#### Primer 1

- 1 Odstranite kartico s ključem.

**Rezultat:** Notranja enota nadaljuje običajno delovanje, dokler se ne izteče časovnik zamika.

- 2 Odprete okno, preden se izteče časovnik zamika.

**Rezultat:** Notranja enota se takoj zaustavi. Enote ni mogoče vključiti ali izključiti, zapora ne deluje, časovnik zamika neha odštevati, zažene se ponastavitveni časovnik.

- 3 Kartico s ključem vtaknete v ključavnico.

**Rezultat:** Izvede se posodobitev prejšnjega stanja. Enota se prisilno izključi in zapora je še vedno onemogočena (glejte "[Logika kontakta z oknom](#)" [► 78]).

**ČE** se ponastavitveni časovnik NI iztekel, preden vstavite kartico s ključem, je prejšnje stanje enako kot originalno stanje, ker se je spremenilo samo originalno stanje.

**ČE** se je ponastavitveni časovnik iztekel, PREDEN ste vstavili kartico s ključem, je prejšnje stanje enako stanju "**Privzeta nastavitvev za ponastavitev**".

- 4 Zaprete okno.

**Rezultat:** Enota se vrne v prejšnje stanje. Prejšnje stanje je odvisno od izteka ponastavitvenega časovnika.

## Primer 2

- 1 Odprete okno.

**Rezultat:** Enota se takoj zaustavi. Če ni mogoče vključiti ali izključiti enote z gumbom za vklop/izklop, zapora ne deluje in časovnik zamika se ne zažene.

- 2 Odstranite kartico s ključem.

**Rezultat:** Časovnik zamika se zažene.

- 3 Spet zaprete okno.

**Rezultat:** Stanje se ne spremeni. Tako je, kot da niste odprli okna (zapora bo delovala, če je omogočena).

**ČE** se je časovnik zamika iztekel, PREDEN ste zaprli okno, se bo sprožil ponastavitveni časovnik. Zapiranje okna ne vpliva na ponastavitveni časovnik.

**ČE** se časovnik zamika NI iztekel, preden ste zaprli okno, se bo takoj iztekel in sprožil se bo ponastavitveni časovnik. Ko se ponastavitveni časovnik izteče, bo prejšnje stanje osveženo na stanje "Privzeta nastavitvev za ponastavitev".

- 4 Kartico s ključem vtaknete v ključavnico.

**Rezultat:**

**ČE** se ponastavitveni časovnik NI iztekel, preden ste vstavili kartico s ključem v ključavnico, se enota vrne v stanje, preden je bilo okno odprto (zadnje stanje "vklop");

**ČE** se je ponastavitveni časovnik iztekel, PREDEN ste vstavili kartico s ključem, se enota vrne v stanje "Privzeta nastavitvev za ponastavitev".

## Vključen prisilni ventilator

### O prisilnem vklopu ventilatorja

Prisilni vklop ventilatorja vam omogoča prisilno delovanje ventilatorja na posamičnih notranjih enotah. Tako lahko preverite, katera številka notranje enote je bila dodeljena kateri notranji enoti.

### Da bi zagнали prisilno delovanje ventilatorja

**Predpogoj:** Zdaj ste v meniju nameščanje.

- 1 Premaknite se na menu Prisilni vklop ventilatorja.



2 Izberite številko notranje enote.



3 Izberite  in pritisnite , da zaženete prisilno delovanje ventilatorja.

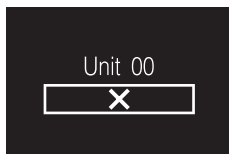

**Rezultat:** Ventilator notranje enote, ki ustreza izbrani številki notranje enote, začne delovati.

## Glavna enota za hlajenje/ogrevanje

### O določanju glavne enote za hlajenje/ogrevanje

A

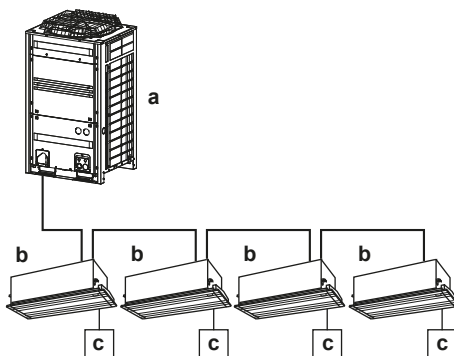

B

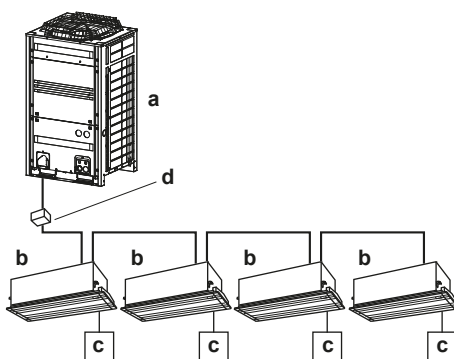

- A Sistem s toplotno črpalko
- B Sistem s toplotno rekuperacijo
- a Zunanja enota
- b Notranja enota
- c Daljinski krmilnik
- d Enota BS

Ko je na zunanjo enoto povezanih več notranjih enot, mora biti ena od teh (ali skupina notranjih enot v primeru skupinskega nadzora) nastavljena kot glavna enota za hlajenje/ogrevanje. Druge enote/skupine postanejo pomožne enote za hlajenje/ogrevanje in jih pri delovanju omejuje glavna enota (npr. ena zunanja enota ne dovoli notranji enoti, da bi prostor hladila, medtem ko ga druga ogreva).

Ko je notranja enota ali skupina notranjih enot nastavljena kot glavna enota za hlajenje/ogrevanje, druge notranje enote samodejno postanejo njene pomožne enote. Za navodila glejte "[Da bi nastavili glavno enoto hlajenje/ogrevanje](#)" [▶ 82].

### Ikona statusa

Status glavne enote za hlajenje/ogrevanje ustreza naslednji statusni ikoni:



Statusna ikona se spreminja, kot je navedeno v naslednji tabeli:

Če je na krmilniku prikazano ...	Naredite to ...
... NI statusne ikone	... Notranja enota, priključena na ta krmilnik, je glavna enota za hlajenje/ogrevanje.
... statusna ikona NEPREKINJENO sveti	... Notranja enota, priključena na ta krmilnik, je pomožna enota neki glavni enoti za hlajenje/ogrevanje.
... statusna ikona UTRIPA	... Glavna notranja enota za hlajenje/ogrevanje NI še določena.

### Načina delovanja

Notranje enote delujejo, kot je prikazano v naslednji tabeli:

Če je glavna enota ...	Bodo pomožne enote ...
... nastavljena na način delovanja "ogrevanje", "sušenje" ali "samodejno",	... začele delovati v enakem načinu kot glavna enota. Drugi načini zanje niso na voljo.
... nastavljena na način delovanja "hlajenje",	... ne morejo delovati v načinu "ogrevanje", lahko pa delujejo v načinu "hlajenje", "samo ventilator" in "sušenje".
... nastavljena na način "samo ventilator",	... delovale SAMO v načinu "samo ventilator".

Ko je notranja enota določena kot glavna, ji je mogoče ta status tudi odvzeti. Za navodila glejte "[Da bi sprostili nastavev glavne enote hlajenje/ogrevanje](#)" [▶ 83]. Da bi pomožno enoto/skupino nastavili za glavno, najprej sprostite trenutno aktivno glavno z mesta glavne enote.



#### INFORMACIJE

Spreminjanje načinov prezračevanja je mogoče ne glede na krmiljenje glavne enote za hlajenje/ogrevanje.

### Da bi nastavili glavno enoto hlajenje/ogrevanje

**Predpogoj:** Če nobena enota še ni nastavljena kot glavna enota za hlajenje/ogrevanje (na vseh krmilnikih utripa "preklop s centraliziranim krmiljenjem").

**Predpogoj:** Delate s krmilnikom notranje enote, ki jo želite nastaviti kot glavno enoto za hlajenje/ogrevanje.

- 1 Premaknite se po meniju za način delovanja.



- 2 Nastavite način delovanja na hlajenje ali ogrevanje.

**Rezultat:** Zdaj je ta notranja enota glavna za hlajenje/ogrevanje (ikone "preklop pod centraliziranim upravljanjem" ni na krmilniku).

**Rezultat:** Vsi pomožni krmilniki prikazujejo ikono "preklop pod centraliziranim upravljanjem".

### Da bi sprostili nastavitev glavne enote hlajenje/ogrevanje

**Predpogoj:** Zdaj ste v meniju nameščanje.

**Predpogoj:** Delate s krmilnikom notranje enote, ki ji želite odvzeti status glavne enote.

- 1 Premaknite se na menu glavne enote za hlajenje/ogrevanje.

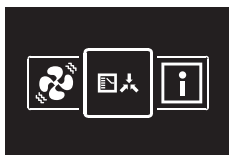

- 2 Pritisnite , da bi enoti odvzeli status glavne enote.

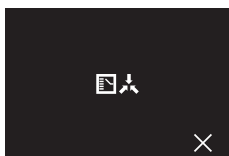

**Rezultat:** Notranja enota zdaj ni več glavna enota.

**Rezultat:** Krmilniki za vse notranje enote prikazujejo utripajočo ikono "preklop pod centraliziranim upravljanjem".

### Preizkus uhajanja hladiva

#### O preizkusu uhajanja hladiva

Možno je preizkusiti alarm za uhajanje hladiva.

#### Da bi preizkusili alarm za uhajanje hladiva

**Predpogoj:** Zdaj ste v meniju nameščanje.

- 1 Premaknite se na menu za preizkus uhajanja hladiva.



- 2 Pritisnite , da bi vstopili v menu in aktivirali alarm.

**Rezultat:** Krmilnik začne brenčati in statusni indikator začne utripati.

**Rezultat:** Na krmilniku je prikazan naslednji zaslon:

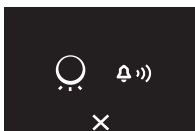

- 3 Da alarm zaustavite, pritisnite .

**Rezultat:** Alarm se zaustavi in krmilnik se vrne na menu za nameščanje.



#### INFORMACIJE

Alarm za uhajanje hladiva je mogoče preizkusiti tudi v aplikaciji Madoka Assistant. Glejte "[Preizkus uhajanja hladiva](#)" [▶ 116] za več informacij.

## Informacije

### O menuju z informacijami

V menuju z informacijami so naslednje informacije:

Informacije	Opis
SW1	ID programske opreme krmilnika
Ver	Različica programske opreme krmilnika
	Čas
SW2	ID programske opreme UE878
--:--:--:--:--:--	Naslov MAC UE878

### Da bi videli infofrmacije

**Predpogoj:** Zdaj ste v menuju nameščanje.

- 1 Premaknite se na menu z informacijami.

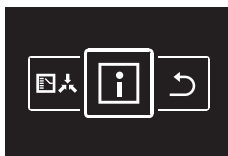

- 2 Preberite informacije.

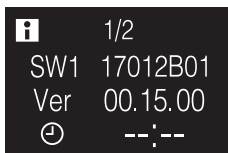

- 3 Pritisnite , da se premaknete na drugo stran.

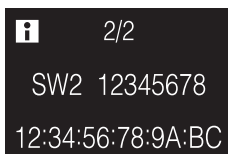

## 14.2 Posodobitev programske opreme

### 14.2.1 O posodobitvah programske opreme

Zelo vam priporočamo, da je na daljinskem krmilniku vedno najnovejša različica programske opreme. Za posodobitev programske opreme obstajata dva načina.

Posodobitev programske opreme	Navodila
Aplikacija Madoka Assistant	" <a href="#">Posodobitev programske opreme z aplikacijo</a> " [▶ 85]

Posodobitev programske opreme	Navodila
Orodje za posodabljanje	"Posodobitev programske opreme z orodjem za posodabljanje" [▶ 85]



#### INFORMACIJE

- Ko je programska oprema na krmilniku zastarela, bo aplikacija Madoka Assistant priporočila posodobitev programske opreme za ta krmilnik, takoj ko ga boste skušali povezati z aplikacijo.
- Preverjanje aktualne različice programske opreme krmilnika je mogoče na zaslonu z informacijami (glejte "Zaslon z informacijami" [▶ 50]) in/ali z menuja z informacijami ("O meniju z informacijami" [▶ 84]).

### 14.2.2 Posodobitev programske opreme z aplikacijo

Da bi posodobili programsko opremo z aplikacijo:

- 1 Prepričajte se, da ste na daljinskem krmilniku aktivirali Bluetooth (na domačem zaslonu je prikazano ). Če niste, aktivirajte Bluetooth v skladu z navodili, navedenimi v "Da bi vzpostavili povezavo Bluetooth" [▶ 89].
- 2 Na domačem zaslonu aplikacije tapnite ploščico daljinskega krmilnika, ki mu želite posodobiti programsko opremo, in sledite navodilom.



#### INFORMACIJE

Aplikacija Madoka Assistant je na voljo v trgovinah Google Play in App Store.



#### INFORMACIJE

Ko prvič povežete daljinski krmilnik na svojo napravo, aplikacija in uporabniški vmesnik zažene postopek za numerično primerjavo. Da bi uspešno povezali krmilnik in aplikacijo, sledite postopku.

Po vsakem uspešnem povezovanju na mobilno napravo krmilnik samodejno shrani informacije o mobilni napravi, da je naslednjič povezovanje lažje. Te informacije imenujemo "povezovalne informacije".

Če povezovalne informacije niso shranjene (npr. ob prvem povezovanju ali če so bile ročno odstranjene), bo treba izvesti postopek numerične primerjave.

Če so povezovalne informacije shranjene, lahko krmilnik povežete z mobilno napravo, tako da odda signal Bluetooth in tapnete ploščico krmilnika v aplikaciji. Krmilnik se bo nato samodejno povezal z mobilno napravo.

Povezovalne informacije se shranijo samodejno in jih je mogoče ročno izbrisati. Brisanje povezovalnih informacij iz krmilnika, ko želite posodobiti programsko opremo z druge mobilne naprave, ne s tiste, o kateri ima krmilnik shranjene informacije.



#### INFORMACIJE

Da bi povezali krmilnik z mobilno napravo z Bluetooth in da bi izvedli posodobitev programske opreme, morate stati blizu krmilnika (npr. v radiju Bluetooth).

### 14.2.3 Posodobitev programske opreme z orodjem za posodabljanje

#### Posodobitev programske opreme s programom Updater

**Predpogoj:** Osebni računalnik z Updater (stopite v stik s prodajalcem za pravo različico programske opreme)

**Predpogoj:** USB kabel za osebni računalnik EKPCAB4 ali novejši (vključno s kablom USB za dodatne povezovalne kable)

- 1 Prepričajte se, da je notranja enota izključena.
- 2 Povežite krmilnik na osebni računalnik.

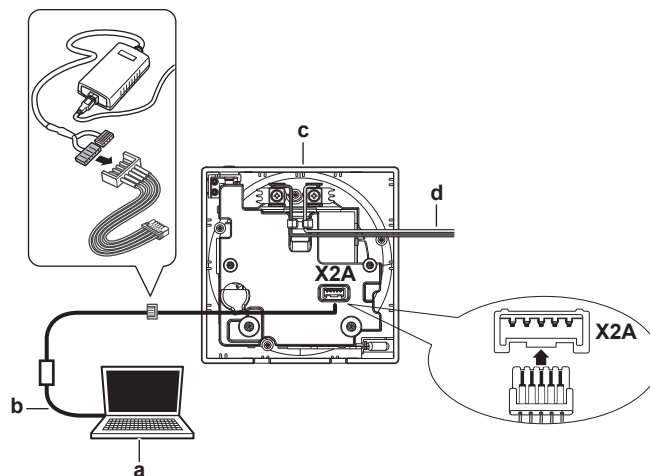

- a Osebni računalnik z Updater
- b Kabel USB
- c Krmilno tiskano vezje
- d Do notranje enote

- 3 Vključite notranjo enoto.
- 4 Poženite Updater.
- 5 V Updater pojdite na "Postopek posodobitve".
- 6 Vtipkajte ime modela krmilnika.
- 7 Izberite želeni postopek posodobitve.
- 8 Sledite navodilom na zaslonu.

# 15 O aplikaciji

Aplikacija Madoka Assistant je povezana z daljinskim krmilnikom BRC1H. Kjer krmilnik omogoča le upravljanje osnovnega delovanja sistema, aplikacija ponuja napredne postopke in konfiguracijo.

## V tem poglavju

15.1	Pregled delovanja in konfiguracije .....	88
15.2	Povezovanje v par .....	88
15.2.1	O povezovanju v par .....	88
15.2.2	Da bi aplikacijo povezali v par s krmilnikom .....	88
15.2.3	Da bi vzpostavili povezavo Bluetooth .....	89
15.2.4	Da bi prekinili povezavo Bluetooth .....	91
15.2.5	Da bi odstranili povezovalne informacije .....	92
15.3	Nivoji dostopa za uporabnika .....	93
15.3.1	O nivojih dostopa za uporabnika .....	93
15.3.2	Osnovni način .....	94
15.3.3	Napredni način .....	94
15.3.4	Način nameščanja .....	94
15.4	Način predstavitve .....	96
15.4.1	O načinu predstavitve .....	96
15.4.2	Da bi zagnali način predstavitve .....	96
15.4.3	Da bi zapustili predstavitveni način .....	96
15.5	Funkcije .....	96
15.5.1	Pregled: Funkcije .....	96
15.5.2	Posodobitev strojnoprogramske opreme daljinskega krmilnika .....	96
15.5.3	Obvestila .....	97
15.5.4	Status glavni/pomožni .....	97
15.5.5	Zaslon .....	97
15.5.6	Indikator statusa .....	98
15.5.7	Datum in čas .....	99
15.5.8	O programu .....	99
15.5.9	Odstranite informacije o povezovanju .....	99
15.5.10	Zaznavanje prisotnosti .....	99
15.5.11	Izklop časovnika .....	100
15.5.12	Poraba energije .....	100
15.5.13	Omejitev porabe energije .....	100
15.5.14	Samodejno ponastavljanje nastavitvene točke .....	100
15.5.15	Urniki .....	101
15.5.16	Počitnice .....	102
15.5.17	Logika nastavitvene točke .....	102
15.5.18	Zapora .....	103
15.5.19	Individualna smer zračnega pretoka .....	104
15.5.20	Aktivno kroženje zračnega pretoka .....	105
15.5.21	Razpon nastavitvene točke .....	105
15.5.22	Glavna enota za hlajenje/ogrevanje .....	105
15.5.23	Razpon smeri zračnega pretoka .....	105
15.5.24	Preprečevanje prepiha .....	106
15.5.25	Quick start (Hitri zagon) .....	106
15.5.26	Varnostno stikalo zunanjega vhoda .....	106
15.5.27	Odmrzovanje .....	107
15.5.28	Zaklep funkcije .....	107
15.5.29	Tihi način .....	109
15.5.30	Napake in opozorila .....	109
15.5.31	Številka enote .....	109
15.5.32	Samodejno čiščenje filtra .....	110
15.5.33	Obvestila o filtrih .....	110
15.5.34	Naslov Airnet .....	110
15.5.35	Naslov skupine .....	110
15.5.36	Nastavitve sistema .....	111
15.5.37	Rotacija zadolžitev .....	112
15.5.38	Preizkusno delovanje .....	113
15.5.39	Stanje enote .....	115
15.5.40	Delovne ure .....	115
15.5.41	Kontaktne informacije .....	115
15.5.42	Aktivno kroženje zračnega pretoka .....	115

15.5.43	Prenos nastavitv .....	115
15.5.44	Naslov nadzorovane sobe .....	116
15.5.45	Preizkus uhajanja hladiva .....	116

## 15.1 Pregled delovanja in konfiguracije

Aplikacija neprestano išče krmilnike BRC1H, da bi se povezala z njimi. Vsi krmilniki, ki so v dometu mobilne naprave, so na domačem meniju v razdelku Bližnje naprave. Tu lahko v Nedavne naprave najdete tudi seznam krmilnikov, ki ste jih nedavno urejali.

Da bi sistem uporabljali ali ga nastavljali, tapnite ploščico krmilnika, povezano z notranjimi enotami, ki jih želite nadzorovati.



### INFORMACIJE

V načinu nameščanja razdelek "Nedavne naprave" ni prikazan. Glejte "[15.3 Nivoji dostopa za uporabnika](#)" [93] za več informacij.

## 15.2 Povezovanje v par

### 15.2.1 O povezovanju v par

Preden se lahko povežete s krmilnikom, se morate prepričati, da sta aplikacija in krmilnik povezana v pari. Aplikacijo povežite z vsemi krmilniki, s katerimi želite delati.

### 15.2.2 Da bi aplikacijo povezali v par s krmilnikom

**Predpogoj:** Bodite blizu krmilnika.

- 1 V aplikaciji tapnite krmilnik, s katerim se hočete povezati.

**Rezultat:** Operacijski sistem vaše mobilne naprave bo poslal zahtevo za povezovanje v par.

**Rezultat:** Na krmilniku je prikazan naslednji zaslon:

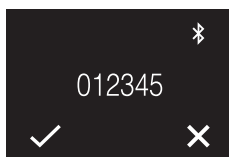

- 2 V aplikaciji sprejmite zahtevo za povezovanje v par.
- 3 Na krmilniku sprejmite zahtevo za povezovanje v par s pritiskom na .

**Rezultat:** Aplikacija je zdaj v paru s krmilnikom.



### INFORMACIJE

Ko sta aplikacija in krmilnik povezana v par, tako tudi ostane. Tega postopka ni treba ponavljati vsakokrat, ko želite uporabljati aplikacijo, razen če povezave izbrišete. Za več informacij glejte .

## 15.2.3 Da bi vzpostavili povezavo Bluetooth

**INFORMACIJE**

Kako izvesti povezavo Bluetooth, je odvisno od načina delovanja, na katerega je nastavljen krmilnik.

**Način krmilnika: "Običajno"**

**Predpogoj:** Imate mobilno napravo, na kateri je nameščena aplikacija Madoka Assistant, ki je pognana.

**Predpogoj:** Na tej mobilni napravi je Bluetooth vključen.

**Predpogoj:** Bodite blizu daljinskega krmilnika.

- 1 Na začetnem zaslonu pritisnite , da bi vstopili v glavni menu.



- 2 Uporabite  in  za premikanje po menuju Bluetooth.



- 3 Pritisnite , da bi vstopili v menu.

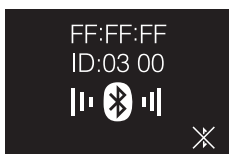

- 4 Pritisnite , da aktivirate , in ukažite krmilniku, naj odda signal Bluetooth.

**Rezultat:****Numerična primerjava**

- 5 V aplikaciji Madoka Assistant tapnite ploščico krmilnika, za katerega želite posodobiti programsko opremo.

**Rezultat:** Če povezavo izvajate prvič ali če so bile povezovalne informacije izbrisane, bo operacijski sistem vaše mobilne naprave bo poslal zahtevo za povezovanje v par, vključno z numeričnim nizom.

**Rezultat:** Na zaslonu krmilnika je prikazan numerični niz za primerjavo z nizom iz zahteve za povezovanje v par.

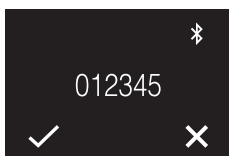

- 6 V aplikaciji sprejmite zahtevo za povezovanje v par.

- 7 Na krmilniku pritisnite , da bi potrdili numerični niz.

**Rezultat:** Krmilnik in mobilna naprava sta povezana prek Bluetooth.

### Načini krmilnika: "Samo alarm" in "Nadzorni"



**Predpogoj:** Imate mobilno napravo, na kateri je nameščena aplikacija Madoka Assistant, ki je pognana.

**Predpogoj:** Na tej mobilni napravi je Bluetooth vključen.

**Predpogoj:** Bodite blizu daljinskega krmilnika.

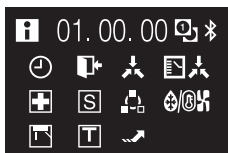
- 1 Na domačem zaslonu pritisnite  in držite pritisnjene, dokler se ne prikaže zaslon z informacijami.



- 2 Na zaslonu z informacijami sočasno pritisnite  in  in ju držite, dokler ne vstopite v menu za nameščanje.

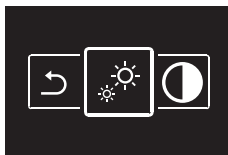

- 3 Uporabite  in  za premikanje po meniju Bluetooth.



- 4 Pritisnite , da bi vstopili v menu.



- 5 Pritisnite , da aktivirate , in ukažite krmilniku, naj odda signal Bluetooth.

**Rezultat:**





### Numerična primerjava

- 6 V aplikaciji Madoka Assistant tapnite ploščico krmilnika, za katerega želite posodobiti programsko opremo.

**Rezultat:** Če povezavo izvajate prvič ali če so bile povezovalne informacije izbrisane, bo operacijski sistem vaše mobilne naprave bo poslal zahtevo za povezovanje v par, vključno z numeričnim nizom.

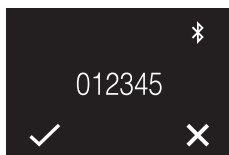
**Rezultat:** Na zaslonu krmilnika je prikazan numerični niz za primerjavo z nizom iz zahteve za povezovanje v par.



- 7 V aplikaciji sprejmite zahtevo za povezovanje v par.
- 8 Na krmilniku pritisnite , da bi potrdili numerični niz.

**Rezultat:** Krmilnik in mobilna naprava sta povezana prek Bluetooth.

#### 15.2.4 Da bi prekinili povezavo Bluetooth



#### INFORMACIJE

Kako prekiniti povezavo Bluetooth, je odvisno od načina delovanja, na katerega je nastavljen krmilnik.

#### Način krmilnika: "Običajno"

- 1 Na začetnem zaslonu pritisnite , da bi vstopili v glavni menu.



- 2 Uporabite  in  za premikanje po menuju Bluetooth.



- 3 Pritisnite , da bi vstopili v menu.

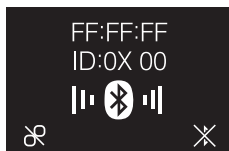

- 4 Pritisnite , da bi krmilniku preperečili, da bi poslal signal Bluetooth.

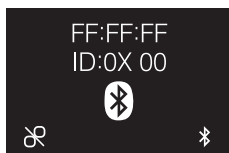

**Rezultat:**

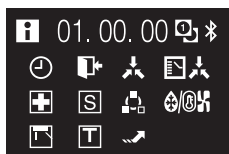

#### Načini krmilnika: "Samo alarm" in "Nadzorni"

- 1 Na domačem zaslonu pritisnite  in držite pritisnjene, dokler se ne prikaže zaslon z informacijami.



- 2 Na zaslonu z informacijami sočasno pritisnite  in  in ju držite, dokler ne vstopite v menu za nameščanje.

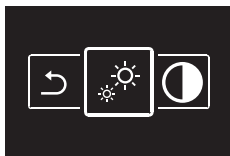

- 3 Uporabite **-** in **+** za premikanje po meniju Bluetooth.

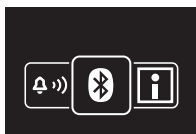

- 4 Pritisnite **ⓘ**, da bi vstopili v menu.

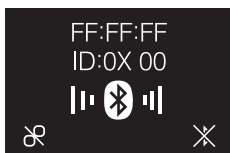

- 5 Pritisnite **+**, da bi krmilniku preprečili, da bi poslal signal Bluetooth.

**Rezultat:**

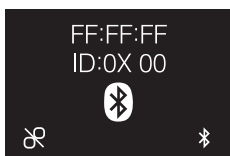

### 15.2.5 Da bi odstranili povezovalne informacije



**INFORMACIJE**

Kako prekiniti povezavo para, je odvisno od načina delovanja, na katerega je nastavljen krmilnik.

**Način krmilnika: "Običajno"**

- 1 Na začetnem zaslonu pritisnite **ⓘ**, da bi vstopili v glavni menu.



- 2 Uporabite **-** in **+** za premikanje po meniju Bluetooth.

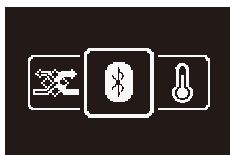

- 3 Pritisnite **ⓘ**, da bi vstopili v menu.

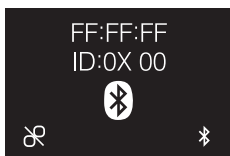

- 4 Pritisnite **-**, da bi izbrisali povezovalne informacije iz krmilnika.



**Rezultat:**

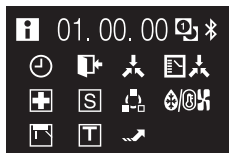

### Načini krmilnika: "Samo alarm" in "Nadzorni"

- 1 Na domačem zaslonu pritisnite  in držite pritisnjene, dokler se ne prikaže zaslon z informacijami.



- 2 Na zaslonu z informacijami sočasno pritisnite  in  in ju držite, dokler ne vstopite v menu za nameščanje.

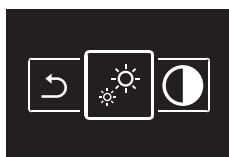

- 3 Uporabite  in  za premikanje po meniju Bluetooth.



- 4 Pritisnite , da bi vstopili v menu.



- 5 Pritisnite , da bi izbrisali povezovalne informacije iz krmilnika.

#### Rezultat:



## 15.3 Nivoji dostopa za uporabnika

### 15.3.1 O nivojih dostopa za uporabnika

Nivoji dostopa za uporabnika določa, katere funkcije in nastavitve so vidne uporabniku aplikacije. Višji nivo dostopa za uporabnika bo uporabniku omogočal bolj podrobne spremembe naprednega delovanja in nastavitve konfiguracije. Obstajajo 3 možni nivoji dostopa za uporabnika, ki ustrezajo 3 možnim načinom:

- Osnovni
- Napredni

- Monter

### 15.3.2 Osnovni način

Ta način omogoča uporabniku dostop do vseh osnovnih nastavitvev. Način je priporočen za običajne končne uporabnike. Ko namestite aplikacijo, je privzeto nastavljen ta način. Da bi spremenili način, glejte "[Napredni način](#)" [▶ 94] ali "[Način nameščanja](#)" [▶ 94].

### 15.3.3 Napredni način

#### O naprednem načinu

Omogočenje naprednih nastavitvev vam bo dopuščalo podrobne spremembe naprednega delovanja in nastavitve konfiguracije. Ko jih omogočite, boste lahko videli in spreminjali nastavitve, ki lahko okvarijo delovanje vaše naprave, če jih nastavite narobe. Priporočamo, da to nastavitve uporabljajo samo napredni uporabniki. Za pregled nastavitvev, ki jih je mogoče izvesti v naprednem načinu, glejte "[Pregled: Funkcije](#)" [▶ 96].

#### Da bi aktivirali napredni način

**Predpogoj:** Niste v naprednem načinu.

- 1 Pojdite v glavni menu.
- 2 Tapnite "O programu".
- 3 Tapnite "Napredne nastavitve".
- 4 Tapnite stikalo, da vklopite "Napredne nastavitve".
- 5 Svoj izbor potrdite, tako da izberete "Razumem", ko vas sistem vpraša.

**Rezultat:** Napredni način je aktiviran. Napredne nastavitve so vidni v meniju "Nastavitve enote".

#### Da bi deaktivirali napredni način

**Predpogoj:** Ste v naprednem načinu.

- 1 Pojdite v glavni menu.
- 2 Tapnite "O programu".
- 3 Tapnite "Napredne nastavitve".
- 4 Tapnite stikalo, da izklopite "Napredne nastavitve".

**Rezultat:** Napredni način je deaktiviran. Napredne nastavitve niso več vidni v meniju "Nastavitve enote".

### 15.3.4 Način nameščanja

#### O načinu nameščanja

V načinu nameščanja imate dostop do nastavitvev, ki niso na voljo običajnim uporabnikom ali naprednim uporabnikom. Za pregled nastavitvev, ki jih je mogoče izvesti v načinu nameščanja, glejte "[Pregled: Funkcije](#)" [▶ 96].

#### Da bi aktivirali način nameščanja

**Predpogoj:** Niste v načinu nameščanja.

- 1 Pojdite v glavni menu.
- 2 Tapnite "O programu".

**3** Petkrat tapnite "Različica aplikacije".

**Rezultat:** Zdaj ste v menuju načina nameščanja.

**Rezultat:** Način nameščanja se aktivira samodejno.



#### INFORMACIJE

- Da bi nadaljevali z uporabo aplikacije v načinu nameščanja, tapnite gumb za vrnitev.
- Trajanje načina nameščanja je odvisno od nastavitve načina nameščanja. Za več informacij glejte "[Da bi izvedli nastavitve načina nameščanja](#)" [▶ 95].
- Na zaslonu je vizualen prikaz, da je aktiviran način nameščanja, ki ga je mogoče odstraniti. Za več informacij glejte "[Da bi izvedli nastavitve načina nameščanja](#)" [▶ 95].

#### Da bi deaktivirali način nameščanja

**Predpogoj:** Zdaj ste v načinu nameščanja.

- 1 Pojdite v glavni menu.
- 2 Tapnite "Omogočen je način nastavitve".

**Rezultat:** Zdaj ste v menuju načina nameščanja.

**Rezultat:** Način nameščanja se aktivira samodejno.

- 3 Deaktivirajte način nameščanja, tako da tapnete drsnik.

**Rezultat:** Način nameščanja je deaktiviran.

#### Da bi izvedli nastavitve načina nameščanja

- 1 Omogočite način nameščanja.

**Rezultat:** Zdaj ste v menuju načina nameščanja.

- 2 Izvedite nastavitve načina nameščanja.

Nastavitve načina nameščanja	Opis
Način nastavitvev	Omogočite ali onemogočite način nameščanja.
Začasno / Nedoločen čas	Nastavite trajanje načina nameščanja. <ul style="list-style-type: none"> <li>▪ Začasno: način nameščanja bo aktiven 30 minut. Po 30 minah se bo način nameščanja samodejno deaktiviral. (privzeto)</li> <li>▪ Nedoločen čas: način nameščanja bo aktiven do ročne deaktivacije.</li> </ul>
Indikator načina nastavitvev	Nastavite, ali aktiviranje načina nameščanja prikazuje indikator načina nameščanja.



#### INFORMACIJE

Bodite pozorni na to, da je in nameščanja samodejno omogočen, čim vstopite v menu nameščanja.

## 15.4 Način predstavitve

### 15.4.1 O načinu predstavitve

Da bi preizkusili delovanje aplikacije in funkcije konfiguracij v varnem okolju, je mogoče pognati aplikacijo v načinu predstavitve.

### 15.4.2 Da bi zagnali način predstavitve

**Predpogoj:** Niste v načinu predstavitve.

- 1 Pojdite v glavni menu.
- 2 Tapnite "Način predstavitve".

**Rezultat:** Zdaj ste v načinu predstavitve.

### 15.4.3 Da bi zapustili predstavitveni način

**Predpogoj:** Zdaj ste v načinu predstavitve.

- 1 Pojdite v glavni menu.
- 2 Tapnite "Zapusti predstavitveni način".

**Rezultat:** Zapustili ste predstavitveni način.

## 15.5 Funkcije

### 15.5.1 Pregled: Funkcije



#### OPOMBA

Odvisno od nivoja dostopa za uporabnika je v meniju za nastavljanje enote vidnih več ali manj nastavitvev. Glejte "[15.3 Nivoji dostopa za uporabnika](#)" [▶ 93] za več informacij o spreminjanju načinov.



#### INFORMACIJE

Nastavitve je mogoče shraniti kot priljubljene tako, da tapnete zvezdico v zgornjem desnem vogalu v meniju vsake nastavitve posebej. Te nastavitve se nato prikažejo na vrhu menija nastavitve enote in so takoj dostopne.

### 15.5.2 Posodobitev strojnoprogramske opreme daljinskega krmilnika

Posodobite strojnoprogramske opremo daljinskega krmilnika. Paziti morate, da je strojnoprogramska oprema daljinskega krmilnika vedno posodobljena. Ko je za krmilnik na voljo nova strojnoprogramska oprema, bo aplikacija poslala obvestilo na zaslon krmilnika.

#### Da bi posodobili strojnoprogramske opremo daljinskega krmilnika

**Predpogoj:** Ko ste na zaslonu z delovanjem enega od krmilnikov, vas bo aplikacija obvestila, da je za ta krmilnik na voljo nova strojnoprogramska oprema.

**Predpogoj:** Bodite blizu krmilnika.

- 1 Tapnite ikono za nastavitve.

**Rezultat:** Zdaj ste v meniju "Nastavitve enote".

**2** Na vrhu tapnite "Na voljo je posodobitev strojnoprogramske opreme".

**Rezultat:** Zdaj ste v meniju "Posodobitev strojnoprogramske opreme".

**3** Tapnite "Posodobi strojnoprogramsko opremo".

**Rezultat:** Najnovejša različica strojnoprogramske opreme se prenese v krmilnik.

**Rezultat:** Med prenosom je na zaslonu prikazano naslednje.

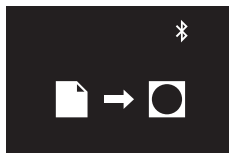

**Rezultat:** Po prenosu se krmilnik vnovič zažene, da uporabi nastavitve.

### 15.5.3 Obvestila

Pridobite pregled aktivnih obvestil sistema. To so lahko:

- Napake
- Opozorila
- Sistemske informacije

### 15.5.4 Status glavni/pomožni

Izvedite, ali je krmilnik, na katerem delate, glavni ali pomožni. Iz aplikacije ni mogoče spreminjati statusa glavni/pomožni krmilnik. Za navodila, kako spremeniti status glavni/pomožni krmilnika, glejte "[11 Zagon sistema](#)" [▶ 41].

### 15.5.5 Zaslona

Izvedite nastavitve zaslona daljinskega krmilnika:

Nastavitev	Opis
Način domačega zaslona	Nastavite način domačega zaslona: <ul style="list-style-type: none"> <li>Standardni: omejene informacije o delovanju sistema (malo statusnih ikon).</li> <li>Podrobni: veliko informacij o delovanju sistema prek statusnih ikon.</li> </ul>
Nastavitvena točka na domačem zaslonu	Nastavite, kako bo na domačem zaslonu prikazana nastavitvena točka: <ul style="list-style-type: none"> <li>Številska: s številsko vrednostjo.</li> <li>Simbolna: s simbolom.</li> </ul> <p>Če je "Nastavitvena točka na domačem zaslonu" nastavljen na "Simbolna", nastavite referenčni nastavitveni točki na hlajenje in ogrevanje:</p> <ul style="list-style-type: none"> <li>Referenčna nastavitvena točka hlajenja</li> <li>Referenčna nastavitvena točka ogrevanja</li> </ul> <p>Za več informacij glejte "<a href="#">Nastavitvena točka na domačem zaslonu: Simbolna</a>" [▶ 57].</p>
Svetlost	Nastavite svetlost zaslona.
Kontrast	Nastavite kontrast zaslona.



#### INFORMACIJE

Ko izvajate nastavitve zaslona daljinskega krmilnika iz aplikacije, je mogoče, da sprememb krmilnik ne upošteva takoj. Da bi prisilili krmilnik, da upošteva spremembe: na krmilniku pojdite v menu nameščanje in nato nazaj na domači zaslon. Za navodila o tem, kako vstopiti v menu nameščanje, glejte "[Da bi vstopili v menu za monterja](#)" [▶ 65].

### 15.5.6 Indikator statusa

Izvedite nastavitve indikatorjev statusa na daljinskem krmilniku:

Nastavitve	Opis
Način	Preverite aktivni način indikatorja statusa. Ni mogoče nastaviti indikatorja statusa iz aplikacije; to se zgodi prek nastavitve sistema daljinskega krmilnika R1-11. Za več informacij glejte " <a href="#">Nastavitve sistema za daljinski krmilnik</a> " [▶ 71].
Intenziteta	Nastavite intenzivnost indikatorja statusa.

### 15.5.7 Datum in čas

Nastavite datum in čas daljinskega krmilnika. V meniju datum in čas pošljete informacije o datumu in času daljinskem krmilniku iz aplikacije. Izberete lahko pošiljanje informacij o datumu in času iz mobilne naprave ("Sinchronizirajte z datumom in časom naprave") ali ročno vnesete informacije o datumu in času.



#### INFORMACIJE

Če je krmilnik odklopljen z napajanja več kot 48 ur, je treba spet nastaviti datum in čas.



#### INFORMACIJE

Ura ohranja natančnost znotraj 30 sekund/mesec.

### 15.5.8 O programu

Preberite trenutno različico programske opreme za daljinski krmilnik in za modul daljinskega krmilnika Bluetooth.

### 15.5.9 Odstranite informacije o povezovanju

Tako krmilnik pozabi vse informacije o povezanih mobilnih napravah.

### 15.5.10 Zaznavanje prisotnosti

Nastavite časovnik, da sistem prilagodi nastavitveno točko ali da se samodejno izključi glede na prisotnost/odsotnost, ki jo zazna senzor premikov.

Dejanje	Opis
Samodejni izklop	Nastavite časovnik za izklop, ki začne delovati, takoj ko senzor premikov zazna, da je prostor prazen.
Prilagoditev nastavitvene točke	Nastavite korake in intervale za prilagoditev nastavitvene točke za ogrevanje in hlajenje. Ko senzor premikov zazna, da je prostor prazen, sistem dvigne (pri hlajenju) ali spusti (pri ogrevanju) nastavitveno točko, dokler ni dosežena nastavljena omejitev.



#### INFORMACIJE

Da bi uporabljali to funkcijo, morajo biti notranje enote opremljene s senzorjem premikov (dodatek).



#### INFORMACIJE

Te funkcije ni mogoče uporabljati, ko notranje enote krmili centralizirani krmilnik.



#### INFORMACIJE

Ta funkcija ni podprta, ko so v sistem vključene zunanje enote Sky Air RR ali RQ.

**INFORMACIJE**

Te funkcije ni mogoče uporabljati, ko so notranje enote pod skupinskim nadzorom.

**INFORMACIJE**

V sistemih, v katerih notranje enote delujejo sočasno, to funkcijo nadzoruje senzor premikov, nameščen nad glavno notranjo enoto.

## 15.5.11 Izklop časovnika

Nastavite časovnik za samodejni izklop sistema. Časovnik je mogoče omogočiti ali onemogočiti. Ko je časovnik omogočen, začne delovati vsakokrat, ko se sistem zažene.

Časovnik ima razpon od 30~180 minut in ga je mogoče nastavljati na 30 minut.

## 15.5.12 Poraba energije

Nastavite in primerjajte podatke o porabi energije.

**INFORMACIJE**

Razpoložljivost te funkcije je odvisna od tipa notranje enote.

**INFORMACIJE**

Te funkcije ni mogoče uporabljati, ko so notranje enote pod skupinskim nadzorom.

**INFORMACIJE**

Ta funkcija ni podprta, ko so v sistem vključene zunanje enote Sky Air RR ali RQ.

**INFORMACIJE**

**Prikazani podatki o porabi energije se lahko razlikujejo od dejanske porabe energije.** Prikazani podatki niso rezultat meritev kWh, ampak izračuna, ki temelji na izmerjenih delovnih podatkih. Nekateri od teh podatkov so absolutne vrednosti, nekateri pa so interpolacije, vključno s prostorom za interpolacijsko odstopanje.

## 15.5.13 Omejitev porabe energije

Nastavite časovno obdobje, v katerem sistem omeji maksimalno porabo energije. Ko je omogočena, zaradi te funkcije zunanja enota deluje z omejeno porabo energije (70% ali 40% običajne porabe) za nastavljeno časovno obdobje.

**INFORMACIJE**

Razpoložljivost te funkcije je odvisna od tipa zunanje enote.

## 15.5.14 Samodejno ponastavljanje nastavitvene točke

Nastavite časovnik za sistem, da samodejno prilagodite temperature na nastavljeno temperaturno vrednost. Časovnik je mogoče omogočiti ali onemogočiti ločeno za ogrevanje in hlajenje. Ko je časovnik omogočen, začne delovati vsakokrat, ko se

sistem zažene. Ko se časovnik izteče, se bo nastavitvena točka temperature vedno spremenila na nastavljeno vrednost, tudi če je bila nastavitvena točka temperature vmes spremenjena.

Časovnik ima razpon od 30~120 minut in ga je mogoče nastavljati na 30 minut.



#### INFORMACIJE

Te funkcije ni mogoče uporabljati, ko notranje enote krmili centralizirani krmilnik.

### 15.5.15 Urnik

Organizirajte dejanja sistema v urnik. Funkcija urnika vam omogoča nastavitve 5 časovno opredeljenih dejanj za vsak dan v tednu. Možno je ustvariti do 3 različne urnike, a je lahko sočasno aktiven le 1 urnik.

Logika dejanj je taka, kot sledi:

- 1 Nastavite časovni razpon za dejanje.
- 2 Izberite vklop ali izklop delovanja sistema in nastavitve pogoje.

ČE "Delovanje"	ČE:
VKLOP	Nastavite za dejanje specifično temperaturno nastavitveno točko za hlajenje in/ali ogrevanje, ali pa izberite, da boste zadržali trenutne nastavitvene točke.
IZKLOP	Izberite, da boste omogočili ali onemogočili delovanje z zaporo za hlajenje in/ali ogrevanje. Če je omogočena, nastavite za dejanje specifično nastavitveno točko zapore ali izberite, da boste zadržali trenutne nastavitvene točke. Za več informacij glejte " <a href="#">Zapora</a> " [▶ 103].



#### INFORMACIJE

Če je nastavitve "Nastavitvena točka na domačem zaslonu" nastavljena na "Simbolna", je razpon možnih nastavitvenih točk temperature omejen. Če pa je "Nastavitvena točka na domačem zaslonu" nastavljena na "Simbolna" in pride do spremembe nastavitvene točke iz urnika, bo sistem zanemaril običajne omejitve nastavitvene točke in omogočil urniku, da preseže omejeni razpon nastavitvene točke. Za več informacij glejte "[Nastavitvena točka na domačem zaslonu: Simbolna](#)" [▶ 57].



#### INFORMACIJE

Te funkcije ni mogoče uporabljati, ko notranje enote krmili centralizirani krmilnik.



#### INFORMACIJE

Te funkcije ni mogoče uporabiti, ko je del sistema digitalni vnosni prilagojevalnik BRP7A5\*.

## 15.5.16 Počitnice

Izberite dneve v tednu, za katere urnik ne velja. Le na izbrane dneve se dejanja, nastavljena z urnikom, ne bodo izvedla. Funkcijo počitnic lahko omogočite ali onemogočite. Ko je omogočena, bo uporabljena za vse aktivne urnike.

**INFORMACIJE**

Za več informacij glejte "Urnik" [▶ 101].

## 15.5.17 Logika nastavitvene točke

Nastavite logiko nastavitvene točke. Izberite, ali logiko nastavitvene točke krmili notranja enota ali daljinski krmilnik.

Logika nastavitvene točke	Opis
Notranja enota	Logiko nastavitvene točke izvaja notranja enota.
Daljinski upravljavnik	Logiko nastavitvene točke izvaja daljinski krmilnik.

Če izberete, da bo logiko nastavitvene točke nadzoroval krmilnik, izberite, ali boste imeli logiko enojne nastavitvene točke ali logiko dvojne nastavitvene točke.

Logika nastavitvene točke na daljinskem krmilniku	Opis
Enojna nastavitvena točka	Samo ena nastavitvena točka temperature je, ki je neodvisna od načina delovanja. Če je tako, način delovanja NE SME spremeniti nastavitvene točke. Ali nasprotno, če spremenite nastavitveno točko, to naredite za hlajenje in ogrevanje.
Dvojna nastavitvena točka	Imamo dve nastavitveni točki temperature: ena je samo za hlajenje in ena je samo za ogrevanje. Če je tako, BO menjava načina delovanja spremenila tudi nastavitveno točko (npr. na nastavitveno točko drugega načina delovanja). Ali nasprotno, če spremenite nastavitveno točko hlajenja, NE spremenite nastavitvene točke ogrevanja.

V primeru logike dvojne nastavitvene točke nastavite razliko med minimalno nastavitvenima točkama. To je minimalna razlika med dvema možnima nastavitvenima točkama za hlajenje in ogrevanje:

- Nastavitvena točka hlajenja  $\geq$  (Nastavitvena točka ogrevanja + Minimalna razlika med nastavitvenima točkama)
- Nastavitvena točka ogrevanja  $\leq$  (Nastavitvena točka hlajenja – Minimalna razlika med nastavitvenima točkama)

To pomeni, da:

- Če znižate nastavitveno točko hlajenja  $<$  (Nastavitvena točka ogrevanja + Minimalna razlika med nastavitvenima točkama), bo krmilnik samodejno znižal nastavitveno točko ogrevanja.

- Če zvišate nastavitveno točko ogrevanja > (Nastavitvena točka hlajenja – Minimalna razlika med nastavitvenima točkama), bo krmilnik samodejno zvišal nastavitveno točko hlajenja.

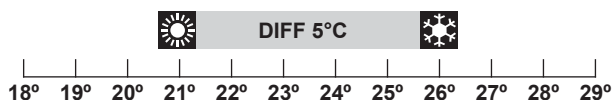
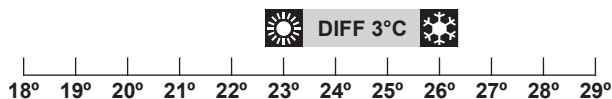

**DIFF** Minimalna razlika med nastavitvenima točkama



#### INFORMACIJE

Ko sistem krmili oprema za centralno krmiljenje, ima krmilnik omejen nadzor nad sistemom. Ko je tako, ni mogoče nastaviti logike dvojne nastavitvene točke v aplikaciji Madoka Assistant.



#### INFORMACIJE

Ko notranje enote krmili centraliziran krmilnik, je mogoča samo logika nastavitvene točke notranje enote.



#### INFORMACIJE

Če je nastavljen logika nastavitvene točke notranje enote, sistem ne more delovati v načinu Samodejno. Da bi omogočili delovanje v načinu samodejno za sisteme s toplotno črpalko VRV, uporabite logiko nastavitvene točke na daljinskem krmilniku.

### 15.5.18 Zapora

Omogočite nadzor temperature z zaporo. Zapora je funkcija, s katero ostane sobna temperatura v določenem območju, ko je sistem izključen (ker so ga izključili uporabnik, funkcija urnika, izklop časovnika). Da bi to dosegli, sistem začasno dela v načinu ogrevanja ali hlajenja glede na nastavitveno točko zapore in obnovitvene razlike.

**Primer:**

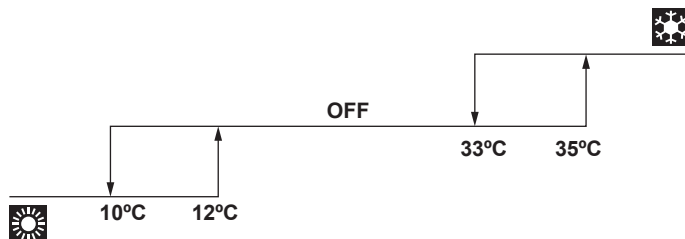

Nastavitve			Rezultat
Ogrevanje 	Nastavitvena točka zapore ogrevanja	10°C	Če sobna temperatura pade pod 10°C, sistem samodejno zažene ogrevanje. Če se po 30 minutah temperatura dvigne nad 12°C, sistem neha ogrevati in se spet izključi. Ko sobna temperatura spet pade pod 10°C, se postopek ponovi.
	Razpon za vklop ogrevanja	+2°	

Nastavitve			Rezultat
Hlajenje 	Nastavitvena točka zapore hlajenja	35°C	Če se sobna temperatura dvigne nad 35°C, sistem samodejno zažene hlajenje. Če se po 30 minutah temperatura dvigne nad 33°C, sistem neha hladiti in se spet izključi. Ko se sobna temperatura spet dvigne nad 35°C, se postopek ponovi.
	Razpon za vklop hlajenja	-2°C	

**INFORMACIJE**

- Privzeto je omogočena zapora.
- Zapora vključi sistem za vsaj 30 minut, razen če je nastavitvena točka zapore spremenjena ali če se sistem vključi z gumbom za vklop/izklop.
- Ko je aktivna zapora, ne morete spreminjati nastavitve hitrosti ventilatorja.
- Ko se aktivira zapora, če je sistem nastavljen na samodejno delovanje, bo sistem preklopil v hlajenje ali ogrevanje, odvisno od tega, kaj bo potrebno. Nastavitvena točka zapore je prikazan na zaslonu delovanja v skladu z načinom delovanja.
- Ko je aktivirana zapora in je nastavitve "Nastavitvena točka na domačem zaslonu" nastavljen na "Simbolna", ni indikacije o zapori na domačem zaslonu daljinskega krmilnika.

**INFORMACIJE**

Te funkcije ni mogoče uporabljati, ko notranje enote krmili centralizirani krmilnik.

**INFORMACIJE**

Privzeti razpon nastavitvene točke zapore je [33°C-37°C] za hlajenje in [10°C-15°C] za ogrevanje. Teh omejitev ni mogoče spremeniti.

### 15.5.19 Individualna smer zračnega pretoka

Nastavite smer zračnega pretoka za vsako izstopno zračno odprtino posamičnih notranjih enot. Maksimalno število notranjih enot, za katere lahko izvedete te nastavitve, je odvisno od tipa sistema:

Sistem	Največ notranjih enot
Sky Air	4
VRV	16

Pri notranjih enotah kasetnega tipa je mogoče prepoznati posamične izstope zraka s sledenjem naslednjim indikatorjem:

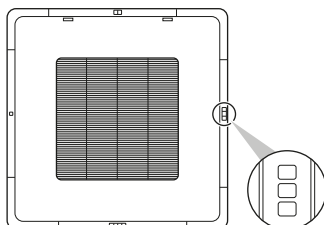
**INFORMACIJE**

Razpoložljivost te funkcije je odvisna od tipa notranje enote.

### 15.5.20 Aktivno kroženje zračnega pretoka

Omogoča aktivno kroženje zračnega pretoka za enakomernejšo razporeditev toplote po prostoru.

Ko je omogočeno aktivno kroženje zračnega pretoka, sta hitrost ventilatorja notranje enote in smer zračnega pretoka avtomatsko krmiljena, spremembe smeri zračnega pretoka pa so nemogoče.

### 15.5.21 Razpon nastavitvene točke

Nastavite omejitve v razpon nastavitvene točke temperature za hlajenje in ogrevanje.



#### INFORMACIJE

Te funkcije ni mogoče uporabljati, ko notranje enote krmili centralizirani krmilnik.

### 15.5.22 Glavna enota za hlajenje/ogrevanje

Nastavite notranjo enoto (ali skupino notranjih enot) kot glavno enoto za hlajenje/ogrevanje. Ko je na zunanjo enoto povezanih več notranjih enot, mora biti ena od teh (ali skupina notranjih enot v primeru skupinskega nadzora) nastavljena kot glavna enota za hlajenje/ogrevanje. Druge enote/skupine postanejo pomožne enote za hlajenje/ogrevanje in jih pri delovanju omejuje glavna enota (npr. ena zunanja enota ne dovoli notranji enoti, da bi prostor hladila, medtem ko ga druga ogreva).

Ko je notranja enota ali skupina notranjih enot nastavljena kot glavna enota za hlajenje/ogrevanje, druge notranje enote/skupine notranjih enot samodejno postanejo njene pomožne enote. Da bi pomožno enoto spremenili v glavno, najprej povežite aplikacijo na krmilnik, ki je trenutno aktivni glavni, in ga sprostite z mesta glavnega, nato pa (pomožno) enoto nastavite za glavno.

### 15.5.23 Razpon smeri zračnega pretoka

Nastavite smer zračnega pretoka notranje enote v skladu z mestom namestitve. Ta funkcija je na voljo samo za samostojne talne enote. Maksimalno število notranjih enot, za katere lahko izvedete te nastavitve, je 16.

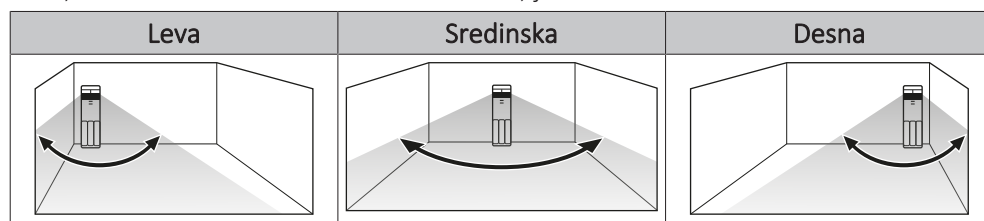

Razpon je odvisen od naslednjih vzorcev nihanja zračnega pretoka:

Leva	Sredinska	Desna
<b>Levo nihanje</b>	<b>Široko nihanje</b>	<b>Desno nihanje</b>

**INFORMACIJE**

Razpoložljivost te funkcije je odvisna od tipa notranje enote.

**INFORMACIJE**

Za sisteme, v katerih notranje enote delujejo sočasno, je mogoče nastaviti razpon smeri zračnega pretoka za posamične notranje enote s povezovanjem krmilnika na vsako notranjo enoto posebej.

## 15.5.24 Preprečevanje prepiha

Preprečite, da bi na ljudi vplival tok zraka s senzorjem premikov, ki zazna njihovo prisotnost.

**INFORMACIJE**

Da bi uporabljali to funkcijo, morajo biti notranje enote opremljene s senzorjem premikov (dodatek).

**INFORMACIJE**

Ta funkcija ni podprta, ko so v sistem vključene zunanje enote Sky Air RR ali RQ.

## 15.5.25 Quick start (Hitri zagon)

Aktivirajte hitri zagon, da bi v prostoru hitro vzpostavili udobno temperaturo.

Ko je aktiven hitri zagon, bo zunanja enota delovala s povečano vrednostjo. Hitrost ventilatorja notranje enote se krmili samodejno in jo je nemogoče ročno spreminjati.

Po aktivaciji hitri zagon deluje do 30 minut. Po 30 minutah se hitri zagon samodejno ustavi in sistem povzame normalno delovanje. Poleg tega se hitri zagon zaustavi v trenutku, ko ročno zamenjate način delovanja.

Hitri zagon je mogoče aktivirati, SAMO ko sistem deluje v načinih hlajenje, ogrevanje in samodejno delovanje.

**INFORMACIJE**

Ta funkcija je na voljo le za notranje enote Sky Air.

**INFORMACIJE**

Ta funkcija ni podprta, ko so v sistem vključene zunanje enote Sky Air RR ali RQ.

## 15.5.26 Varnostno stikalo zunanjega vhoda

Varnostno stikalo zunanjega vhoda omogoča integracijo zunanjih kontaktov v sistemsko krmilno logiko. Z dodajanjem kontakta s kartico s ključem in/ali kontakta z oknom v krmilni sistem je mogoče sistem nastaviti tako, da se odziva na vstavljanje/izvlek kartice s ključem v/iz odčitovalnika kartic, in/ali z odpiranjem/zapiranjem oken.

Za več informacij glejte "[O varnostnem stikalu zunanjega vhoda](#)" [▶ 76].

**INFORMACIJE**

Da bi uporabljali to funkcijo, potrebujemo digitalni vnosni prilagojevalnik BRP7A5\*, ki mora biti del sistema.

- Prepričajte se, da je digitalni vnosni prilagojevalnik in njegovi dodatni kontakti (kontakt z oknom B1 in kontakt s kartico s ključem B2) pravilno nameščeni. Preverite, ali je breznapetostni kontakt digitalnega vnosnega prilagojevalnika na pravem mestu. Za navodila, kako namestiti digitalni vnosni prilagojevalnik, glejte priročnik za nameščanje digitalnega vnosnega prilagojevalnika.
- Ko digitalni vnosni prilagojevalnik ne deluje pravilno, varnostno stikalo zunanega vhoda ni na meniju.
- Ko je digitalni vnosni prilagojevalnik del sistema, sistem ne dovoljuje priključitve pomožnega krmilnika.
- Ko je digitalni vnosni prilagojevalnik del sistema, ni mogoče uporabljati funkcije urnika.
- Ko je digitalni vnosni prilagojevalnik del sistema, a je v sistemu tudi centralizirani krmilnik, delovanje varnostnega stikala zunanega vhoda nadzoruje centralizirani krmilnik, ne prilagojevalnik.

## 15.5.27 Odmrzovanje

Sistem preklopite v načinu Odmrzovanje, da preprečite izgube zmogljivosti ogrevanja zaradi nabiranja ledu na zunanji enoti.

**INFORMACIJE**

Sistem se bo povrnil v običajno delovanje po približno 6 do 8 minutah.

## 15.5.28 Zaklep funkcije

Funkcije in načine delovanja lahko zaklenete, da niso na voljo. Možno je zakleniti naslednje funkcije in načine delovanja:

Daljinski krmilnik	▪ Gumb Menu 
--------------------	---

Funkcije	<ul style="list-style-type: none"> <li>▪ Nastavitvena točka</li> <li>▪ Hitrost ventilatorja</li> <li>▪ Način delovanja</li> <li>▪ Smer zračnega pretoka</li> <li>▪ Sistem ON/OFF</li> <li>▪ Razpon nastavitvene točke</li> <li>▪ Zapora</li> <li>▪ Senzor prisotnosti - Prilagajanje nastavitvene točke</li> <li>▪ Senzor prisotnosti - Samodejno izklj.</li> <li>▪ Časovnik za prilagoditev nastavitvene točke</li> <li>▪ Izklop časovnika</li> <li>▪ Omejitev porabe energije</li> <li>▪ Urnik</li> <li>▪ Samodejno čiščenje filtra</li> <li>▪ Datum in čas</li> <li>▪ Preprečevanje prepiha</li> <li>▪ Razpon smeri zračnega pretoka</li> <li>▪ Rotacija zadolžitev</li> <li>▪ Varnostno stikalo zunanega vhoda</li> <li>▪ Individualna smer zračnega pretoka</li> <li>▪ Stopnja prezračevanja</li> <li>▪ Način prezračevanja</li> </ul>
Načini delovanja	<ul style="list-style-type: none"> <li>▪ Samodejno</li> <li>▪ Hlajenje</li> <li>▪ Ogrevanje</li> <li>▪ Ventilator</li> <li>▪ Sušenje</li> <li>▪ Prezračevanje</li> </ul>





#### INFORMACIJE

- Ko zaklenete način delovanja, ki je aktiven v času zaklepa, bo ta način še vedno aktiven, ko boste shranili nastavitve in zapustili menu. Šele ko spremenite način delovanja, ta način ne bo več na voljo.
- Ko zaklenete VSE načine delovanja, ne bo mogoče preklopiti v način delovanja, drugačen od tistega, ki je aktiven v času zaklepa.

#### Daljinski krmilnik

Zaklepanje funkcij in načinov delovanja iz aplikacije povzroči spremembe na daljinskem krmilniku.

Delovanje	Daljinski krmilnik
Domači zaslon	Ko zaklenete funkcije/gumbe, ki se krmilijo z domačega zaslona krmilnika, bo na krmilniku prikazan zaklenjen zaslon, če boste poskusili uporabiti te funkcije/gumbe. 
Glavni meni	Ko zaklenete funkcije, ki so na glavnem meniju na daljinskem krmilniku, se pokažejo kot prečrtane in ob njih stoji ikona ključavnice.  Ko zaklenete načine delovanja, jih daljinski krmilnik na zaslonu z načini delovanja sploh ne pokaže.

### 15.5.29 Tihi način

Nastavite časovno obdobje, v katerem naj zunanja enota deluje tiše.



#### INFORMACIJE

Razpoložljivost te funkcije je odvisna od tipa zunanje enote.

### 15.5.30 Napake in opozorila

Preglejte seznam napak in začasno omogočite/onemogočite obvestila o napakah/opozorilih.

Pošiljanje obvestil o napakah in opozorilih je privzeto omogočeno. Onemogočite "Prikaži napake" in "Prikaži opozorila", da bi sistemu za 48 ur preprečili pošiljanje obvestil o napakah in opozorilih. Po 48 urah se "Prikaži napake" in "Prikaži opozorila" samodejno spet omogočita.

### 15.5.31 Številka enote

Spreminjanje številke enote notranjih enot. Da bi nastavili posamične notranje enote, te potrebujejo številke enote. Številka notranje enote je njeno mesto na seznamu. Da bi enoti dali novo številko, njeno mesto spremenite tako, da jo premaknete na prazno mesto, ali pa jo zamenjajte z drugo notranjo enoto. Če potrebujete pomoč pri ugotavljanju, kateri fizični notranji enoti pripada številka, tapnite ikono ventilatorja enote, da se bo zagnal.

### 15.5.32 Samodejno čiščenje filtra



#### INFORMACIJE

Da bi uporabljali to funkcijo, morajo biti notranje enote opremljene s samočistilno okrasno ploščo (dodatek).

Omogočite samodejno čiščenje filtra notranje enote in določite časovne okvire.

#### Ponastavitev časovnika za vzdrževanje zbiralnika prahu

Ko je čas, da izpraznete zbiralnik prahu samočistilne okrasne plošče, vam bo aplikacija prikazala sporočilo na zaslonu delovanja. Izpraznite zbiralnik prahu in ponastavite obvestilo.

### 15.5.33 Obvestila o filtrih

#### Zavrzi obvestilo

Aplikacija prikaže obvestilo na zaslonu delovanja, ko je čas, da izvedete eno od vzdrževalnih opravil, povezano s filtri:

- Zamenjava filtra notranje enote.
- Čiščenje filtra notranje enote.
- Čiščenje notranje enote.

Izvedite zahtevano vzdrževanje, nato zavržite obvestilo.



#### INFORMACIJE

Za več informacij o vzdrževanju notranje enote glejte priročnik o delovanju notranje enote.

#### Ponastavitev časovnika za obvestila

Čas za vzdrževanje filtra nadzorujejo časovniki. Aplikacija pošlje obvestilo o vzdrževanju vsakokrat, ko se časovnik izteče. Časovnike je mogoče ponastaviti.



#### INFORMACIJE

Da bi uporabili to funkcijo, morate aplikacijo zagnati v načinu nameščanja. Za navodila o aktiviranju načina nameščanja glejte "[Način nameščanja](#)" [▶ 94].

### 15.5.34 Naslov Airnet

Dodelite naslove AirNet notranjim in zunanjim enotam, da povežete sistem s sistemom za nadzor in diagnostiko AirNet. Najprej izberite enoto po njeni številki enote, nato pa ji dodelite naslov AirNet.

### 15.5.35 Naslov skupine

Dodelite naslove notranjim enotam, da nadzorujete sistem s centralizirano opremo za krmiljenje. Naslov lahko dodelite skupini notranjih enot, priključenih na krmilnik, ali posamičnim notranjim enotam.

## 15.5.36 Nastavitve sistema

Izvedite nastavitve sistema za notranjo enoto in/ali daljinski krmilnik. Za pregled možnih nastavitvev sistema glejte "[Nastavitve sistema za notranjo enoto](#)" [▶ 70] in "[Nastavitve sistema za daljinski krmilnik](#)" [▶ 71].

### Postopek nastavljanje

Nastavitve sistema sestojijo iz naslednjih sestavnih delov:

- Načini
- Enote
- Nastavitve
- Vrednote

Postopek nastavitve sistema je odvisen od tega, ali izvajate nastavitve za posamične notranje enote ali za skupine notranjih enot ali za daljinski krmilnik.

Tip nastavitvev sistema	Postopek
Posamične notranje enote	<ul style="list-style-type: none"> <li>▪ Nastavite tip nastavitve sistema na "Notranja enota".</li> <li>▪ Določite način. V tabeli z nastavitvami sistema poiščite številko med oklepajem v stolpcu Mode.</li> <li>▪ Določite enoto, na katero se nastavitve nanašajo, z vnosom številke enote.</li> <li>▪ Določite nastavev, tako da tapnete desno ploščico v aplikaciji. V tabeli z nastavitvami sistema poiščite nastavitve v stolpcu SW.</li> <li>▪ Določite vrednost za to nastavev.</li> </ul>
Skupine notranjih enot	<ul style="list-style-type: none"> <li>▪ Nastavite tip nastavitve sistema na "Notranja enota".</li> <li>▪ Določite način. V tabeli z nastavitvami sistema poiščite številko, ki NI v oklepaju v stolpcu Mode.</li> <li>▪ NE nastavite številke enote (ta nastavev velja za vse enote v skupini).</li> <li>▪ Določite nastavev, tako da tapnete desno ploščico v aplikaciji. V tabeli z nastavitvami sistema poiščite nastavitve v stolpcu SW.</li> <li>▪ Določite vrednost za to nastavev.</li> </ul>

Tip nastavitve sistema	Postopek
Daljinski krmilnik	<ul style="list-style-type: none"> <li>▪ Nastavite tip nastavitve sistema na "Daljinski krmilnik".</li> <li>▪ Določite način.</li> <li>▪ Določite nastavitev, tako da tapnete desno ploščico v aplikaciji. V tabeli z nastavitvami sistema poiščite nastavitve v stolpcu SW.</li> <li>▪ Določite vrednost za to nastavitvev.</li> </ul>

### Privzete vrednosti

Privzete vrednosti nastavitvev sistema se razlikujejo glede na model notranje enote. Za več informacij glejte servisni priročnik notranjih enot. Za naslednje nastavitve sistema so privzete vrednosti enake za vse modele notranjih enot:

Nastavitve sistema	Privzeta vrednost
Senzor termostata	02
Zapora	04
Kontakt z oknom B1	02
Kontakt s kartico s ključem B2	02
Razpon smeri zračnega pretoka	02
Senzor termostata daljinskega krmilnika	02
Čas prekrivanja rotacij	03



#### INFORMACIJE

- Povezava dodatkov na notranjo enoto lahko povzroči spremembe pri nastavitvah sistema. Za več informacij glejte priročnik za montažo za dodatno opremo.
- Za podrobnosti o posamičnih nastavitvah sistema za vsak tip notranje enote glejte priročnik za montažo notranjih enot.
- Nastavitve sistema zunanje enote je mogoče nastavljanje le prek tiskanega vezja zunanje enote. Za več informacij glejte priročnik za montažo zunanje enote.
- Nastavitve sistema, ki za priključeno notranjo enoto niso na voljo, niso prikazane.

### 15.5.37 Rotacija zadolžitev

Aktivirajte rotacijo zadolžitev, da bi se notranje enote izmenjevale pri delovanju (ena notranja enota je vedno neaktivna), da podaljšate življenjsko dobo in zanesljivost sistema.

Rotacija zadolžitev je načrtovana za enote, ki delujejo v kritičnih okoljih (npr. strežniških sobah, ki zahtevajo veliko hlajenja). V teh primerih je sistem opremljen z dodatno rezervno enoto. Aktiviranje rotacije zadolžitev omogoča:

- **Rotacija:** ker je sistem opremljen z več enotami, kot je potrebnih za določeno obremenitev ogrevanja/hlajenja, ena od enot ostane neaktivna med običajnim delovanjem. Po določenem času (npr. "Čas rotacijskega cikla") bo neaktivna enota začela delovati, prej aktivna enota pa se bo ustavila (tako vsaka nekaj časa počiva). Ker enote delujejo izmenično, se življenjska doba sistema podaljša.
- **Rezerva:** ker imate rezervno enoto, se ustvari redundančnost sistema. Če pride na kakšni enoti do napake, njeno delo lahko prevzame zaradi rotacije zadolžitev neaktivna enota.

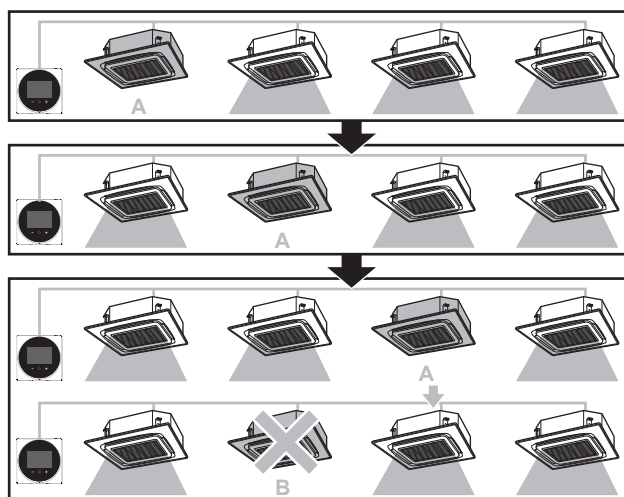

- A** Neaktivna rezervna enota  
**B** Enota v stanju napake



#### INFORMACIJE

Ta funkcija se lahko uporablja le, ko so notranje enote pod skupinskim nadzorom.



#### INFORMACIJE

- Da bi rezervna enota dosegla svojo zmogljivost ogrevanja/hlajenja, je v rotacijo zadolžitev vključen prekrivni moment, v katerem delujejo vse enote. Za več informacij glejte "[Nastavitve sistema za notranjo enoto](#)" [▶ 70] (nastavitve sistema 1E-7).
- Vrstni red rotacij je odvisen od nastavljene številke enote. Za navodila, kako spremeniti številko notranje enote, glejte "[Številka enote](#)" [▶ 109].

### 15.5.38 Preizkusno delovanje

Izvedite preizkusno delovanje notranje enote. Med preizkusnim delovanjem notranja enota prehaja iz enega načina delovanja v drugega in preizkuša, ali so vse funkcije pripravljene za delovanje.

#### Kdaj

Preizkusno delovanje sprožite šele, ko so izpolnjeni naslednji pogoji:

- Namestitev hladilnih cevi;
- Namestitev odvodnih cevi;
- Priključevanje električnega ožičenja.

#### Običajen potek

Izvajanje preizkusnega delovanja navadno sestoji iz naslednjih stopenj:

- 1 Aktiviranje preizkusnega delovanja (aplikacija Madoka Assistant),
- 2 Preizkušanje funkcij notranje enote v skladu z navodili v "[Da bi izvedli preizkusno delovanje](#)" [▶ 114],
- 3 Deaktiviranje preizkusnega delovanja (aplikacija Madoka Assistant),
- 4 Preverjanje zgodovine napak zaradi morebitnih napak.
- 5 Če pride do napak, morate odpraviti vzroke zanje.
- 6 Treba je ponoviti preizkusni postopek.

**INFORMACIJE**

Ta funkcija je na voljo le za notranje enote Sky Air.

**INFORMACIJE**

Glejte tudi priročnika za montažo notranje in zunanje enote.

**Varnostni ukrepi pri izvajanju preizkusnega delovanja****POZOR**

Preden zaženete sistem, se prepričajte:

- Da je ožičenje notranjih in zunanje enote dokončano.
- Da so pokrovi stikalnih omaric notranjih in zunanje enote zaprti.

**OPOMBA**

Pazite, da boste napajanje vključili vsaj 6 ur pred zagonom, tako da bo dovolj moči za zagon grelnika okrova motorne gredi in za zaščito kompresorja.

**INFORMACIJE**

Po nameščanju cevi za hladivo, cevi za odvod kondenzata in električnega ožičenja zagotovo očistite notranjost notranje enote, pa tudi okrasno ploščo.

**Da bi izvedli preizkusno delovanje**

- 1 Potrdite, da sta zaporna ventila za plin in tekočino na notranji enoti odprta.

**INFORMACIJE**

Možno je, da se tlak v tokokrogu hladiva ne bo dvignil, čeprav je zaporni ventil odprt. To se lahko zgodi, ker ekspanzijska posoda (ali kaj podobnega) preprečuje dotok hladiva, in ne vpliva na testno izvajanje.

- 2 Odprite aplikacijo Madoka Assistant.
- 3 Premaknite se na delovni zaslon krmilnika, ki je priključen na notranjo enoto, ki jo želite preizkusiti.
- 4 Na zaslonu delovanja nastavite način delovanja na hlajenje.
- 5 Premaknite se na menu "Nastavitve enote" (zgornji desni vogal zaslona za delovanje).  
**Rezultat:** Zdaj ste v meniju "Nastavitve enote".
- 6 V polju "Vzdrževanje" tapnite "Preizkusno delovanje".  
**Rezultat:** Zdaj ste v meniju "Preizkusno delovanje".
- 7 Tapnite "Začetek preizkusnega delovanja".  
**Rezultat:** Notranja enota vključi preizkusni način delovanja, med katerim običajno delovanje ni mogoče.
- 8 Vrnite se na zaslon za delovanje.
- 9 Tapnite "Vertikalna smer zračnega pretoka".
- 10 Tapnite "Fiksno".
- 11 Preverite delovanje vseh pet fiksnih smeri zračnega pretoka in potrdite, da lamele notranje enote delujejo, kot je treba.
- 12 Vrnite se v menu "Preizkusno delovanje".

**13** Tapnite "Zaustavitev preizkusnega delovanja".

**Rezultat:** Notranja enota zapusti preizkusni način delovanja. Zdaj je spet mogoče normalno delovanje.

**14** Premaknite se na "[13 Upravljanje](#)" [[▶ 48](#)] in preverite, da se notranja enota vede v skladu z navedenimi informacijami.

**15** Preverite zgodovino napak. Če je to potrebno, odpravite vzroke za napake in še enkrat izvedite preizkusno delovanje.



#### INFORMACIJE

Preizkusno delovanje traja 30 minut.

### 15.5.39 Stanje enote

S stanjem enote lahko:

- Pridobivanje informacij: vnesite kodo, da bo sistem lahko pridobil specifične informacije o komponenti notranje ali zunanje enote. Najprej enoto izberite po številki, nato vnesite kodo, da zaženete pridobivanje informacij.
- Notranja enota: vidite informacije, ki jih pošiljajo različna tipala v sistemu. Najprej izberite enoto, tako da vnesete številko enote.



#### INFORMACIJE

Funkcija **pridobivanje informacij** je na meniju le, ko aplikacijo uporabljate v načinu nameščanja. Za navodila o aktiviranju načina nameščanja glejte "[Način nameščanja](#)" [[▶ 94](#)].

### 15.5.40 Delovne ure

Nadzorujte delovne ure notranje in zunanje enote.

### 15.5.41 Kontaktne informacije

Vnesite telefonsko številko servisnega kontakta za sistem.

### 15.5.42 Aktivno kroženje zračnega pretoka

Omogoča aktivno kroženje zračnega pretoka za enakomernejšo razporeditev toplote po prostoru.

Ko je omogočeno aktivno kroženje zračnega pretoka, sta hitrost ventilatorja notranje enote in smer zračnega pretoka avtomatsko krmiljena, spremembe smeri zračnega pretoka pa so nemogoče.

### 15.5.43 Prenos nastavitvev

Nekatere funkcije vam omogočajo shranjevanje nastavitvev na vašo mobilno napravo in njihovo nalaganje na druge daljinske krmilnike. To je uporabno, ko želite izvesti enake nastavitve za več krmilnikov.

Ko naredite vse nastavitve na enem krmilniku, izberite možnost shranjevanja nastavitvev na svojo mobilno napravo. Ko jih shranite, aplikacijo povežite z drugim krmilnikom, pojdite na ustrezno nastavitvev in tapnite "Naloži konfiguracijo".

Naslednje funkcije v aplikaciji Madoka Assistant vam omogočajo shranjevanje in nalaganje nastavitvev:

- Urnik
- Zapora
- Razpon nastavitvene točke
- Nastavitve sistema
- Omejitve porabe energije

#### 15.5.44 Naslov nadzorovane sobe

Dodeli edinstven naslov nadzorovane sobe posamičnim notranjim enotam. Obvezno je nastaviti edinstvene naslove nadzorovane sobe za vsako notranjo enoto, ko je daljinski krmilnik v načinu "Nadzorni". Najprej izberite notranjo enoto glede na številko enote, nato ji dodelite edinstveni naslov nadzorovane sobe. Če naslov nadzorovane sobe ni nastavljen, alarmi v načinu "Nadzorni" ne bodo sporočeni na daljinski krmilnik.

Da bi nastavili naslov nadzorovane sobe v aplikaciji Madoka Assistant, pojdite na Nastavitve hladiva R32 v poglavju Vzdrževanje pod Nastavitve enote. Nato tapnite Naslov nadzorovane sobe, da uredite naslov nadzorovane sobe notranjih enot.

#### 15.5.45 Preizkus uhajanja hladiva

Alarm za uhajanje hladiva je mogoče preizkusiti v aplikaciji Madoka Assistant.

- 1** V aplikaciji pojdite na Nastavitve hladiva R32 v poglavju Vzdrževanje pod Nastavitve enote.
- 2** Tapnite Sistemske nastavitve hladiva R32.
- 3** Tapnite Preizkusi alarm in utripajočo svetlečo diodo da bi preizkusili alarm za uhajanje hladiva.

**Rezultat:** Začne se preizkus alarma za uhajanje hladiva.

- 4** Tapnite Nehaj preizkušati alarm in utripajočo svetlečo diodo da bi zaustavili alarm.

**Rezultat:** Preizkus alarma za uhajanje hladiva se konča.

# 16 Vzdrževanje

V tem poglavju

16.1	Varnostni ukrepi za vzdrževanje.....	117
16.2	O vzdrževanju .....	117
16.3	Da bi počistili opozorilni zaslon .....	119
16.4	Da bi očistili upravljalnik.....	119
16.5	Opozorilo o času za čiščenje filtra.....	119
16.5.1	Da bi odstranili oznako Čas za čiščenje filtra .....	119

## 16.1 Varnostni ukrepi za vzdrževanje



### OPOZORILO

Preden izvedete dejavnosti vzdrževanja ali popravila, z upravljalnikom zaustavite delovanje sistema in izključite prekinjalo vezja za napajanje. **Možna posledica:** električni udar ali poškodba.



### OPOMBA

Da bi očistili upravljalnik, NE uporabljajte organskih topil, kakršno je razredčilo za barvo. **Možna posledica:** poškodbe, električni udar ali požar.



### OPOZORILO

Daljinskega upravljalnika ne perite. **Možna posledica:** uhajanje električnega toka, električni udar ali požar.





### INFORMACIJE

Če umazanije ne morete preprosto odstraniti s površine krmilnika, namočite krpo v blago raztopino nevtralnega detergenta v vodi, dobro ožmite krpo in očistite površino. Nato obrišite do suhega s suho krpo.

## 16.2 O vzdrževanju

Ko je komponenta notranje enote potrebna vzdrževanja, je na daljinskem krmilniku  prikazan začetni zaslon, ki preklopi v zaslon z opozorilom. Pojdite na zaslon z opozorilom, da vidite, katera komponenta potrebuje vzdrževanje, izvedite vzdrževanje in preklopite zaslona z opozorilom.

Na vzdrževanje notranje enote se nanašajo naslednji opozorilni zasloni:

Očistite filter notranje enote 	Zamenjajte filter notranje enote 
Izpraznite zbiralnik prahu notranje enote 	—

Postopek za prikaz zaslona z opozorilom je drugačen glede na to, kako je nastavljen način indikatorja statusa (npr. "Normalno", "Hotel 1" ali "Hotel 2").



#### INFORMACIJE

Privzeto je krmilnik v načinu indikatorja statusa "Hotel 2".

#### Način indikatorja statusa: "Običajno"

**Predpogoj:** Na krmilniku je prikazan domači zaslon, in če je viden , prikazuje vzdrževanje.

- 1 Pritisnite .

**Rezultat:** Na krmilniku je prikazan zaslon z opozorilom.



#### Način indikatorja statusa: "Hotel 1" in "Hotel 2"

**Predpogoj:** Na krmilniku je prikazan domači zaslon, in če je viden , prikazuje vzdrževanje.

- 2 Pritisnite  in ga držite pritisnjena.

**Rezultat:** Na krmilniku je prikazan zaslon z informacijami.

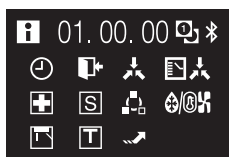

- 3 Pritisnite  in ga držite pritisnjena.

**Rezultat:** Na krmilniku je prikazan zaslon z opozorilom.



## 16.3 Da bi počistili opozorilni zaslon

**Predpogoj:** Na krmilniku je prikazan domači zaslon, in če je viden , prikazuje vzdrževanje.

- 1 Pojdite na zaslon z opozorilom.

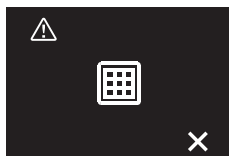

- 2 Odpravite vzrok opozorilnega zaslona.
- 3 Pritisnite , da bi počistili opozorilni zaslon.

**Rezultat:** Krmilnik se vrne na domači zaslon. Če je vzrok opozorila ustrezno rešen,  izgine.



### INFORMACIJE

Postopek za prikaz zaslona z opozorilom je drugačen glede na to, kako je nastavljen način indikatorja statusa (npr. "Normalno", "Hotel 1" ali "Hotel 2"). Za več informacij glejte "[16.2 O vzdrževanju](#)" [▶ 117].

## 16.4 Da bi očistili upravljalnik

- 1 Obrišite zaslon in druge površinske dele upravljalnika s suho krpo.

## 16.5 Opozorilo o času za čiščenje filtra

Ko je filter notranje enote umazan in ga je treba očistiti, vam bo upravljalnik to sporočil tako, da bo v zgornjem levem vogalu začetnega zaslona prikazal  in nato zaslon 'Čas za čiščenje filtra', ko boste skušali vstopiti na zaslon glavnega menija iz začetnega zaslona.

### 16.5.1 Da bi odstranili oznako Čas za čiščenje filtra

**Predpogoj:** Ko skušate vstopiti v glavni menu z začetnega zaslona, se pojavi zaslon 'Čas za čiščenje filtra'.





- 1 Očistite filter.
- 2 Pritisnite , da bi odstranili oznako 'Čas za čiščenje filtra'.

# 17 Odpravljanje težav

V tem poglavju

17.1	Kode napake notranje enote.....	120
17.2	Zaznavanje puščanja hladiva .....	122
17.2.1	O zaznavanju puščanja hladiva .....	122
17.2.2	Da bi zaustavili alarm o zaznavanju puščanja.....	122

## 17.1 Kode napake notranje enote

Ko pride v sistemu do napake, je na krmilniku na domačem zaslonu prikazan  in ustvari se zaslon z napako. Pojdite na zaslon z napako, da preberete kodo napake, rešite razlog za napako in pritisnite , da odstranite zaslon z napako. Za seznam kod napak in njihov pomen glejte dokumentacijo notranje enote.

Postopek za prikaz zaslona z napako je drugačen glede na to, kako je nastavljen način indikatorja statusa (npr. "Normalno", "Hotel 1" ali "Hotel 2").



### INFORMACIJE

Privzeto je krmilnik v načinu indikatorja statusa "Hotel 2".

#### Način indikatorja statusa: "Običajno"

**Predpogoj:** Na krmilniku je prikazan domači zaslon, in če je viden , prikazuje napako.

1 Pritisnite .

**Rezultat:** Na krmilniku je prikazan zaslon z napakami.

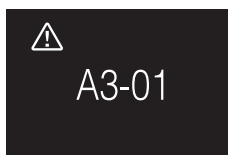

#### Način indikatorja statusa: "Hotel 1" in "Hotel 2"

**Predpogoj:** Na krmilniku je prikazan domači zaslon, in če je viden , prikazuje napako.

2 Pritisnite  in ga držite pritisnjena.

**Rezultat:** Na krmilniku je prikazan zaslon z informacijami.

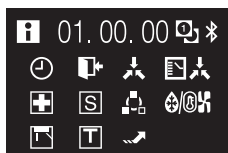

3 Pritisnite  in ga držite pritisnjena.

**Rezultat:** Na krmilniku je prikazan zaslon z napakami.

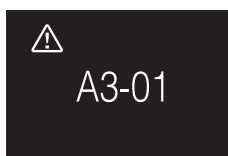

**INFORMACIJE**

Če je krmilnik nastavljen, da deluje v načinu "Nadzorni", doda "naslov nadzorovane sobe" okvarjene notranje enote na zaslon z napakami. V načinu "Nadzorni" je obvezno treba nastaviti edinstveni naslov "naslov nadzorovane sobe" za vsako notranjo enoto. "Naslov nadzorovane sobe" je mogoče nastaviti v aplikaciji Madoka Assistant. Pozor, v primeru več primerov puščanja je prikazan le naslov prve okvarjene enote.

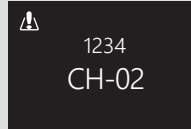

Za več informacij o načinih, na katere je mogoče nastaviti krmilnik, da bo deloval, glejte "[12.1 O krmilniku](#)" [▶ 43].

## 17.2 Zaznavanje puščanja hladiva

Ko sistem zazna puščanje hladiva, se na krmilniku sproži alarm in aplikacija Madoka Assistant pošlje obvestilo. Zaustavite alarm in prekličite obvestilo.

### 17.2.1 O zaznavanju puščanja hladiva

Informacije, ki jih prikazuje krmilnik v primeru puščanja hladiva, so odvisne od načina delovanja, na katerega je nastavljen krmilnik.

#### Načina Normalno in Samo alarm

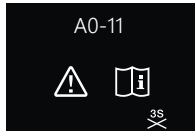
Glavni krmilnik	Pomožni krmilnik
Krmilnik prikazuje številko puščajoče notranje enote 	Krmilnik ne prikazuje številke puščajoče notranje enote 

#### Nadzorni način

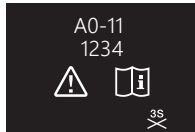
Glavni krmilnik	Pomožni krmilnik
—	Krmilnik prikazuje naslov nadzorovane sobe puščajoče notranje enote 



#### INFORMACIJE

Za več informacij o načinih glejte "12.1 O krmilniku" [▶ 43].

### 17.2.2 Da bi zaustavili alarm o zaznavanju puščanja

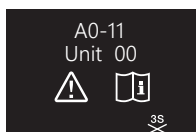

- 1 Pritisnite in 3 sekunde držite **+**, da bi zaustavili alarm.

**Rezultat:** Alarm se zaustavi.

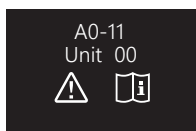

- 2 Odpravite puščanje hladiva.

# 18 Tehnični podatki

**Povzetek** najnovejših tehničnih podatkov je na voljo na regionalni Daikinspletni strani (javno dostopna). **Popolni** tehnični podatki so na voljo na Daikin Business Portal (zahtevana avtentikacija).

## 18.1 Povezovalna shema

### 18.1.1 Tipična razporeditev

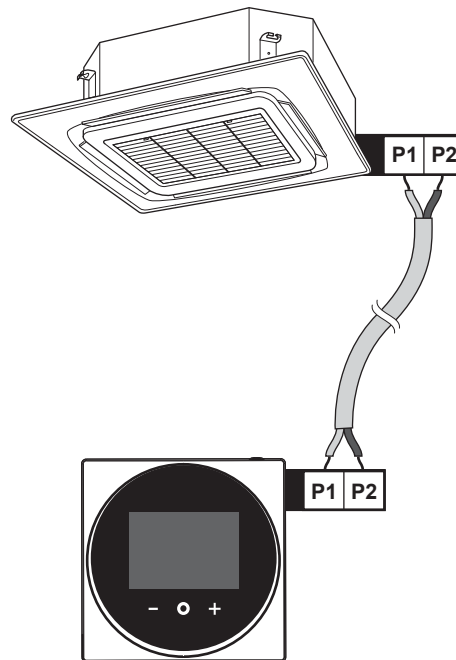

### 18.1.2 Tipična razporeditev za skupinski nadzor



#### INFORMACIJE

V primeru sistema, ki vključuje enote s hladivom R32, skupinski nadzor notranjih enot ni mogoč.

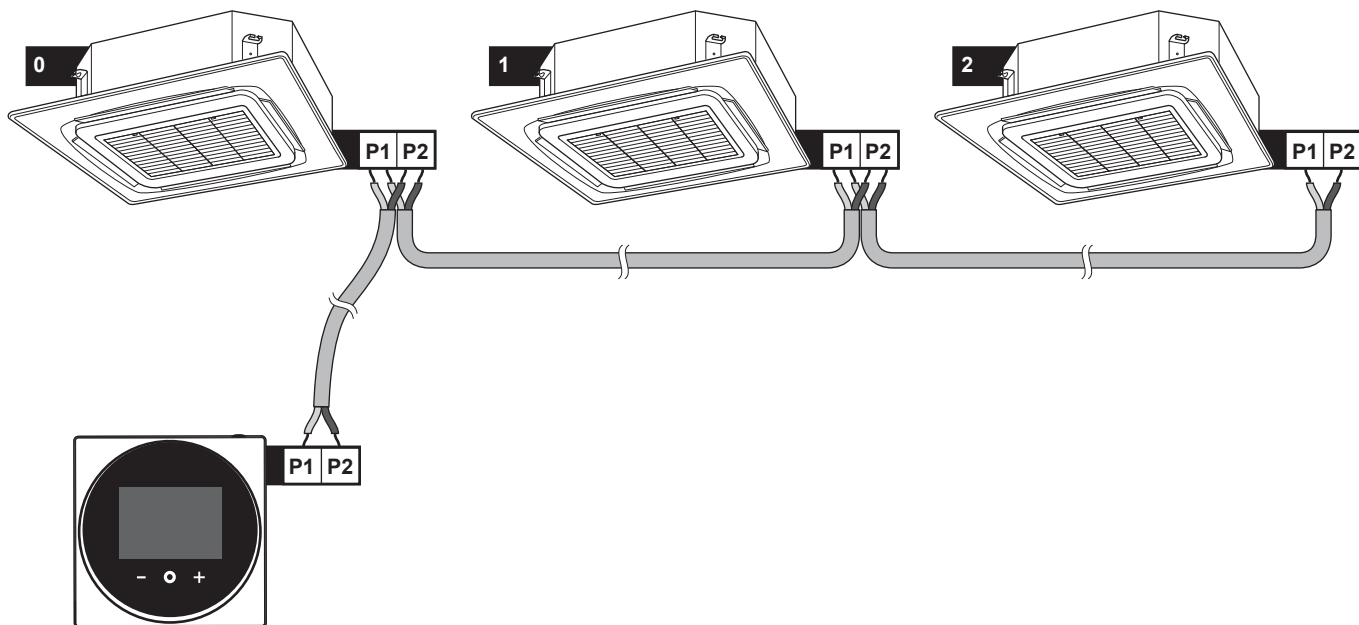

**Skupinski nadzor: glavni in pomožni krmilnik**

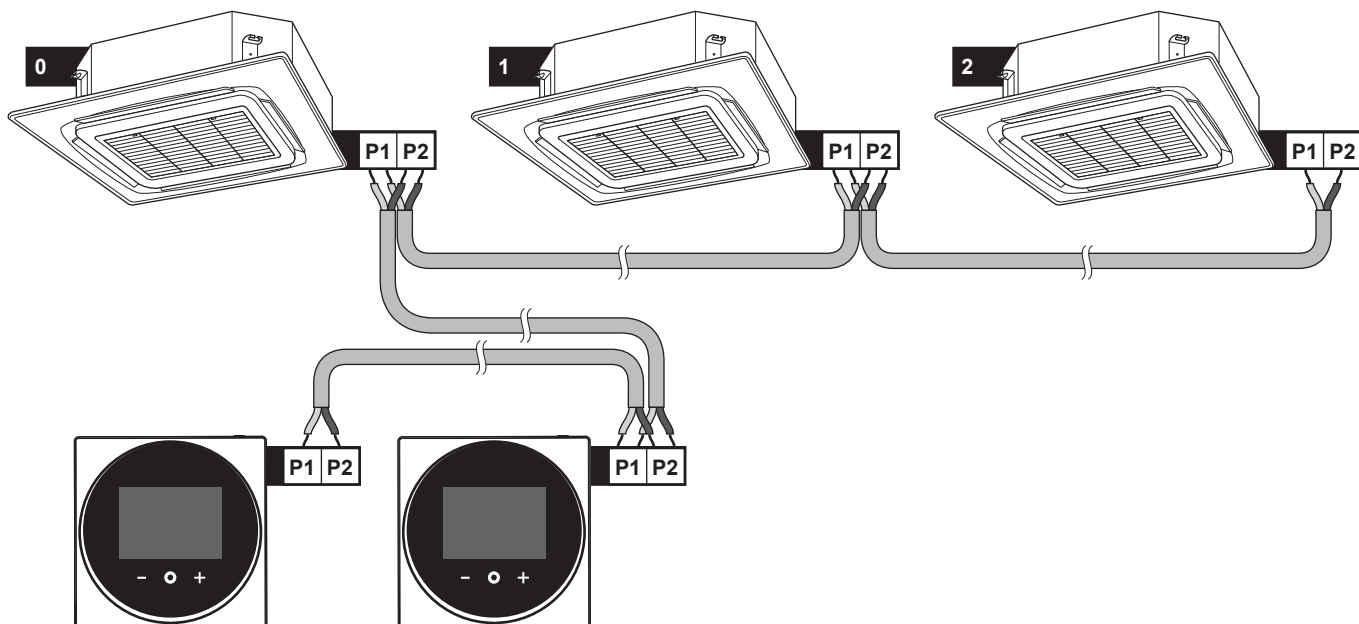

### Skupinski nadzor: krmilnik + digitalni prilagojevalnik vnosa BRP7A5

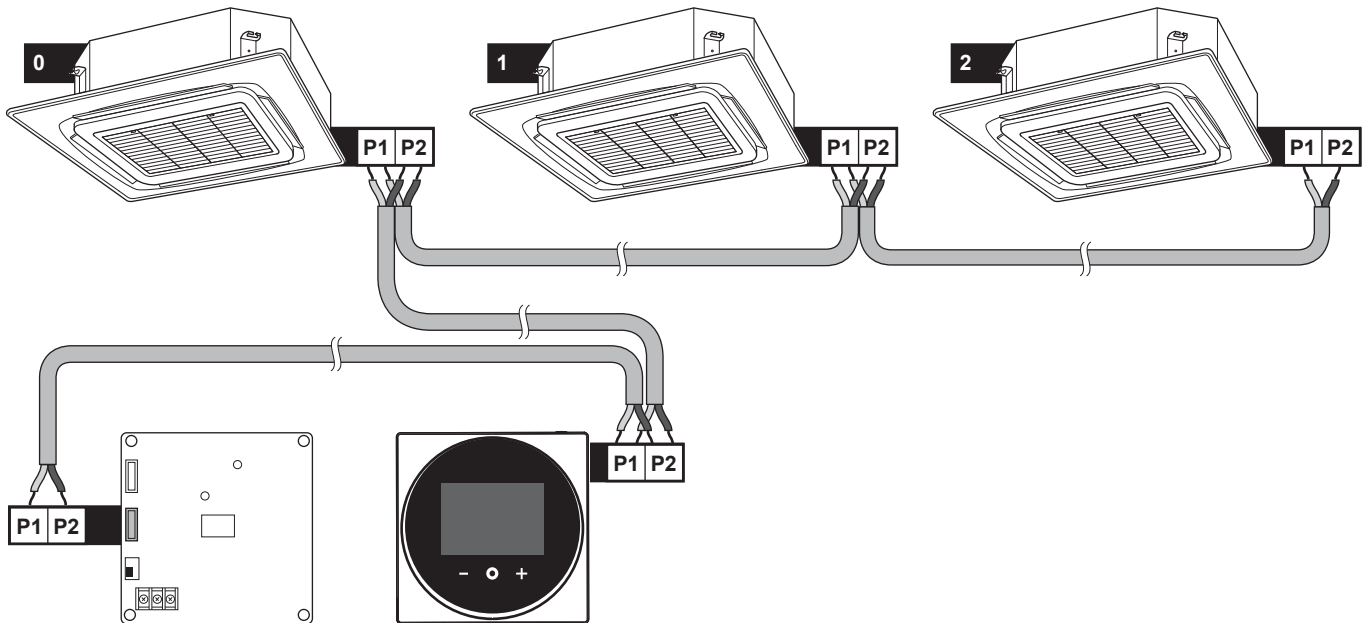

### 18.1.3 Krmilnik + centralizirana oprema za upravljanje DIII

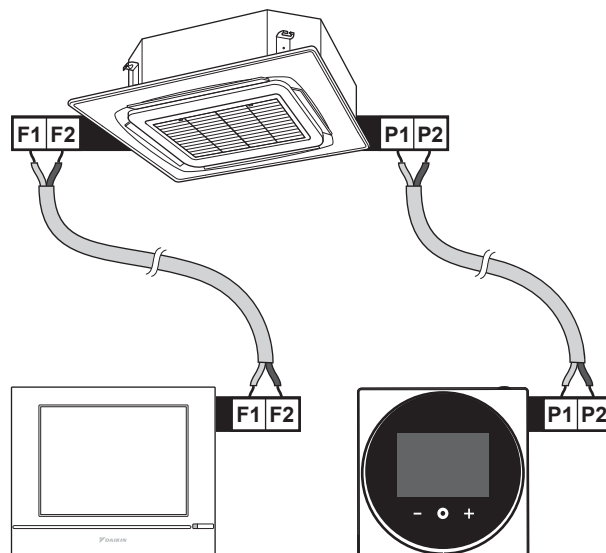

# 19 Slovar

**TV = Topla voda za gospodinjstvo**

Topla voda, ki se uporablja za gospodinjstvo v poljubni vrsti stavbe.

**LWT = Temperatura izhodne vode**

Temperatura vode na izhodu vode na enoti.

**Prodajalec**

Dobavitelj izdelka.

**Pooblaščen monter**

Tehnično usposobljena oseba, ki je kvalificirana za namestitev izdelka.

**Uporabnik**

Oseba, ki je lastnik izdelka in/ali izdelek uporablja.

**Zadevna zakonodaja**

Vse mednarodne, evropske, nacionalne in lokalne direktive, zakoni, predpisi in/ali pravilniki, ki se nanašajo na določen izdelek ali področje.

**Servisno podjetje**

Kvalificirano podjetje, ki lahko izvaja ali vodi potrebne servisne posege na izdelku.

**Priročnik za montažo**

Priročnik za namestitev za določen izdelek ali uporabo, ki podaja navodila za namestitev, nastavitev in vzdrževanje.

**Priročnik za uporabo**

Priročnik za določen izdelek ali uporabo, ki podaja navodila za uporabo.

**Oprema**

Nalepke, priročniki, tehnični listi in oprema, priloženi izdelku ob dobavi, ki jih je treba namestiti v skladu z navodili v spremni dokumentaciji.

**Opcijska oprema**

Oprema, ki jo izdelava ali odobri Daikin, in se lahko uporablja s tem izdelkom v skladu z navodili v spremni dokumentaciji.

**Lokalna dobava**

Oprema, ki je NE izdeluje Daikin in se lahko uporablja s tem izdelkom v skladu z navodili v spremni dokumentaciji.

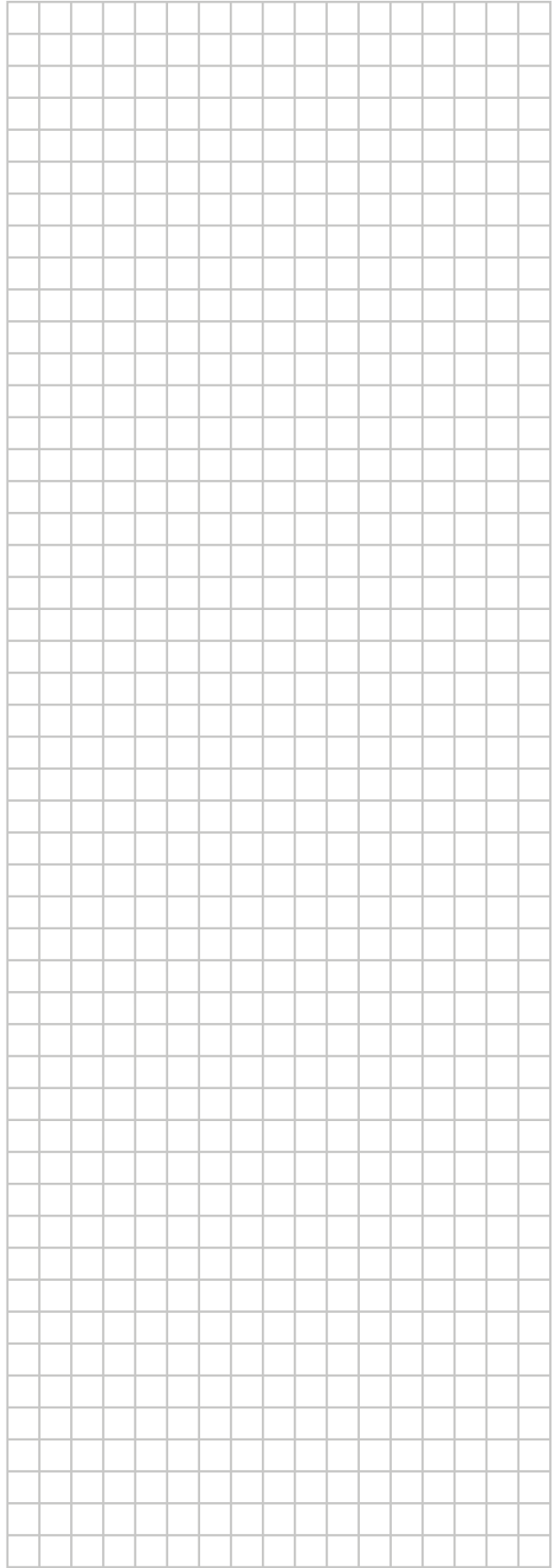
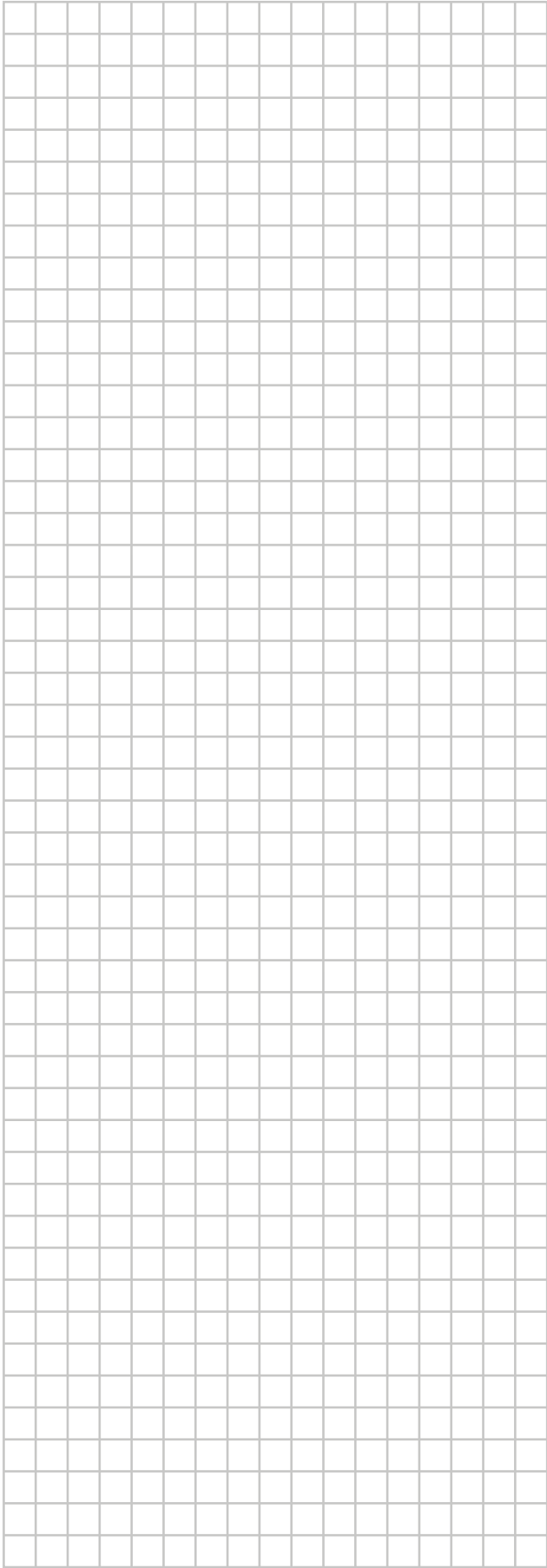



**UA. TR. 028**

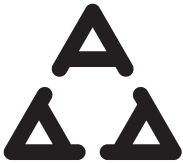

**A**  
I005 18

Numéro d'agrément: MR 15844 ANRT 2018  
Date d'agrément: 16/02/2018

Maximum Voltage: DC 17.6 V  
Power Consumption: Max 1.94 VA

**OMAN - TRA**  
TRA-TA-R/5107/18  
D100428

TRC/LPD/2018/60

Copyright 2019 Daikin

**DAIKIN EUROPE N.V.**

Zandvoordestraat 300, B-8400 Oostende, Belgium

4P596266-1 2020.12